

F I A T P U N T O



N O T I C E D' E N T R E E T I E N

Cher Client,

Nous vous remercions d'avoir préféré Fiat et nous vous félicitons d'avoir choisi une Fiat Punto.

Nous avons mis au point cette notice pour que vous puissiez connaître votre voiture dans les moindres détails.

Nous vous recommandons de bien vouloir la lire avant de prendre pour la première fois le volant.

La notice renferme une foule de renseignements, prescriptions et conseils importants pour l'utilisation de la voiture qui vous aideront à profiter à fond des qualités techniques de votre Fiat.

Il est recommandé de lire attentivement les instructions au bas de la page, précédées par les symboles:



pour la sécurité des personnes;



pour l'intégrité de la voiture;



pour la protection de l'environnement.

Dans le Carnet de Garantie ci-joint vous trouverez également les Services offerts par Fiat à ses Clients:

- le Certificat de garantie comportant les délais et les conditions d'application de la garantie
- la gamme des services complémentaires réservés aux Clients Fiat.

Alors, bonne lecture et bonne route!

Cette notice contient la description de toutes les versions de Fiat Punto, et par conséquent il faut considérer uniquement les informations correspondant à l'équipement, motorisation et version que vous avez acheté.

A LIRE ABSOLUMENT!

RAVITAILLEMENT EN CARBURANT



Moteurs à essence: ravitailler la voiture uniquement avec de l'essence sans plomb ayant un indice d'octane (RON) non inférieur à 95 conforme à la spécification européenne EN 228.



Moteurs diesel: ravitailler la voiture uniquement avec du gazole pour traction automobile conforme à la spécification européenne EN590.

L'emploi d'autres produits ou mélanges peut endommager irréparablement le moteur et, par conséquent, faire expirer la garantie pour dommages causés.

DEMARRAGE DU MOTEUR



Moteurs à essence: s'assurer que le frein à main est bien serré; placer le levier de sélection des vitesses au point mort; appuyer à fond sur la pédale d'embrayage sans appuyer sur l'accélérateur, puis tourner la clé de contact sur AVV et la relâcher dès que le moteur commence à tourner.

Moteurs diesel: s'assurer que le frein à main est bien serré; placer le levier de sélection des vitesses au point mort; appuyer à fond sur la pédale d'embrayage sans appuyer sur l'accélérateur, puis tourner la clé de contact sur MAR et attendre l'extinction des témoins  et ; tourner la clé de contact sur AVV et la relâcher dès que le moteur commence à tourner.

STATIONNEMENT SUR MATERIEL INFLAMMABLE



Pendant le fonctionnement, le pot d'échappement catalytique développe des températures élevées. Par conséquent ne pas garer la voiture sur l'herbe, feuilles sèches, aiguilles de pin ou autres matières inflammables: danger d'incendie.

RESPECT DE L'ENVIRONNEMENT



La voiture est équipée d'un système permettant un diagnostic continu des composants liés aux émissions pour garantir un meilleur respect de l'environnement.

APPAREILS ELECTRIQUES ACCESSOIRES

Si après l'achat de la voiture vous souhaitez installer des accessoires nécessitant une alimentation électrique, (entraînant le risque de décharger progressivement la batterie), adressez-vous au Réseau Après-vente Fiat qui en calculera l'absorption électrique globale et vérifiera si le circuit de la voiture est en mesure de fournir la charge demandée.

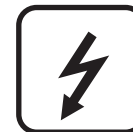

CODE card

Il faut la garder en lieu sûr, pas dans la voiture. Il est prudent de garder toujours sur soi le code électronique reporté sur la CODE card.



ENTRETIEN PROGRAMME

Un entretien correct permet de garder inchangées dans le temps les performances de la voiture et les caractéristiques de sécurité, de respect de l'environnement et de bas coûts d'exploitation.



DANS LA NOTICE D'ENTRETIEN...



... vous trouverez des informations, des conseils et des notes importantes pour l'emploi correct, la sécurité et le maintien dans le temps de Votre voiture. Prêtez une attention particulière aux symboles  (sécurité des personnes)  (protection de l'environnement)  (intégrité de la voiture).



PLANCHE DE BORD ET COMMANDES

PLANCHE DE BORD	5	COMMANDES	69
SYMBOLES	6	INTERRUPTEUR BLOCAGE CARBURANT	71
LE SYSTEME FIAT CODE	6	EQUIPEMENTS INTERIEURS.....	72
LES CLES	8	TOIT OUVRANT SKY-DOME	76
ALARME	11	PORTES	78
DISPOSITIF DE DEMARRAGE	13	LEVE-GLACES	81
TABLEAU DE BORD	14	COFFRE A BAGAGES	84
INSTRUMENTS DE BORD	16	CAPOT MOTEUR	87
AFFICHAGE DIGITAL	18	PORTE-BAGAGES/PORTE-SKIS	88
AFFICHAGE MULTIFONCTION	23	PHARES	89
AFFICHAGE MULTIFONCTION RECONFIGURABLE	26	SYSTEME ABS	91
FONCTIONS DE L’AFFICHAGE	29	SYSTEME ESP	92
TRIP COMPUTER	35	SYSTEME EOBD	95
SIEGES AVANT	37	DIRECTION ASSISTEE ELECTRIQUE DUALDRIVE ...	96
SIEGES ARRIERE	38	SYSTEME CONTROLE PRESSION PNEUS T.P.M.S. ...	98
APPUI-TETE	39	CAPTEURS DE STATIONNEMENT	101
VOLANT	40	AUTORADIO	103
RETROVISEURS	40	SYSTEME MAINS LIBRES AVEC RECONNAISSANCE VOCALE ET TECHNOLOGIE Bluetooth ®	104
CHAUFFAGE ET VENTILATION	42	SYSTEME DE PREDISPOSITION	
CLIMATISEUR MANUEL	46	RADIONAVIGATEUR	104
CLIMATISEUR AUTOMATIQUE BI-ZONE	52	ACCESSOIRES ACHETES PAR L’UTILISATEUR	105
FEUX EXTERIEURS	59	RAVITAILLEMENT DE LA VOITURE	106
NETTOYAGE DES VITRES	61	SAUVEGARDE DE L’ENVIRONNEMENT	107
CRUISE CONTROL	64		
PLAFONNIERS	66		

PLANCHE DE BORD

La présence et la position des commandes, des instruments et des avertisseurs peuvent varier suivant les versions.

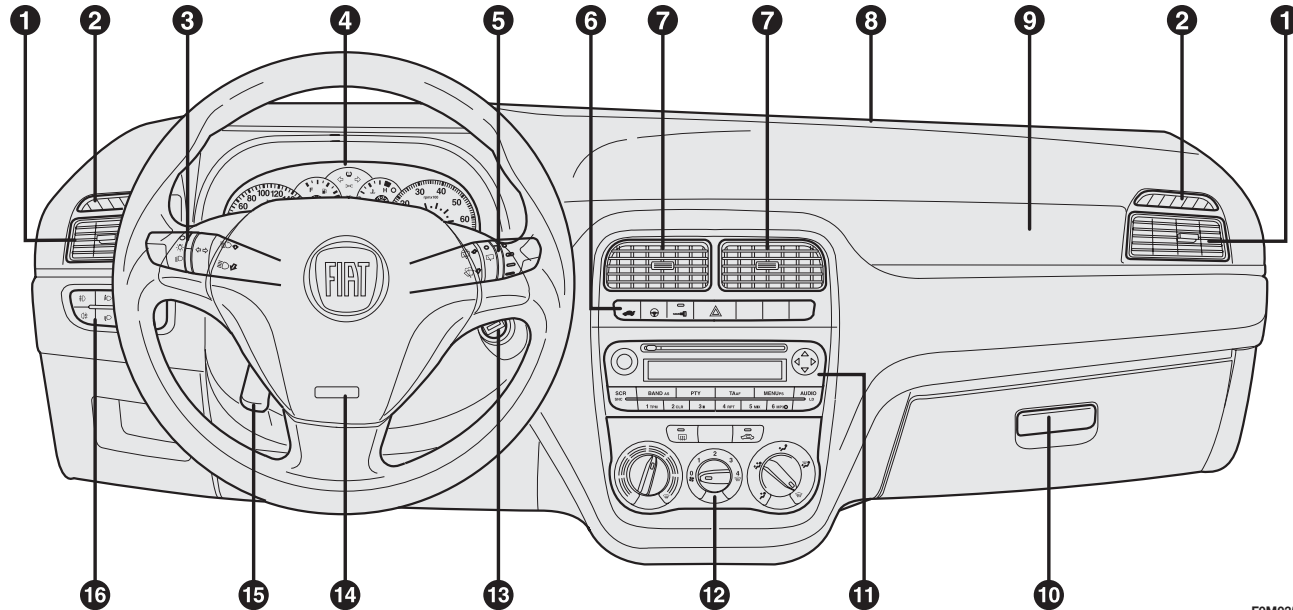

fig. 1

F0M0350m

1. Bouches air latérales orientables - 2. Bouches air latérales fixes - 3. Levier gauche: commande feux extérieurs - 4. Tableau de bord - 5. Levier droit: commandes essui-glace, essuie-lunette, trip computer - 6. Commandes sur la planche - 7. Bouches air centrales orientables - 8. Diffuseur air fixe supérieur - 9. Air bag frontal côté passager - 10. Boîte à gants - 11. Autoradio (si prévu) - 12. Commandes chauffage/ventilation/climatiseur - 13. Dispositif de démarrage - 14. Air bag frontal côté conducteur - 15. Levier réglage volant - 16. Façade commandes: antibrouillard/antibrouillard arrière/réglage assiette phares/affichage digital/affichage multi-fonction.

SYMBOLES

Sur certains éléments de votre voiture, ou à proximité de ceux-ci, sont appliquées des étiquettes spécifiques colorées, dont les symboles sont destinés à attirer votre attention sur les précautions à prendre vis-à-vis de l'élément composant en question.

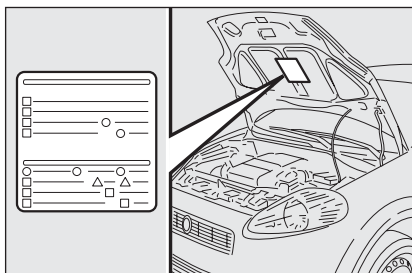

fig. 2

F0M0005m

Une étiquette récapitulant **fig. 2** les explications des symboles est fixée sous le capot moteur.

LE SYSTEME FIAT CODE

Pour augmenter la protection contre les tentatives de vol, la voiture est dotée d'un système électronique de verrouillage du moteur. Il s'active automatiquement lorsqu'on enlève la clé de contact du contacteur.

Dans chaque clé est contenu un dispositif électronique dont la fonction est de moduler le signal émis lors du démarrage par une antenne incorporée dans le contacteur. Le signal modulé constitue le "mot de passe", toujours différent à chaque démarrage, qui permet à la centrale de reconnaître la clé et autorise le démarrage.

FONCTIONNEMENT

Lors de chaque démarrage, en tournant la clé sur la position **MAR**, la centrale du système Fiat CODE envoie à la centrale de contrôle du moteur un code de reconnaissance pour en désactiver le blocage des fonctions.

L'envoi de ce code de reconnaissance se produit uniquement si la centrale du système Fiat CODE reconnaît le code qui lui a été transmis par la clé.



En tournant la clé sur **STOP**, le système Fiat CODE désactive les fonctions de la centrale de contrôle du moteur.

Si, lors du démarrage, le code n'a pas été reconnu correctement, sur le tableau de bord s'allume le témoin  (voir chapitre "Témoins et Signalisations").

Dans ce cas tourner la clé dans la position **STOP** et ensuite **MAR**; si le blocage persiste, essayer de nouveau également avec les autres clés fournies avec la voiture. Si dans ce cas également, il n'est pas possible de lancer le moteur, s'adresser au Réseau Après-vente Fiat.

ATTENTION Chaque clé possède son propre code, qui doit être mémorisé par la centrale du système. Pour mémoriser les clés nouvelles, jusqu'à un maximum de 8, s'adresser au Réseau Après-vente Fiat.

Allumages du témoin pendant la marche

- Si le témoin  s'allume, cela signifie que le système est en train d'effectuer un autodiagnostic (par exemple à cause d'une perte de tension).
- Si le témoin  reste encore allumé, s'adresser au Réseau Après-vente Fiat.



Les chocs violents risquent d'endommager les éléments électroniques contenus dans la clé.

LES CLES

CODE CARD fig. 3

Avec la voiture et les clés, fournies en double exemplaire, est également remise la CODE card sur laquelle sont imprimés:

- A** le code électronique;
- B** le code mécanique des clés à communiquer au Réseau Après-vente Fiat pour obtenir un double des clés.

Il est conseillé de garder toujours sur soi le code électronique **A**-fig. 3.

ATTENTION Afin de garantir le fonctionnement parfait des dispositifs électroniques à l'intérieur des clés, il faut éviter de les exposer directement aux rayons du soleil.

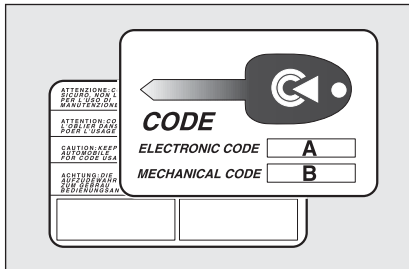

fig. 3

F0M0351m



En cas de changement de propriétaire de la voiture il est indispensable que le nouveau propriétaire entre en possession de toutes les clés et de la CODE card.

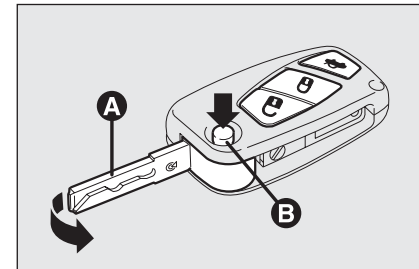

fig. 4/a

F0M0007m

CLE AVEC TELECOMMANDE fig. 4/a

La tige métallique **A** disparaît dans la poignée et actionne:

- le contacteur d'allumage;
- la serrure des portes;
- l'ouverture/la fermeture du bouchon réservoir carburant (lorsqu'il est prévu).

Pour extraire la tige métallique, appuyer sur le bouton **B**.

Pour la réintroduire dans la poignée, procéder comme suit:

- garder la pression sur le bouton **B** et bouger la tige métallique **A**;
- lâcher le bouton **B** et tourner la tige métallique **A** jusqu'à perception du dé clic de blocage qui en garantit la fermeture correcte.



ATTENTION

Appuyer sur le bouton **B** uniquement lorsque la clé se trouve loin du corps, en particulier loin des yeux et d'objets périssables (par exemple les vêtements). Ne pas laisser la clé sans garde, pour éviter que quelqu'un, spécialement les enfants, ne puisse la manier et appuyer par inadvertance sur le bouton.

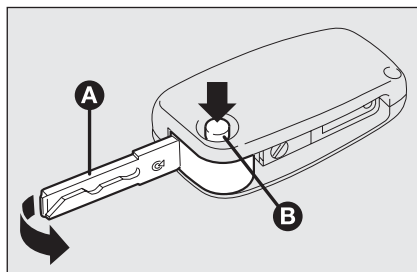

fig. 4/b

FOM0262m

CLE MECANIQUE A DISPARITION fig. 4/b

La tige métallique **A** disparaît dans la poignée et actionne:

- le contacteur d'allumage;
- la serrure des portes;
- l'ouverture/la fermeture du bouchon réservoir carburant (lorsqu'il est prévu).

Pour extraire la tige métallique, appuyer sur le bouton **B**.

Pour la réintroduire dans la poignée, procéder comme suit:

- garder la pression sur le bouton **B** et bouger la tige métallique **A**;
- lâcher le bouton **B** et tourner la tige métallique **A** jusqu'à perception du déclic de blocage qui en garantit la fermeture correcte.

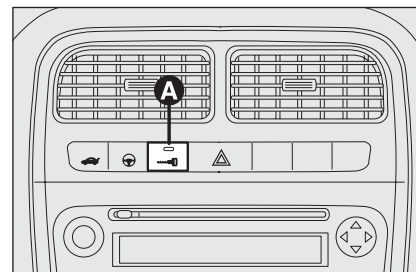

fig. 6

FOM0013m



ATTENTION

Appuyer sur le bouton **B** uniquement lorsque la clé se trouve loin du corps, en particulier loin des yeux et d'objets périssables (par exemple les vêtements). Ne pas laisser la clé sans garde, pour éviter que quelqu'un, spécialement les enfants, ne puisse la manier et appuyer par inadvertance sur le bouton.

Signalisations du voyant sur la planche

En effectuant le verrouillage des portes, le voyant **A**-fig. 6 s'allume pendant environ 3 secondes, après quoi il commence à clignoter (fonction de dissuasion).

Si lors du verrouillage des portes, une ou plusieurs portes ou le hayon arrière ne sont pas correctement fermés, le voyant clignote rapidement en même temps que les indicateurs de direction.

Le bouton  actionne le déverrouillage des portes et du hayon du coffre à bagages.

Le bouton  actionne le verrouillage des portes et du hayon du coffre à bagages.

Le bouton  actionne l'ouverture du hayon du coffre à bagages à distance.

En effectuant le déverrouillage des portes, s'allument, pendant un temps établi, les lumières du plafonnier intérieur.

Demande de télécommandes supplémentaires

Le système peut reconnaître jusqu'à 8 télécommandes. S'il s'avérait nécessaire demander une nouvelle télécommande, s'adresser au Réseau Après-vente Fiat en emmenant avec soi la CODE card, un document personnel d'identité et les documents d'identification de possession de la voiture.

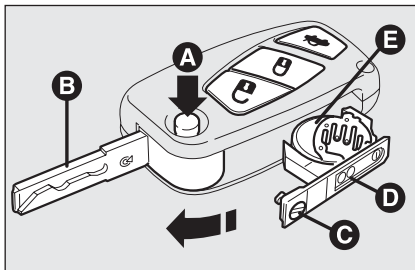



fig. 7

F0M0010m

Remplacement de la pile de la clé de la télécommande fig. 7

Pour remplacer la pile procéder ainsi:

- appuyer sur le bouton **A** et déplacer la tige métallique **B** en position d'ouverture;
- tourner la vis **C** sur  en utilisant un tournevis à pointe fine;
- extraire la boîte porte-batterie **D** et remplacer la pile **E** en respectant les polarités;
- réintroduire la boîte porte-batterie **D** à l'intérieur de la clé et la bloquer en tournant la vis **C** sur .



Les piles usées sont nocives pour l'environnement. Elles doivent être jetées dans des récipients expressivement prévus, comme le prescrivent les normes en vigueur ou bien elles peuvent être remises au Réseau Après-vente Fiat, qui se chargera de l'élimination.

CLE MECANIQUE fig. 8

La partie métallique **A** de la clé est fixe.

La clé actionne:

- le contacteur d'allumage;
- la serrure des portes;
- l'ouverture/la fermeture du bouchon réservoir carburant (lorsqu'il est prévu).

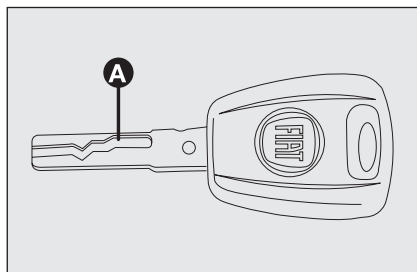

fig. 8

FOM0352m

ALARME

Le système d'alarme de la voiture est disponible dans la Lineaccessori Fiat.

PLANCHE DE
BORD ET
COMMANDES

SECURITE

CONDUITE

TEMOINS ET
SIGNALISATIONS







S'IL VOUS
ARRIVE

ENTRETIEN DE
LA VOITURE

CARACTERISTIQUES
TECHNIQUES

INDEX
ALPHABETIQUE

Ci-après sont résumées les fonctions principales que les clés peuvent activer (avec et sans télécommande):

Type de clé	Déverrouillage serrures	Verrouillage serrures de l'extérieur	Activation Dead lock (où prévu)	Déverrouillage serrure hayon	Descente des vitres (lorsqu'il est prévu)	Montée des vitres (lorsqu'il est prévu)
Clé mécanique	Rotation de la clé dans le sens inverse des aiguilles (côté conducteur)	Rotation de la clé dans le sens des aiguilles (côté conducteur)	-	-	-	-
Clé avec télécommande	Rotation de la clé dans le sens inverse des aiguilles (côté conducteur)	Rotation de la clé dans le sens des aiguilles (côté conducteur)	-	-	-	-
	Pression brève sur le bouton 	Brève pression sur le bouton 	Double pression sur le bouton 	Pression sur le bouton 	Pression prolongée (pendant plus de 2 seconde) sur le bouton 	Pression prolongée (pendant plus de 2 seconde) sur le bouton 
Clignotement indicateurs de direction (uniquement avec clé avec télécommande)	2 clignotements	1 clignotement	3 clignotements	2 clignotements	2 clignotements	1 clignotement
Voyant de dissuasion	Extinction	Allumage fixe pendant environ 3 secondes et ensuite clignotement de dissuasion	Double clignotement et ensuite clignotement de dissuasion	Clignotement de dissuasion	Extinction	Clignotement de dissuasion

ATTENTION La manœuvre de descente des vitres est une conséquence d'une commande de déverrouillage des portes; la manœuvre de montée des vitres est une conséquence d'une commande de verrouillage des portes.

DISPOSITIF DE DEMARRAGE

La clé peut tourner dans 3 positions différentes **fig. 9**:

- STOP**: moteur coupé, clé extractible, verrouillage de la direction. Certains dispositifs électriques (par ex. autoradio, verrouillage centralisé, etc.) peuvent fonctionner.
- MAR**: position de marche. Tous les dispositifs électriques peuvent fonctionner.
- AVV**: démarrage du moteur (position instable).

Le contacteur d'allumage est pourvu d'un système électronique de sécurité qui oblige, en cas de manque de démarrage du moteur, à ramener la clé dans la position **STOP** avant de répéter la manœuvre de démarrage.



ATTENTION

En cas de violation du dispositif de démarrage (par ex. une tentative de vol), faire contrôler le fonctionnement auprès du Réseau Après-vente Fiat avant de se remettre en marche.

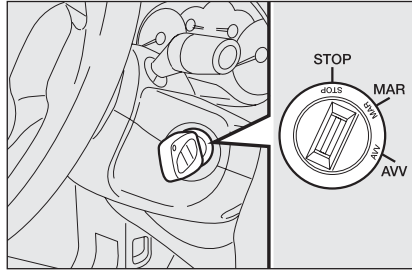

fig. 9



ATTENTION

Lorsqu'on descend de la voiture, sortir toujours la clé, afin d'éviter que les passagers n'enclenchent pas les commandes par inadvertance. Serrer toujours le frein à main. Si la voiture est en montée, engager la première, si la voiture est en descente, engager la marche arrière. Ne jamais laisser d'enfants dans la voiture sans surveillance.

VERROUILLAGE DE LA DIRECTION

Enclenchement

Le dispositif en position **STOP**, enlever la clé et tourner le volant jusqu'à ce qu'il se bloque.

Désenclenchement

Bouger légèrement le volant tandis qu'on tourne la clé en position **MAR**.



ATTENTION

Ne jamais enlever la clé lorsque la voiture bouge. Le volant pourrait se bloquer automatiquement dès le premier braquage. Ceci est toujours valable, même en cas de tractage de la voiture.



ATTENTION

Toute intervention en après-vente, provoquant des altérations de la conduite ou de la colonne de la direction (ex. montage d'antivol), qui pourraient causer, en plus de la diminution des performances et de l'expiration de la garantie, de graves problèmes de sécurité, ainsi que la non conformité d'homologation de la voiture, est absolument interdite.

TABLEAU DE BORD

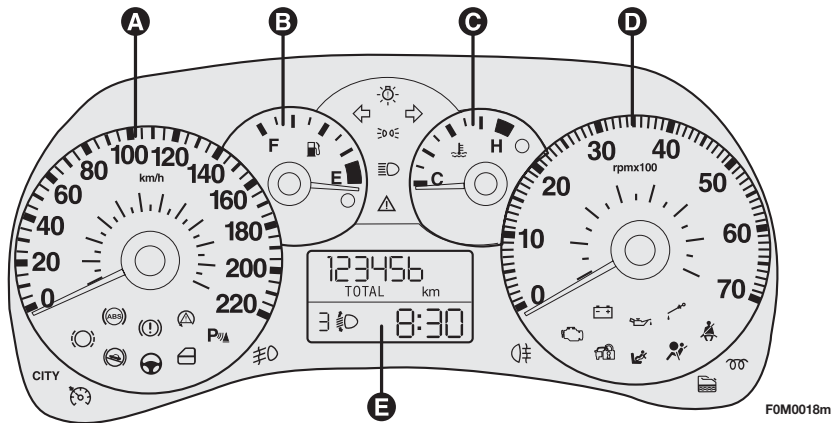

fig. 10

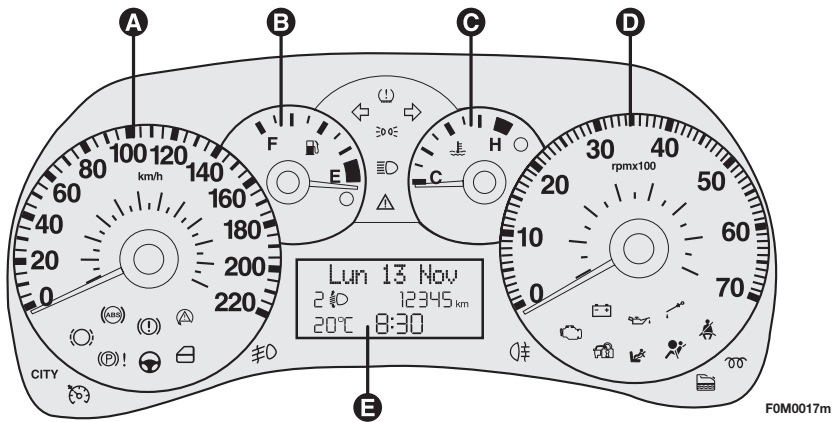

fig. 11

Versions avec affichage digital

- A** Tachymètre (indicateur de vitesse)
- B** Jauge de carburant avec témoin de réserve
- C** Thermomètre du liquide de refroidissement moteur avec témoin de température excessive
- D** Compte-tours
- E** Affichage digital

Versions avec affichage multifonction

- A** Tachymètre (indicateur de vitesse)
- B** Jauge de carburant avec témoin de réserve
- C** Thermomètre du liquide de refroidissement moteur avec témoin de température excessive
- D** Compte-tours
- E** Affichage multifonction

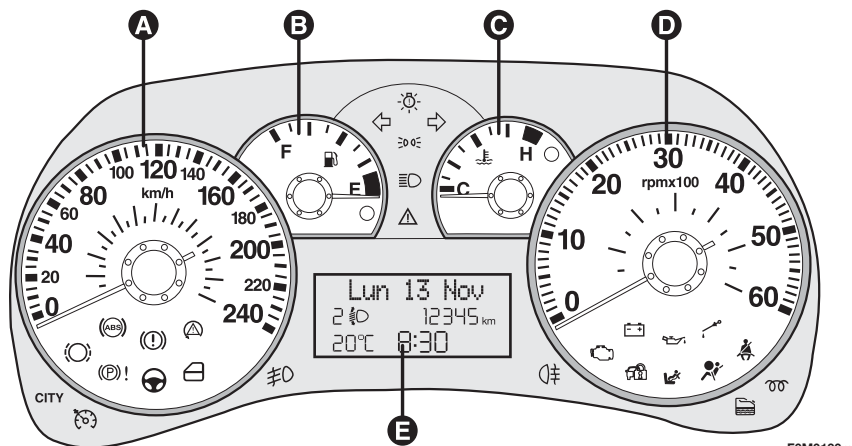

fig. 12/a

FOM0130m

Versions Sport (version avec affichage multifonction)

- A Tachymètre (indicateur de vitesse)
- B Jauge de carburant avec témoin de réserve
- C Thermomètre du liquide de refroidissement moteur avec témoin de température excessive
- D Compte-tours
- E Affichage multifonction

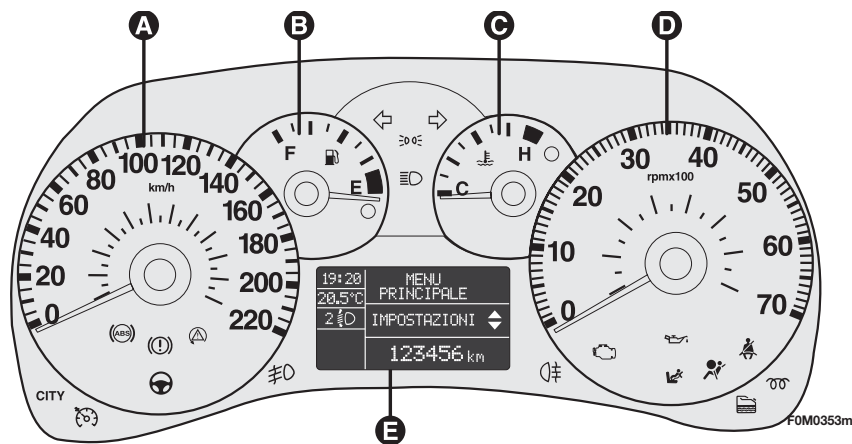

fig. 12/b

FOM0353m

Versions avec affichage multifonction reconfigurable

- A Tachymètre (indicateur de vitesse)
- B Jauge de carburant avec témoin de réserve
- C Thermomètre du liquide de refroidissement moteur avec témoin de température excessive
- D Compte-tours
- E Affichage multifonction reconfigurable

PLANCHE DE BORD ET COMMANDES

SECURITE

CONDUITE

TEMOINS ET SIGNALISATIONS

S'IL VOUS ARRIVE

ENTRETIEN DE LA VOITURE

CARACTERISTIQUES TECHNIQUES

INDEX ALPHABETIQUE

INSTRUMENTS DE BORD

La couleur du fond des instruments et leur typologie peut varier selon les versions.

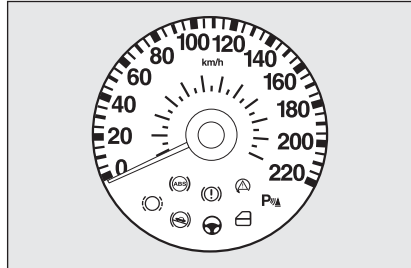

fig. 13

FOM0021m

TACHYMETRE fig. 13

Il signale la vitesse de la voiture.

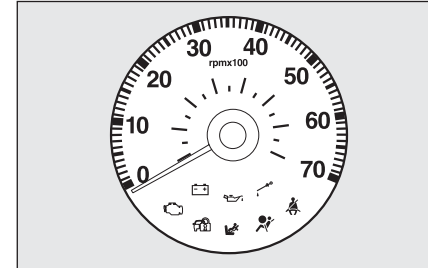

fig. 14

FOM0022m

COMPTE-TOURS fig. 14

Le compte-tours fournit des indications concernant les tours du moteur par minute.

ATTENTION Le système de contrôle de l'injection électronique réduit progressivement le flux du carburant lorsque le moteur tourne "hors régime" ce qui a pour conséquence une perte de puissance du moteur.

Le compte-tours, lorsque le moteur tourne au ralenti, peut indiquer une augmentation du régime progressif ou soudain selon les cas.

Ce comportement est normal et ne doit pas préoccuper, car il se produit pendant le fonctionnement normal, par ex. à l'enclenchement du climatiseur ou du ventilateur électrique. Dans ces cas une variation de régime lente sert à sauvegarder l'état de charge de la batterie.

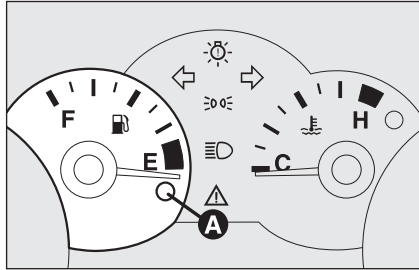

fig. 15

FOM0023m

JAUGE DE CARBURANT fig. 15

L'aiguille indique la quantité de carburant présente dans le réservoir.

E réservoir vide.

F réservoir plein.

L'allumage du témoin **A** indique que dans le réservoir il y a environ 7 litres de carburant.

Ne pas rouler en ayant le réservoir presque vide: les irrégularités éventuelles d'alimentation pourraient endommager le catalyseur.

Voir ce qui est décrit au paragraphe "Ravitaillement de la voiture".

ATTENTION Si l'aiguille se place sur l'indication **E** le témoin **A** clignotant, cela signifie qu'une anomalie est présente dans le système. Dans ce cas, s'adresser au Réseau Après-vente Fiat pour faire vérifier le système.

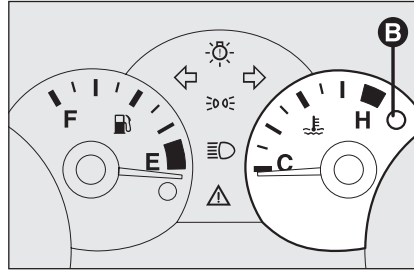

fig. 16

FOM0024m

INDICATEUR DE LA TEMPERATURE DU LIQUIDE DE REFROIDISSEMENT MOTEUR fig. 16

L'aiguille indique la température du liquide de refroidissement du moteur et fournit les indications lorsque la température du liquide dépasse 50°C environ.

En conditions d'utilisation habituelles de la voiture, l'aiguille peut se placer sur les différentes positions à l'intérieur de l'arc d'indication selon les conditions d'utilisation de la voiture.

C Température du liquide de refroidissement moteur basse.

H Température du liquide de refroidissement moteur élevée.

L'allumage du témoin **B** (sur certaines versions en même temps que le message visualisé sur l'affichage multifonction) indique l'augmentation excessive de la température du liquide de refroidissement; dans ce cas couper le moteur et s'adresser au Réseau Après-vente Fiat.



Si l'aiguille de la température du liquide de refroidissement moteur se place sur la zone rouge, couper immédiatement le moteur et s'adresser au Réseau Après-vente Fiat.

AFFICHAGE DIGITAL

PAGE-ECRAN STANDARD fig. 17

La page-écran est en mesure de visualiser les indications suivantes:

- A** Position assiette des phares (uniquement si les feux de croisement sont allumés).
- B** Montre (toujours visualisée, même si la clé est enlevée et les portes avant sont fermées).
- C** Odomètre (visualisation des kilomètres, ou bien des milles, parcourus).

Note La clé enlevée (à l'ouverture d'au moins une des portes avant) l'affichage s'allume en visualisant pendant quelques secondes l'heure et l'indication des kilomètres, ou bien des milles, parcourus.

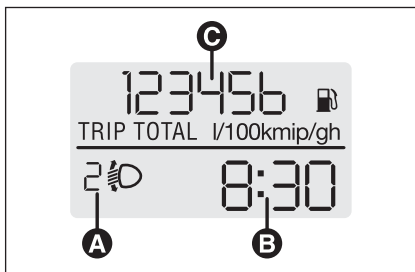

fig. 17

FOM0119m

BOUTONS DE COMMANDE

fig. 18

- +** Pour défiler la page-écran et les options correspondantes, vers le haut ou pour augmenter la valeur visualisée.

MENU ESC Brève pression pour accéder au menu et/ou passer à la page-écran suivante ou bien valider le choix désiré.

Pression prolongée pour revenir à la page-écran standard.

- Pour défiler la page-écran et les options correspondantes, vers le bas ou pour diminuer la valeur visualisée.

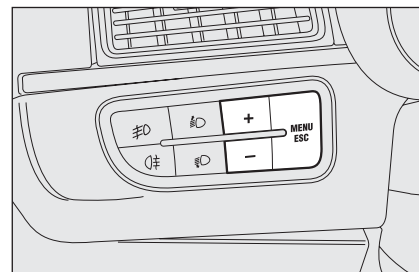

fig. 18

FOM0122m

Note Les boutons + et - activent des fonctions différentes selon les situations suivantes:

Réglage éclairage intérieur voiture

- quand la page-écran standard est active, ils permettent le réglage de l'intensité lumineuse du tableau de bord, de l'auto-radio et du climatiseur automatique.

Menu de set up

- à l'intérieur du menu ils permettent le défilement vers le haut ou vers le bas;
- pendant les opérations de réglage ils permettent l'augmentation ou la diminution.

MENU DE SET UP fig. 19

Le menu est composé d'une série de fonctions disposée en "cercle" dont la sélection, qui peut se réaliser à l'aide des boutons **+** et **-** permet l'accès aux opérations différentes de choix et réglage (set up) indiquées ci-après.

Le menu peut être activé par une brève pression sur le bouton **MENU ESC**.

Par des pressions individuelles des touches **+** et **-** on peut se déplacer dans la liste du menu de set up.

Les modalités de gestion à ce point diffèrent entre eux selon la caractéristique du réglage sélectionné.

Sélection d'un réglage du menu

– par une brève pression sur le bouton **MENU ESC** on peut choisir la sélection du menu qu'on souhaite modifier;

– en agissant sur les boutons **+** et **-** (par des pressions individuelles) on peut choisir la sélection nouvelle;

– par une brève pression sur le bouton **MENU ESC** on peut mémoriser la sélection et en même temps revenir au même article du menu sélectionné précédemment.

Sélection de "Réglage montre"

– par une brève pression sur le bouton **MENU ESC** on peut sélectionner la première donnée à modifier (heures);

– en agissant sur les boutons **+** et **-** (par des pressions individuelles) on peut choisir la sélection nouvelle;

– par une brève pression sur le bouton **MENU ESC** on peut mémoriser le réglage et en même temps passer à l'article suivant du menu de sélection (minutes);

– après avoir effectué le réglage des minutes par la même procédure, on revient à la même sélection du menu choisie précédemment.

Par une pression prolongée sur le bouton **MENU ESC**

– si l'on se trouve au niveau du menu, on sort de l'environnement menu de set up;

– si l'on se trouve au niveau de réglage d'un article du menu on sort au niveau de menu;

– on sauvegarde uniquement les modifications déjà mémorisées par l'utilisateur (déjà validées par une pression sur le bouton **MENU ESC**).

L'environnement menu de set up est temporisé; après la sortie du menu due à l'expiration de cette temporisation on sauvegarde seulement les modifications déjà mémorisées par l'utilisateur (déjà validées par une brève pression sur le bouton **MENU ESC**).

A partir de la page-écran standard, pour accéder à la navigation, appuyer sur le bouton **MENU ESC** par une brève pression. Pour naviguer à l'intérieur du menu, appuyer sur les boutons **+** ou **-**.
Note Si la voiture est en marche, pour des raisons de sécurité, on peut accéder seulement au menu réduit (sélection "SPEED"). Si la voiture est à l'arrêt, on peut accéder au menu étendu.

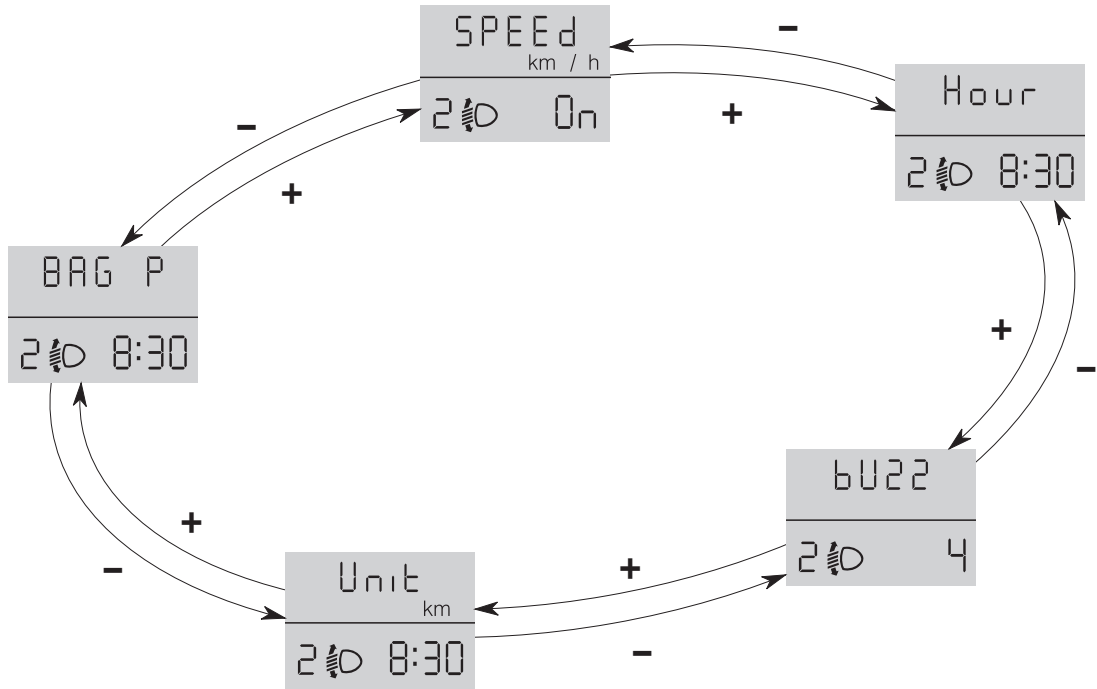

FOM1007f

fig. 19

Sélection de la limite de vitesse (SPEED)

Cette fonction permet de sélectionner la limite de vitesse de la voiture (km/h ou mph), dépassée laquelle l'utilisateur est prévenu (voir chapitre "Témoins et signalisations").

Pour sélectionner la limite de vitesse souhaitée, procéder comme suit:

- appuyer sur le bouton **MENU ESC** par une brève pression, l'affichage visualise l'inscription (SPEED) et l'unité de mesure sélectionnée précédemment (km/h) ou (mph);

- appuyer sur le bouton **+** ou **-** pour sélectionner l'activation (On) ou la désactivation (OFF) de la limite de vitesse;

- si la fonction a été activée (On), par la pression sur les boutons **+** ou **-** sélectionner la limite de vitesse souhaitée et appuyer sur **MENU ESC** pour valider le choix;

Note La sélection est possible entre 30 et 200 km/h, ou bien entre 20 et 125 mph selon l'unité précédemment sélectionnée (voir paragraphe "Réglage unité de mesure Unit") décrit par la suite. Chaque pression sur le bouton **+/-** provoque l'augmentation/diminution de 5 unités. En gardant la pression sur le bouton **+/-** on obtient l'augmentation/diminution rapide automatique. Quand on s'approche de la valeur souhaitée, compléter le réglage par des pressions individuelles.

- appuyer sur le bouton **MENU ESC** par une brève pression pour revenir à la page-écran menu ou bien appuyer sur le bouton par une pression prolongée pour revenir à la page-écran standard sans mémoriser.

Si l'on désire annuler la sélection, procéder comme suit:

- appuyer sur le bouton **MENU ESC** par une brève pression, l'affichage visualise de façon clignotante (On);

- appuyer sur le bouton **-**, l'affichage visualise de façon clignotante (Off);

- appuyer sur le bouton **MENU ESC** par une brève pression pour revenir à la page-écran menu ou bien appuyer sur le bouton par une pression prolongée pour revenir à la page-écran standard sans mémoriser.

Réglage montre (Hour)

Cette fonction permet le réglage de la montre.

Pour effectuer le réglage, procéder comme suit:

- en appuyant sur le bouton **MENU ESC** par une pression brève, l'affichage visualise de manière clignotante les "heures";

- appuyer sur le bouton **+** ou bien **-** pour effectuer le réglage;

- en appuyant sur le bouton **MENU ESC** par une brève pression, l'affichage visualise de manière clignotante les "minutes";

- appuyer sur le bouton **+** ou bien **-** pour effectuer le réglage;

- appuyer sur le bouton **MENU ESC** par une brève pression pour revenir à la page-écran menu ou bien appuyer sur le bouton par une pression prolongée pour revenir à la page-écran standard sans mémoriser.

Réglage volume buzzer (BUZZ)

Cette fonction permet le réglage du volume de la signalisation sonore (buzzer) qui accompagne les visualisations d'avarie/avertissement et les pressions sur les boutons **MENU ESC**, **+** et **-**.

Pour sélectionner le volume désiré, procéder comme suit:

- appuyer sur le bouton **MENU ESC** par une brève pression, l'affichage visualise l'inscription (BUZZ);

- appuyer sur le bouton **+** ou **-** pour sélectionner le niveau de volume souhaité (réglage possible sur 8 niveaux).

- appuyer sur le bouton **MENU ESC** par une brève pression pour revenir à la page-écran menu ou bien appuyer sur le bouton par une pression prolongée pour revenir à la page-écran standard sans mémoriser.

Sélection de l'unité de mesure (Unit)

Cette fonction permet le réglage de l'unité de mesure.

Pour effectuer le réglage, procéder comme suit:

– appuyer sur le bouton **MENU ESC** par une pression brève, l'affichage visualise les inscriptions (Unit) et l'unité de mesure sélectionnée précédemment (km) ou bien (mi);

– appuyer sur le bouton **+** ou **–** pour sélectionner l'unité de mesure souhaitée.

– appuyer sur le bouton **MENU ESC** par une brève pression pour revenir à la page-écran menu ou bien appuyer sur le bouton par une pression prolongée pour revenir à la page-écran standard sans mémoriser.

Activation/Désactivation des air bag côté passager frontal et latéral protection thoracique/pelvienne (side bag) (lorsqu'il est prévu) (BAG P)

Cette fonction permet d'activer/désactiver l'air bag côté passager.

Procéder de cette manière:

- appuyer sur le bouton **MENU ESC** et, après avoir visualisé sur l'affichage le message (BAG P OFF) (pour désactiver) ou le message (BAG P On) (pour activer) par la pression sur les boutons **+** ou **–**, appuyer de nouveau sur le bouton **MENU ESC**;
- sur l'affichage on visualise le message de demande de la validation;
- par la pression sur les boutons **+** ou **–** sélectionner (YES) (pour valider l'activation/désactivation) ou bien (no) (pour renoncer);
- appuyer sur le bouton **MENU ESC** par une pression brève, on visualise un message de validation du choix et l'on revient à la page-écran menu ou bien appuyer sur le bouton par une pression prolongée pour revenir à la page-écran standard sans mémoriser.

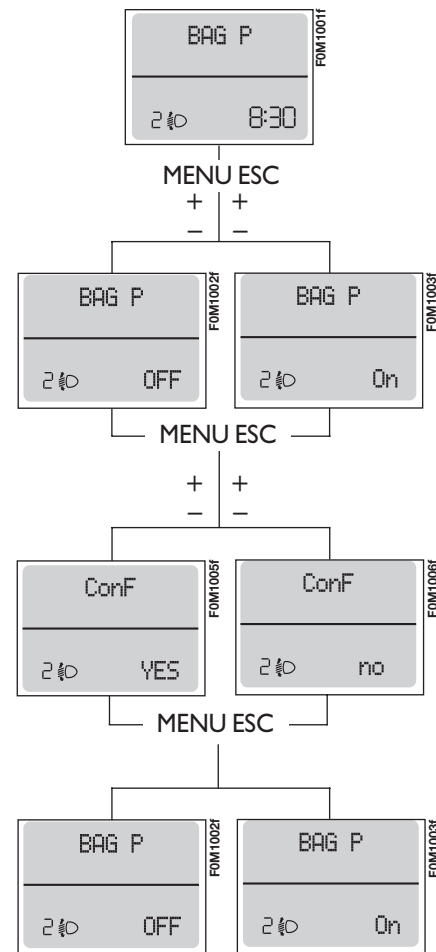

AFFICHAGE MULTIFONCTION (lorsqu'il est prévu)

La voiture peut être dotée d'affichage multifonction en mesure d'offrir des informations utiles à l'utilisateur, en fonction de ce qui a été sélectionné précédemment, pendant la conduite de la voiture.

PAGE-ECRAN "STANDARD" fig. 20

La page-écran est en mesure de visualiser les indications suivantes:

- A** Date.
- B** Odomètre (visualisation kilomètres, ou bien milles, parcourus).
- C** Montre (toujours visualisée, même si la clé est enlevée et les portes avant sont fermées).
- D** Température extérieure.
- E** Position assiette des phares (uniquement si les feux de croisement sont allumés).

Note A l'ouverture d'une porte avant, l'affichage s'active en visualisant pendant quelques secondes l'heure et les kilomètres, ou bien les milles, parcourus.

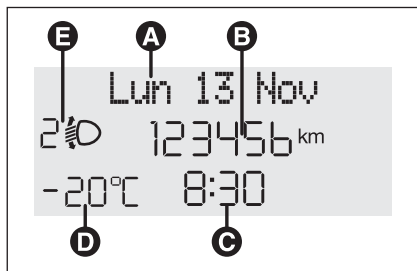

fig. 20

FOM0121m

BOUTONS DE COMMANDE fig. 21

+ Pour défiler la page-écran et les options correspondantes, vers le haut ou pour augmenter la valeur visualisée.

MENU ESC Brève pression pour accéder au menu et/ou passer à la page-écran suivante ou bien valider le choix désiré.

Pression prolongée pour revenir à la page-écran standard.

- Pour défiler la page-écran et les options correspondantes, vers le bas ou pour diminuer la valeur visualisée.

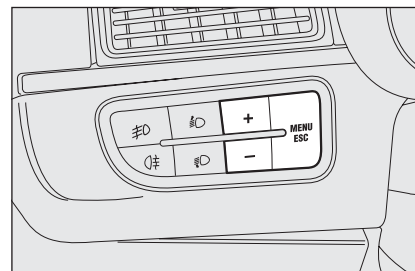

fig. 21

FOM0122m

Note Les boutons + et - activent des fonctions différentes selon les situations suivantes:

Réglage éclairage intérieur voiture

– quand la page-écran standard est active, ils permettent le réglage de l'intensité lumineuse du tableau de bord, de l'auto-radio et du climatiseur automatique.

Menu de set up

– à l'intérieur du menu ils permettent le défilement vers le haut ou vers le bas;
– pendant les opérations de réglage ils permettent l'augmentation ou la diminution.

MENU DE SET UP fig. 22

Le menu est composé d'une série de fonctions disposée en "cercle" dont la sélection, qui peut se réaliser à l'aide des boutons + et - permet l'accès aux opérations différentes de choix et réglage (set up) indiquées ci-après. Pour certaines sélections (Réglage montre et Unité de mesure) est prévu un sous-menu.

Le menu de set up peut être activé par une brève pression sur le bouton **MENU ESC**. Par des pressions individuelles des touches + ou - on peut se déplacer dans la liste du menu de set up.

Les modalités de gestion à ce point diffèrent entre eux selon la caractéristique de l'article sélectionné.

Sélection d'un article du menu principal sans sous-menu:

– par une pression brève sur le bouton **MENU ESC** on peut sélectionner le réglage du menu principal que l'on désire modifier;

– en agissant sur les touches + ou - (par des pressions individuelles) on peut choisir la sélection nouvelle;

– par une pression brève sur le bouton **MENU ESC** on peut mémoriser la sélection et en même temps revenir au même article du menu principal sélectionné précédemment.

Sélection d'un article du menu principal avec sous-menu:

– par une pression brève sur le bouton **MENU ESC** on peut visualiser le premier article du sous-menu;

– en agissant sur les touches + ou - (par des pressions individuelles) on peut défiler tous les articles du sous-menu;

– par une pression brève sur le bouton **MENU ESC** on peut sélectionner l'article du sous-menu visualisé et on entre dans le menu de réglage correspondant;

– en agissant sur les touches + ou - (par des pressions individuelles) on peut choisir la nouvelle sélection de cet article du sous-menu;

– par une pression brève sur le bouton **MENU ESC** on peut mémoriser la sélection et en même temps revenir au même article du menu sélectionné précédemment.

Sélection de "Réglage Date" et "Réglage Heure":

– par une brève pression sur le bouton **MENU ESC** on peut sélectionner la première donnée à modifier (ex. heures / minutes ou an / mois / jour);

– en agissant sur les touches + ou - (par des pressions individuelles) on peut choisir la sélection nouvelle;

– par une brève pression sur le bouton **MENU ESC** on peut mémoriser le réglage et en même temps passer à l'article suivant du menu de sélection; s'il s'agit du dernier article, on revient au même article du menu sélectionné précédemment.

Par une pression prolongée sur le bouton MENU ESC:

– si l'on se trouve au niveau du menu principal, on sort de l'environnement menu de set up;

– si l'on se trouve dans un autre point du menu (au niveau de sélection d'un article de sous-menu, au niveau de sous-menu ou au niveau de sélection d'un article du menu principal) on sort au niveau de menu principal;

– on sauvegarde uniquement les modifications déjà mémorisées par l'utilisateur (déjà validées par une pression brève sur le bouton **MENU ESC**).

L'environnement menu de set up est temporisé; après la sortie du menu due à l'expiration de cette temporisation on sauvegarde seulement les modifications déjà mémorisées par l'utilisateur (déjà validées par une brève pression sur le bouton **MENU ESC**).

Exemple:

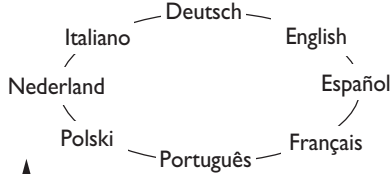

A partir de la page-écran standard, pour accéder à la navigation, appuyer sur le bouton **MENU ESC** par une brève pression. Pour naviguer à l'intérieur du menu, appuyer sur les boutons **+** ou **-**.
Note Si la voiture est en marche, pour des raisons de sécurité, on peut accéder seulement au menu réduit (sélection "Bip Vitesse"). Si la voiture est à l'arrêt, on peut accéder au menu étendu.

Exemple:

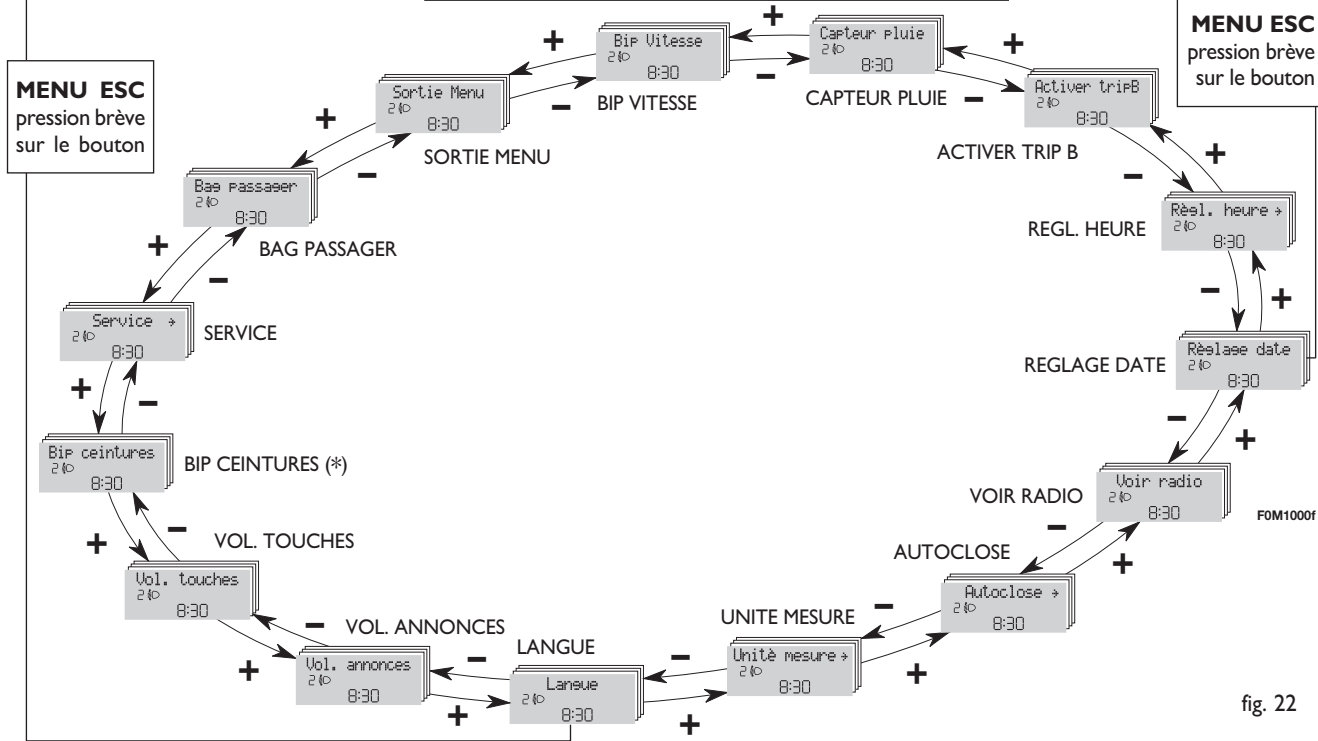
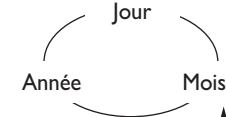

(*) Fonction qui peut être visualisée uniquement après la désactivation du système S.B.R. par le Réseau Après-vente Fiat.

fig. 22

- PLANCHE DE BORD ET COMMANDES
- SECURITE
- CONDUITE
- TEMPOINS ET SIGNALISATIONS
- S'IL VOUS ARRIVE
- ENTRETIEN DE LA VOITURE
- CARACTERISTIQUES TECHNIQUES
- INDEX ALPHABETIQUE

AFFICHAGE MULTIFONCTION RECONFIGURABLE (lorsqu'il est prévu)

La voiture est équipée d'un écran multifonction reconfigurable en mesure de fournir les informations utiles à l'utilisateur, selon les sélections effectuées pendant la conduite de la voiture.

PAGE-ECRAN "STANDARD" fig. 23

La page-écran est en mesure de visualiser les indications suivantes:

- A** Heure
- B** Date
- C** Indication mode de conduite Sport (lorsqu'il est prévu)
- D** Odomètre (visualisation des kilomètres/miles parcourus)
- E** Signalisation de l'état de la voiture (ex. portes ouvertes, ou bien présence éventuelle de verglas sur la route, etc. ...)
- F** Position assiette phares (uniquement si les feux de croisement sont allumés)
- G** Température extérieure

Comme le montre la page-écran principale, la rotation de la clé de démarrage en position **MAR** entraîne l'affichage de la date **fig. 23** ou de la pression de suralimentation du turbocompresseur **fig. 24** en fonction de la configuration précédente au point du menu "Première page" ("Date" ou "Info moteur").

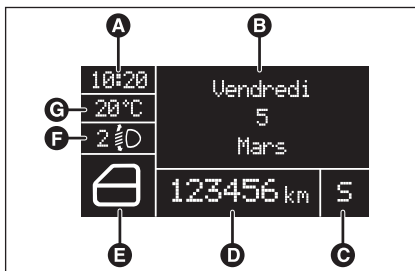

fig. 23

FOM2050f

BOUTONS DE COMMANDE fig. 25

- + Pour défiler sur la page-écran et sur les options correspondantes vers le haut ou pour augmenter la valeur visualisée.

MENU ESC Brève pression pour accéder au menu et/ou passer à la page-écran suivante ou bien pour confirmer le choix souhaité.

Pression prolongée pour retourner à la page-écran standard.

- Pour défiler sur la page-écran et sur les options correspondantes vers le bas ou pour diminuer la valeur visualisée.

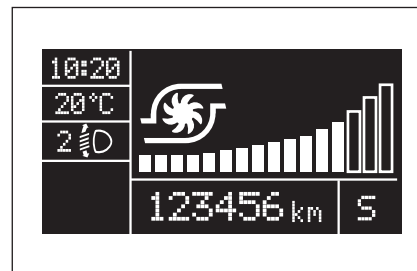

fig. 24

FOM9000m

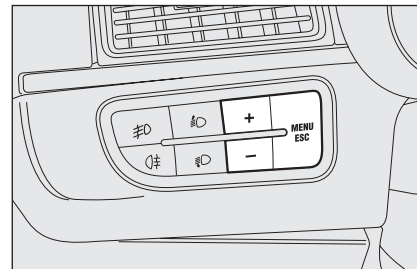

fig. 25

FOM0122m

Note Les boutons **+** et **-** activent les fonctions différentes selon les situations suivantes:

- à l'intérieur du menu ils permettent le défilement vers le haut ou vers le bas;
- pendant les opérations de réglage ils permettent l'augmentation ou la diminution.

Note Quand on ouvre une porte avant, l'affichage s'active en visualisant pendant quelques secondes l'heure et les kilomètres/miles parcourus.

MENU DE SET UP fig. 25

Le menu est composé d'une série de fonctions disposée en "cercle" dont la sélection, qui peut se réaliser à l'aide des boutons + et – permet l'accès aux opérations différentes de choix et réglage (set up) indiquées ci-après. Pour certaines sélections (Réglage montre et Unité de mesure) est prévu un sous-menu.

Le menu de set up peut être activé par une brève pression sur le bouton **MENU ESC**.

Par des pressions individuelles des touches + ou – on peut se déplacer dans la liste du menu de set up.

Les modalités de gestion à ce point diffèrent entre eux selon la caractéristique de l'article sélectionné.

Sélection d'un article du menu principal sans sous-menu:

– par une pression brève sur le bouton **MENU ESC** on peut sélectionner le réglage du menu principal que l'on désire modifier;

– en agissant sur les touches + ou – (par des pressions individuelles) on peut choisir la sélection nouvelle;

– par une pression brève sur le bouton **MENU ESC** on peut mémoriser la sélection et en même temps revenir au même article du menu principal sélectionné précédemment.

Sélection d'un article du menu principal avec sous-menu:

– par une pression brève sur le bouton **MENU ESC** on peut visualiser le premier article du sous-menu;

– en agissant sur les touches + ou – (par des pressions individuelles) on peut défiler tous les articles du sous-menu;

– par une pression brève sur le bouton **MENU ESC** on peut sélectionner l'article du sous-menu visualisé et on entre dans le menu de réglage correspondant;

– en agissant sur les touches + ou – (par des pressions individuelles) on peut choisir la nouvelle sélection de cet article du sous-menu;

– par une pression brève sur le bouton **MENU ESC** on peut mémoriser la sélection et en même temps revenir au même article du menu sélectionné précédemment.

Sélection de "Réglage Date" et "Réglage Heure":

– par une brève pression sur le bouton **MENU ESC** on peut sélectionner la première donnée à modifier (ex. heures / minutes ou an / mois / jour);

– en agissant sur les touches + ou – (par des pressions individuelles) on peut choisir la sélection nouvelle;

– par une brève pression sur le bouton **MENU ESC** on peut mémoriser le réglage et en même temps passer à l'article suivant du menu de sélection; s'il s'agit du dernier article, on revient au même article du menu sélectionné précédemment.

Par une pression prolongée sur le bouton MENU ESC:

– si l'on se trouve au niveau du menu principal, on sort de l'environnement menu de set up;

– si l'on se trouve dans un autre point du menu (au niveau de sélection d'un article de sous-menu, au niveau de sous-menu ou au niveau de sélection d'un article du menu principal) on sort au niveau de menu principal;

– on sauvegarde uniquement les modifications déjà mémorisées par l'utilisateur (déjà validées par une pression brève sur le bouton **MENU ESC**).

L'environnement menu de set up est temporisé; après la sortie du menu due à l'expiration de cette temporisation on sauvegarde seulement les modifications déjà mémorisées par l'utilisateur (déjà validées par une brève pression sur le bouton **MENU ESC**).

Exemple:

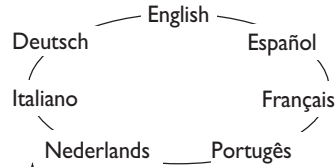

Depuis la page-écran standard pour accéder à la navigation, appuyer sur le bouton **MENU ESC** par une brève pression. Pour naviguer à l'intérieur du menu, appuyer sur les boutons **+** ou **-**. **Note** Lorsque la voiture se déplace, pour des raisons de sécurité, il n'est possible d'accéder qu'au menu réduit: sélections "Eclair" et "Bip vitesse". Lorsque la voiture est à l'arrêt, il est possible d'accéder au menu complet. Plusieurs fonctions, sur voitures équipées de Connect Nav+, sont visualisées par l'affichage du navigateur.

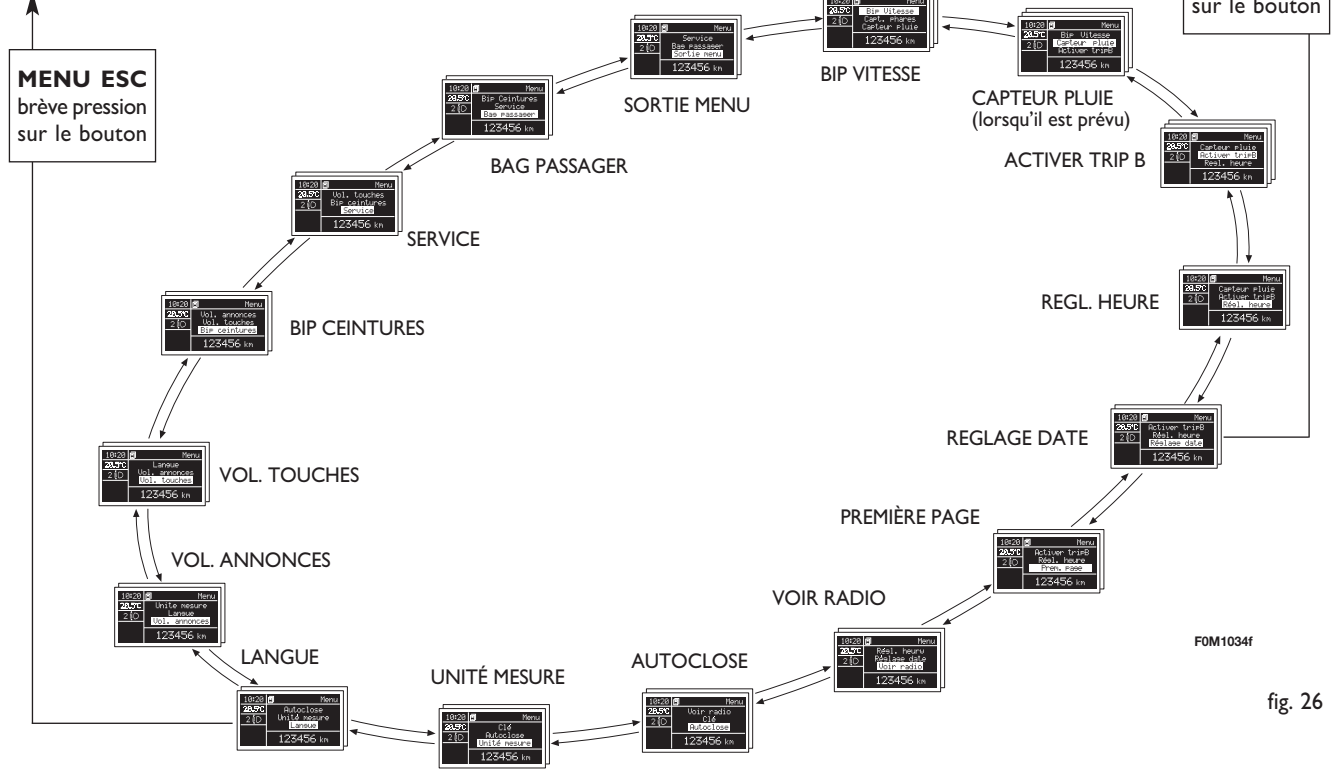
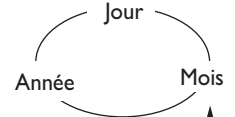

FOM1034F

fig. 26

FONCTIONS DE L’AFFICHAGE (voir Affichage multifonctionnel ou Affichage multifonctionnel reprogrammable)

Limite de vitesse (Bip Vitesse)

Cette fonction permet de sélectionner la limite de vitesse de la voiture (km/h ou bien mph), dépassée laquelle l'utilisateur est prévenu (voir chapitre "Témoins et signalisations").

Pour sélectionner la limite de vitesse souhaitée, procéder comme suit:

– appuyer sur le bouton **MENU ESC** par une brève pression, l'affichage visualise l'inscription (Bip Vites.);

– appuyer sur le bouton **+** ou **-** pour sélectionner l'activation (On) ou la désactivation (Off) de la limite de vitesse;

– si la fonction a été activée (On), par la pression sur les boutons **+** ou **-** sélectionner la limite de vitesse souhaitée et appuyer sur **MENU ESC** pour valider le choix.

Nota La sélection est possible entre 30 et 250 km/h, ou bien 20 et 155 mph selon l'unité précédemment sélectionnée, voir paragraphe "Réglage unité de mesure (Unité mesure)" décrit par la suite. Chaque pression sur le bouton **+** / **-** détermine l'augmentation / diminution de 5 unités. En gardant la pression sur le bouton **+** / **-** on obtient l'augmentation / diminution rapide automatique. Quand on s'approche de la valeur souhaitée, compléter le réglage par des pressions individuelles.

– appuyer sur le bouton **MENU ESC** par une brève pression pour revenir à la page-écran menu ou bien appuyer sur le bouton par une pression prolongée pour revenir à la page-écran standard sans mémoriser.

Si l'on désire annuler la sélection, procéder comme suit:

– appuyer sur le bouton **MENU ESC** par une brève pression, l'affichage visualise de façon clignotante (On);

– appuyer sur le bouton **-**, l'affichage visualise de façon clignotante (Off);

– appuyer sur le bouton **MENU ESC** par une brève pression pour revenir à la page-écran menu ou bien appuyer sur le bouton par une pression prolongée pour revenir à la page-écran standard sans mémoriser.

Réglage sensibilité capteur de pluie (Capteur pluie) (lorsqu'il est prévu)

Cette fonction permet de régler (sur 4 niveaux) la sensibilité du capteur de pluie.

Pour sélectionner le niveau de sensibilité souhaité, procéder comme suit:

– appuyer sur le bouton **MENU ESC** par une brève pression, l'affichage visualise de manière clignotante le "niveau" de la sensibilité précédemment sélectionné;

– appuyer sur le bouton **+** ou **-** pour effectuer le réglage;

– appuyer sur le bouton **MENU ESC** par une brève pression pour revenir à la page-écran menu ou bien appuyer sur le bouton par une pression prolongée pour revenir à la page-écran standard sans mémoriser.

Activation Trip B (Activer Trip B)

Cette fonction permet d'activer (On) ou de désactiver (Off) la visualisation du Voyage B (trip partiel).

Pour d'autres informations, voir le paragraphe "Trip computer".

Pour l'activation / désactivation, procéder comme suit:

– appuyer sur le bouton **MENU ESC** par une brève pression, l'affichage visualise de façon clignotante (On) ou bien (Off) (selon ce qui a été sélectionné précédemment);

– appuyer sur le bouton **+** ou bien **-** pour effectuer le choix;

– appuyer sur le bouton **MENU ESC** par une brève pression pour revenir à la page-écran menu ou bien appuyer sur le bouton par une pression prolongée pour revenir à la page-écran standard sans mémoriser.

Réglage montre (Régl. Heure)

Cette fonction permet le réglage de la montre en passant par deux sous-menus: "Heure" et "Format".

Pour effectuer le réglage, procéder comme suit:

- appuyer sur le bouton **MENU ESC** par une brève pression, l'affichage visualise les deux sous-menus "Heure" et "Format";

- appuyer sur le bouton **+** ou **-** pour se déplacer entre les deux sous-menus;

- après avoir sélectionné le sous-menu qu'on désire modifier, appuyer sur le bouton par une brève pression **MENU ESC**;

- si l'on choisit d'entrer dans le sous-menu "Heure": en appuyant sur le bouton **MENU ESC** par une brève pression, l'affichage visualise de manière clignotante les "heures";

- appuyer sur le bouton **+** ou bien **-** pour effectuer le réglage;

- en appuyant sur le bouton **MENU ESC** par une brève pression, l'affichage visualise de manière clignotante les "minutes";

- appuyer sur le bouton **+** ou bien **-** pour effectuer le réglage;

- si l'on choisit d'entrer dans le sous-menu "Format": en appuyant sur le bouton **MENU ESC** par une brève pression, l'affichage visualise de manière clignotante la modalité de visualisation;

- appuyer sur le bouton **+** ou **-** pour effectuer la sélection en modalité "24h" ou "12h".

Après avoir effectué le réglage, appuyer sur le bouton **MENU ESC** par une pression brève pour revenir à la page-écran sous-menu ou bien appuyer sur le bouton par une pression prolongée pour revenir à la page-écran principale sans mémoriser.

- appuyer de nouveau sur le bouton **MENU ESC** par une pression prolongée pour revenir à la page-écran standard ou au menu principal selon le point où se trouve le menu.

Réglage date (Réglage Date)

Cette fonction permet de mettre à jour la date (jour – mois – année).

Pour mettre à jour, procéder comme suit:

- appuyer sur le bouton **MENU ESC** par une brève pression, l'affichage visualise de façon clignotante "le jour";

- appuyer sur le bouton **+** ou bien **-** pour effectuer le réglage;

- appuyer sur le bouton **MENU ESC** par une brève pression, l'affichage visualise de façon clignotante "le mois";

- appuyer sur le bouton **+** ou bien **-** pour effectuer le réglage;

- appuyer sur le bouton **MENU ESC** par une brève pression, l'affichage visualise de façon clignotante "l'année";

- appuyer sur le bouton **+** ou bien **-** pour effectuer le réglage.

Note Chaque pression sur les boutons **+** ou **-** détermine l'augmentation ou la diminution d'une unité. En gardant la pres-

sion sur le bouton on obtient l'augmentation/diminution rapide automatique. Quand on s'approche de la valeur souhaitée, compléter le réglage par des pressions individuelles.

- appuyer sur le bouton **MENU ESC** par une brève pression pour revenir à la page-écran menu ou bien appuyer sur le bouton par une pression prolongée pour revenir à la page-écran standard sans mémoriser.

Première page (affichage informations dans la page-écran principale du display)

Cette fonction permet de sélectionner le type d'information que l'on veut afficher dans la page-écran principale du display. Il est possible d'afficher l'indication de la date ou de la pression de suralimentation du turbocompresseur.

Pour effectuer la sélection de l'une des deux rubriques, procéder comme suit :

- appuyer sur le bouton **MENU ESC** par une pression brève, le display affiche "Première page" ;

- appuyer à nouveau sur le bouton **MENU ESC** par une pression brève pour afficher les options d'affichage "Date" et "Info moteur";

- appuyer sur le bouton **+** ou **-** pour sélectionner le type d'affichage que l'on désire avoir dans la page-écran principale du display ;

– appuyer sur le bouton **MENU ESC** par une pression brève pour mémoriser la sélection et revenir à la page-écran du menu précédent ou appuyer sur le bouton par une pression longue pour revenir à la page-écran standard sans mémoriser.

En tournant la clé de contact en position **MAR**, le display multifonctions reconfigurable, la phase de vérification initiale terminée, fournit l’affichage des informations précédemment configurées au moyen de la fonction “Première page” du menu.

Répétition des informations sonores (Voir radio)

Cette fonction permet de visualiser sur l’affichage des informations concernant l’autoradio.

– Radio: fréquence ou message RDS de la station radio sélectionnée, activation recherche automatique ou AutoStore;

– CD audio, CD MP3: numéro de la plage;

– CD Changer: numéro CD et numéro plage;

Pour visualiser (On) ou éliminer (Off) les informations autoradio sur l’affichage, procéder comme suit:

– appuyer sur le bouton **MENU ESC** par une brève pression, l’affichage visualise de façon clignotante (On) ou (Off) (selon ce qui a été sélectionné précédemment);

– appuyer sur le bouton **+** ou **–** pour effectuer le choix;

– appuyer sur le bouton **MENU ESC** par une brève pression pour revenir à la page-écran menu ou bien appuyer sur le bouton par une pression prolongée pour revenir à la page-écran standard sans mémoriser.

Fermeture centralisée automatique la voiture en marche (Autoclose)

Cette fonction, après son activation (On), permet l’activation du verrouillage automatique des portes lorsqu’on dépasse la vitesse de 20 km/h.

Pour activer (On) ou désactiver (Off) cette fonction, procéder comme suit:

– appuyer sur le bouton **MENU ESC** par une pression brève, l’affichage visualise un sous-menu;

– appuyer sur le bouton **MENU ESC** par une brève pression, l’affichage visualise de façon clignotante (On) ou bien (Off) (selon ce qui a été sélectionné précédemment);

– appuyer sur le bouton **+** ou bien **–** pour effectuer le choix;

– appuyer sur le bouton **MENU ESC** par une pression brève pour revenir à la page-écran sous-menu ou bien appuyer sur le bouton par une pression prolongée pour revenir à la page-écran menu principal sans mémoriser;

– appuyer de nouveau sur le bouton **MENU ESC** par une pression prolongée pour revenir à la page-écran standard ou au menu principal selon le point où se trouve le menu.

Réglage des unités de mesure (Unité mesure)

Cette fonction permet de régler les unités de mesure par trois sous-menus: “Distances”, “Consommations” et “Température”.

Pour sélectionner l’unité de mesure désirée, procéder comme suit:

– appuyer sur le bouton **MENU ESC** par une brève pression, l’affichage visualise les trois sous-menus;

– appuyer sur le bouton **+** ou **–** pour se déplacer entre les trois sous-menus;

– après avoir sélectionné le sous-menu qu’on désire modifier, appuyer sur le bouton **MENU ESC** par une brève pression;

– si l’on entre dans le sous-menu “Distances”: en appuyant sur le bouton **MENU ESC** par une pression brève, l’affichage visualise “km” ou “mi” (selon ce qui a été sélectionné précédemment);

– appuyer sur le bouton **+** ou bien **–** pour effectuer le choix;

– si l’on entre dans le sous-menu “Consommations”: en appuyant sur le bouton **MENU ESC** par une pression brève, l’affichage visualise “km/l”, “l/100km” ou “mpg” (selon ce qui a été sélectionné précédemment);

Si l'unité de mesure de la distance sélectionnée est "km" l'affichage permet la sélection de l'unité de mesure (km/l ou l/100km) rapportée à la quantité de carburant consommé.

Si l'unité de mesure de la distance sélectionnée est "mi" l'affichage visualisera la quantité de carburant consommé en "mpg".

– appuyer sur le bouton **+** ou bien **–** pour effectuer le choix;

– si l'on entre dans le sous-menu "Températures": en appuyant sur le bouton **MENU ESC** par une pression brève, l'affichage visualise "°C" ou "°F" (selon ce qui a été sélectionné précédemment);

– appuyer sur le bouton **+** ou bien **–** pour effectuer le choix;

Après avoir effectué le réglage, appuyer sur le bouton **MENU ESC** par une pression brève pour revenir à la page-écran sous-menu ou bien appuyer sur le bouton par une pression prolongée pour revenir à la page-écran principale sans mémoriser.

– appuyer de nouveau sur le bouton **MENU ESC** par une pression prolongée pour revenir à la page-écran standard ou au menu principal selon le point où se trouve le menu.

Sélection langue (Langue)

Les visualisations de l'affichage, après la sélection, peuvent être effectuées dans plusieurs langues: Italiano, Deutsch, English, Español, Français, Português, Polski et Nederland.

Pour sélectionner la langue souhaitée, il faut procéder ainsi:

– appuyer sur le bouton **MENU ESC** par une brève pression, l'affichage visualise de façon clignotante la "langue" sélectionnée précédemment;

– appuyer sur le bouton **+** ou bien **–** pour effectuer le choix;

– appuyer sur le bouton **MENU ESC** par une brève pression pour revenir à la page-écran menu ou bien appuyer sur le bouton par une pression prolongée pour revenir à la page-écran standard sans mémoriser.

Réglage du volume signalisation sonore avaries / avertissements (Vol. Annonces)

Cette fonction permet de régler (sur 8 niveaux) le volume de la signalisation sonore (buzzer) qui accompagne les visualisations d'avarie / avertissement.

Pour sélectionner le volume désiré, procéder comme suit:

– appuyer sur le bouton **MENU ESC** par une brève pression, l'affichage visualise de façon clignotante le "niveau" du volume sélectionné précédemment;

– appuyer sur le bouton **+** ou bien **–** pour effectuer le réglage;

– appuyer sur le bouton **MENU ESC** par une brève pression pour revenir à la page-écran menu ou bien appuyer sur le bouton par une pression prolongée pour revenir à la page-écran standard sans mémoriser.

Réglage volume touches (Vol. Touches)

Cette fonction permet de régler (sur 8 niveaux) le volume du signal sonore accompagnant la pression des boutons **MENU ESC**, **+** et **-**.

Pour sélectionner le volume désiré, procéder comme suit:

– appuyer sur le bouton **MENU ESC** par une brève pression, l’affichage visualise de façon clignotante le “niveau” du volume sélectionné précédemment;

– appuyer sur le bouton **+** ou bien **-** pour effectuer le réglage;

– appuyer sur le bouton **MENU ESC** par une brève pression pour revenir à la page-écran menu ou bien appuyer sur le bouton par une pression prolongée pour revenir à la page-écran standard sans mémoriser.

Réactivation buzzer pour signalisation S.B.R. (Bip ceintures)

La fonction peut être visualisée seulement après la désactivation du système S.B.R. par le Réseau Après-vente Fiat (voir chapitre “Sécurité” au paragraphe “Système S.B.R.”).

Entretien programmé (Service)

Cette fonction permet de visualiser les indications concernant les échéances kilométriques des coupons d’entretien.

Pour consulter ces indications, procéder comme suit:

– appuyer sur le bouton **MENU ESC** par une brève pression, l’affichage visualise l’échéance en km ou mi selon ce qui a été sélectionné précédemment (voir paragraphe “Unité de mesure”);

– appuyer sur le bouton **MENU ESC** par une brève pression pour revenir à la page-écran menu ou bien appuyer sur le bouton par une pression prolongée pour revenir à la page-écran standard.

Note Le “Plan d’Entretien Programmé” prévoit l’entretien de la voiture tous les 30.000 km (ou 18.000 mi); cette visualisation apparaît automatiquement, la clé en position **MAR**, à partir de 2.000 km (ou bien 1.240 mi) et est répétée tous les 200 km (ou bien 124 mi). Au-dessous de 200 km les signalisations sont proposées à des intervalles plus rapprochés. La visualisation sera en km ou mi selon la sélection effectuée dans l’unité de mesure. Quand l’entretien programmé (“coupon”) s’approche de l’échéance prévue, en tournant la clé de démarrage en position **MAR**, sur l’affichage apparaît l’inscription “Service” suivie du nombre de kilomètres/milles manquants à l’entretien de la voiture. S’adresser au Réseau Après-vente Fiat qui se chargera, non seulement des opérations d’entretien prévues par le “Plan d’entretien programmé” mais aussi de la mise à zéro de cette visualisation (reset).

Activation/Désactivation des air bag côté passager frontal et latéral protection thoracique/pelvienne (side bag) (lorsqu'il est prévu) (Bag passager)

Cette fonction permet d'activer/désactiver l'air bag côté passager.

Procéder comme suit:

- appuyer sur le bouton **MENU ESC** et, après avoir visualisé sur l'affichage le message (Bag pass: Off) (pour désactiver) ou bien le message (Bag pass: On) (pour activer) par la pression sur les boutons + et -, appuyer de nouveau sur le bouton **MENU ESC**;
- l'affichage visualise le message de demande de validation;
- par la pression sur les boutons + ou - sélectionner (Oui) (pour valider l'activation/désactivation) ou bien (Non) (pour renoncer);
- appuyer sur le bouton **MENU ESC** par une pression brève, on visualise un message de validation du choix et on revient à la page-écran menu ou bien appuyer sur le bouton par une pression prolongée pour revenir à la page-écran standard sans mémoriser.

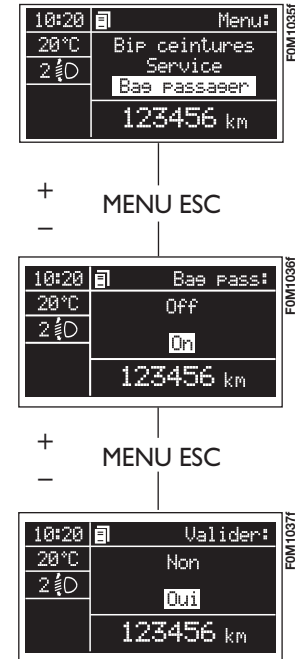
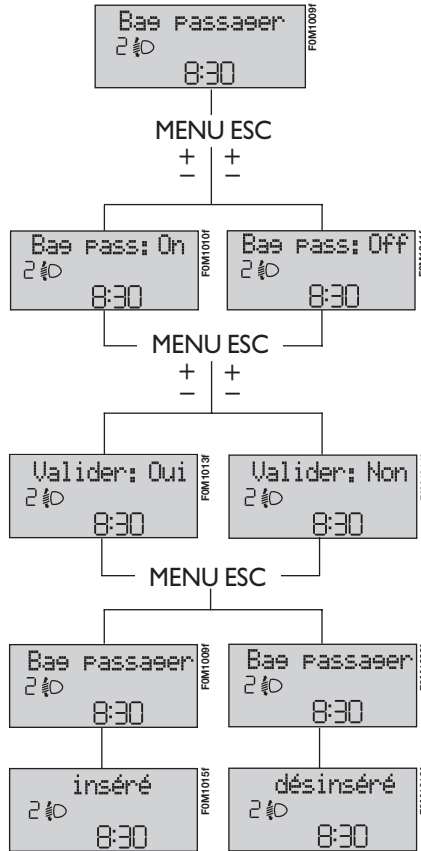

Sortie Menu

Dernière fonction qui achève le cycle de réglages énumérés sur la page menu initiale.

En appuyant sur le bouton **MENU ESC** par une brève pression, l'affichage revient à la page-écran standard sans mémoriser.

En appuyant sur le bouton – l'affichage revient au premier article du menu (Bip Vitesse).

TRIP COMPUTER

Généralités

Le “Trip computer” permet de visualiser, la clé de contact en position **MAR**, les grandeurs concernant l'état de fonctionnement de la voiture. Cette fonction est composée de deux voyages séparés appelés “Trip A” et “Trip B” en mesure de contrôler la “mission complète” de la voiture (voyage) de manière indépendante l'un par rapport à l'autre.

Les deux fonctions peuvent être mises à zéro (reset - début d'une nouvelle mission).

Le “Trip A” permet de visualiser les grandeurs suivantes:

- Autonomie
- Distance parcourue
- Consommation moyenne
- Consommation instantanée
- Vitesse moyenne
- Durée voyage (durée de conduite).

Le “Trip B”, présent uniquement sur l'affichage multifonction, permet de visualiser les grandeurs suivantes:

- Distance parcourue B
- Consommation moyenne B
- Vitesse moyenne B
- Durée voyage B (durée de conduite).

Note Le “Trip B” est une fonction pouvant être exclue (voir paragraphe “Activation Trip B”). Les grandeurs “Autonomie” et “Consommation instantanée” ne peuvent pas être mises à zéro.

Grandeurs visualisées

Autonomie

Elle indique la distance qui peut encore être parcourue avec le carburant présent dans le réservoir, en supposant de poursuivre la marche tout en maintenant la même démarche de conduite. L'affichage visualise l'indication“----” si les événements suivants se produisent:

- valeur d'autonomie inférieure à 50 km (ou 30 mi)
- en cas d'arrêt de la voiture le moteur tournant pendant un temps prolongé.

Distance parcourue

Elle indique la distance parcourue depuis le début de la nouvelle mission.

Consommation moyenne

Elle représente la moyenne des consommations depuis le début de la nouvelle mission.

Consommation instantanée

Elle exprime la variation, mise à jour constamment, de la consommation de carburant. En cas d'arrêt de la voiture le moteur lancé sur l'affichage sera visualisée l'indication "----".

Vitesse moyenne

Elle représente la valeur moyenne de la vitesse de la voiture selon tout le temps écoulé depuis le début de la nouvelle mission.

Durée voyage

Temps passé à partir du début de la nouvelle mission.

ATTENTION En l'absence d'informations, toutes les grandeurs du Trip computer visualisent l'indication "----" au lieu de la valeur. Quand on rétablit la condition de fonctionnement habituel, le compte des différentes grandeurs reprend de façon régulière, sans aucune mise à zéro des valeurs visualisées avant l'anomalie, et sans le début d'une nouvelle mission.

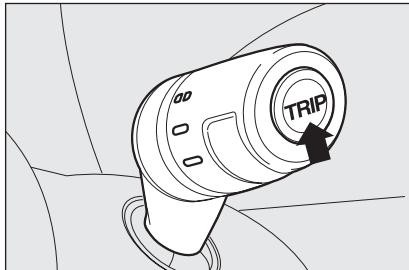

fig. 26

FOM0124m

Bouton TRIP de commande fig. 26

Le bouton **TRIP**, placé sur le levier droit, permet, la clé de contact en position **MAR**, d'accéder à la visualisation des grandeurs décrites précédemment ainsi que de les mettre à zéro pour commencer une nouvelle mission:

- pression brève pour accéder aux visualisations des différentes grandeurs
- pression prolongée pour mettre à zéro (reset) et commencer donc une nouvelle mission.

Nouvelle mission

Elle commence à partir d'une mise à zéro:

- "manuelle" par l'utilisateur, par la pression sur le bouton correspondant;
- "automatique" quand la "distance parcourue" atteint la valeur, en fonction de l'affichage installé de 3999,9 km ou 9999,9 km ou bien quand la "durée voyage" atteint la valeur de 99.59 (99 heure et 59 minutes);

– après chaque débranchement et branchement suivant de la batterie.

ATTENTION L'opération de mise à zéro effectuée en présence des visualisations du "Trip A" effectue seulement le reset des grandeurs concernant sa propre fonction.

ATTENTION L'opération de mise à zéro effectuée en présence des visualisations du "Trip B" effectue seulement le reset des grandeurs concernant sa propre fonction.

Procédure de début de voyage

La clé de contact en position **MAR**, effectuer la mise à zéro (reset) en appuyant et en gardant la pression sur le bouton **TRIP** pendant plus de 2 secondes.

Sortie Trip

Pour sortir de la fonction Trip: garder la pression sur le bouton **MENU ESC** pendant plus de 2 secondes.

SIEGES AVANT



ATTENTION

Tous les réglages ne doivent être effectués que la voiture arrêtée.



Les revêtements en tissu de votre voiture sont conçus pour résister longuement à l'usure provoquée par l'emploi habituel de la voiture. Toutefois, il est absolument nécessaire d'éviter des frottements traumatiques et/ou prolongés avec des accessoires d'habillement tels que boucles métalliques, clous, fixations en Velcro et similaires car, en agissant de façon localisée et en exerçant une pression élevée sur les fils, ils pourraient provoquer la rupture de quelques fils et, par conséquent, l'endommagement de la housse.

Réglage dans le sens longitudinal fig. 27

Soulever le levier **A** et pousser le siège en avant ou en arrière: dans la position de conduite, les bras doivent être appuyés sur la couronne du volant.

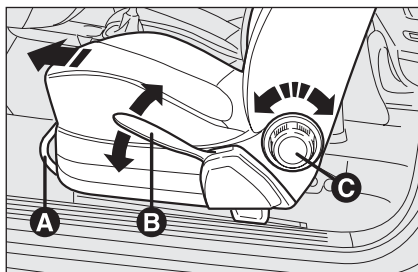

fig. 27

FOM0055m



ATTENTION

Après avoir lâché le levier du réglage, vérifier toujours que le siège est bloqué sur les glissières, en essayant de le déplacer vers l'avant ou l'arrière. Le manque de blocage pourrait provoquer le déplacement inattendu du siège et provoquer la perte de contrôle de la voiture.

Réglage en hauteur (où prévu) fig. 27

Agir sur le levier **B** et le déplacer en haut ou en bas jusqu'à obtenir la hauteur souhaitée.

ATTENTION Le réglage doit être effectué exclusivement en restant assis sur le siège.

Réglage de l'inclinaison du dossier fig. 27

Tourner le pommeau **C**.

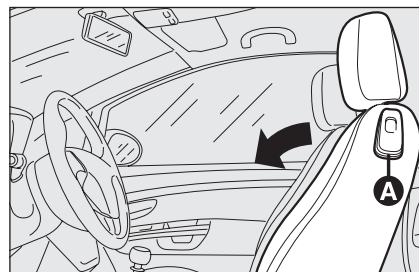

fig. 28

FOM0057m



ATTENTION

Pour avoir le maximum de protection possible, garder le dossier bien droit, y bien appuyer le dos et placer la ceinture de manière qu'elle adhère parfaitement au buste et au bassin.

Renversement du dossier (versions 3 portes) fig. 28

Pour accéder aux places arrière, tirer vers le haut la poignée **A**; le dossier est ainsi renversé et le siège est libre de coulisser vers l'avant en le poussant sur le dossier même.

En ramenant en arrière le dossier, le siège revient à la position de départ (mémoire mécanique).



ATTENTION

Vérifier toujours que le siège est bien bloqué sur les glissières, en essayant de le pousser vers l'avant ou en arrière.

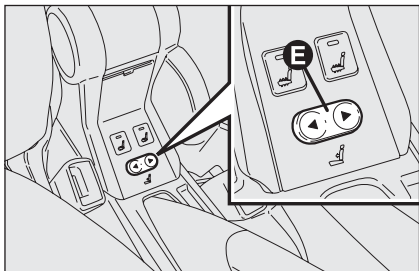

fig. 29

F0M0231m

Réglage lombaire électrique (lorsqu'il st prévu) fig. 29

Pour régler l'appui personnalisé entre dos et dossier, agir électriquement sur les commandes **E**.

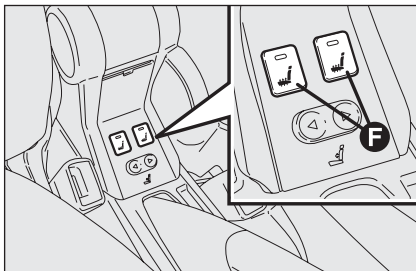

fig. 30

F0M0058m

Chauffage des sièges (où prévu) fig. 30

La clé en position **MAR**, appuyer sur le bouton **F** pour activer/désactiver la fonction. L'activation est mise en évidence par l'allumage du voyant sur le bouton même.

SIEGES ARRIERE

Pour renverser les sièges arrière, se référer au paragraphe "Agrandissement du coffre à bagages" dans ce chapitre.



Les revêtements en tissu de votre voiture sont conçus pour résister longuement à l'usure provoquée par l'emploi habituel de la voiture. Toutefois, il est absolument nécessaire d'éviter des frottements traumatiques et/ou prolongés avec des accessoires d'habillement tels que boucles métalliques, clous, fixations en Velcro et similaires car, en agissant de façon localisée et en exerçant une pression élevée sur les fils, ils pourraient provoquer la rupture de quelques fils et, par conséquent, l'endommagement de la housse.

APPUI-TETE

AVANT fig. 31

Sur certaines versions ils sont réglables en hauteur et se bloquent automatiquement dans la position voulue.

Réglage:

- réglage vers le haut: soulever l'appui-tête jusqu'à percevoir le déclic de blocage.

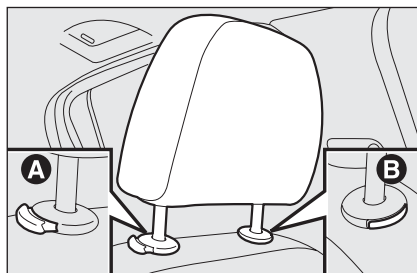

fig. 31

FOM0025m

- réglage vers le bas: appuyer sur la touche **A** et baisser l'appui-tête.

Pour extraire les appuis-tête avant, appuyer en même temps sur les boutons **A** et **B** à côté des deux soutiens et les défilier vers le haut.



ATTENTION

Les appuis-tête doivent être réglés de façon que la tête, et non le cou, y appuie. Uniquement dans ce cas, ils exercent leur action protectrice.

Pour mieux exploiter l'action protectrice de l'appui-tête, régler le dossier de façon à avoir le buste droit et la tête la plus proche possible de l'appui-tête.

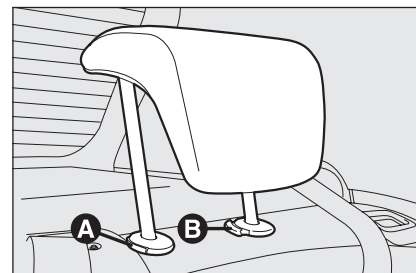

fig. 32

FOM0026m

ARRIERE (lorsqu'ils sont prévus) fig. 32

Pour régler l'appui-tête en position élevée, il faut soulever l'appui-tête jusqu'à atteindre la position (position d'utilisation) signalée par un déclic.

Pour ramener l'appui-tête en position de non utilisation, appuyer sur le bouton **A** et le baisser jusqu'à le faire rentrer dans le siège sur le dossier.

Pour enlever les appuis-tête arrière, appuyer en même temps sur les boutons **A** et **B** à côté des deux soutiens et les défilier vers le haut.

ATTENTION Pendant l'utilisation des sièges arrière, les appuis-tête doivent toujours être en position "tout extrait".

VOLANT

Le volant peut être réglé dans le sens vertical et axial.

Pour effectuer le réglage, procéder comme suit:

- débloquer le levier **A**-fig. 33 en le poussant vers l'avant (position 1);
- régler le volant;
- bloquer le levier **A** en le tirant vers le volant (position 2).

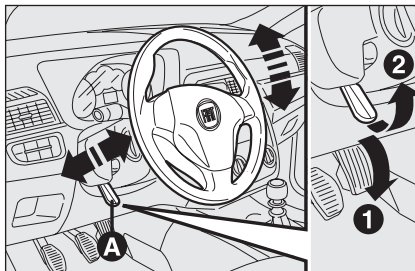

fig. 33

F0M0354m



ATTENTION

Les réglages doivent être effectués uniquement la voiture à l'arrêt et le moteur coupé.



ATTENTION

Il est absolument interdite toute intervention en après-vente, produisant des violations de la conduite ou de la colonne de la direction (ex. montage de dispositifs antivol), qui pourraient provoquer, en plus de la décadence des performances du système et de la garantie, de graves problèmes de sécurité, ainsi que la non conformité d'homologation de la voiture.

RETROVISEURS

RETROVISEUR INTERIEUR

fig. 34/a

Il est muni d'un dispositif de sécurité qui en provoque le décrochage en cas de choc violent en contact avec le passager.

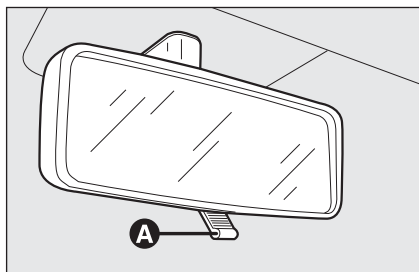

fig. 34/a

FOM0028m

En actionnant le levier **A** il est possible de régler le rétroviseur sur deux positions différentes: normale ou antiéblouissement.

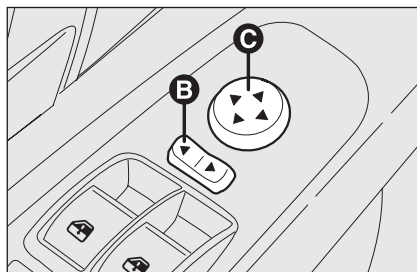

fig. 34/b

FOM0030m

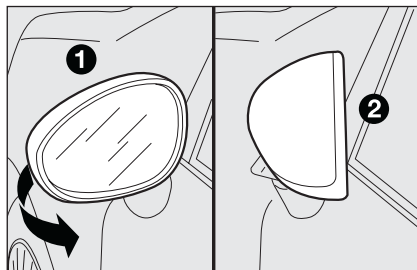

fig. 34/c

FOM0250m

RETROVISEURS EXTERIEURS

Réglage fig. 34/b

N'est possible que si la clé de contact est sur **MAR**.

Pour effectuer le réglage, procéder comme suit:

- à l'aide de l'interrupteur **B** sélectionner le rétroviseur (gauche ou droit) sur lequel effectuer le réglage;

- régler le rétroviseur, en agissant dans les quatre sens sur l'interrupteur **C**;

Pliage

Si nécessaire (par exemple lorsque l'encombrement du rétroviseur crée des difficultés dans un passage étroit) il est possible de déplier les rétroviseurs en les déplaçant de la position 1-fig. 34/c à la position 2.



Pendant la marche les rétroviseurs doivent toujours être dans la position 1-fig. 34/c.

Dégivrage/désenneigement (où prévu)

Les rétroviseurs sont dotés de résistances qui fonctionnent quand on actionne la lunette chauffante (en appuyant sur le bouton )

ATTENTION La fonction est temporisée et se désactive automatiquement après quelques minutes.



ATTENTION

Le rétroviseur extérieur côté conducteur est bombé et altère légèrement la perception de la distance.

CHAUFFAGE ET VENTILATION

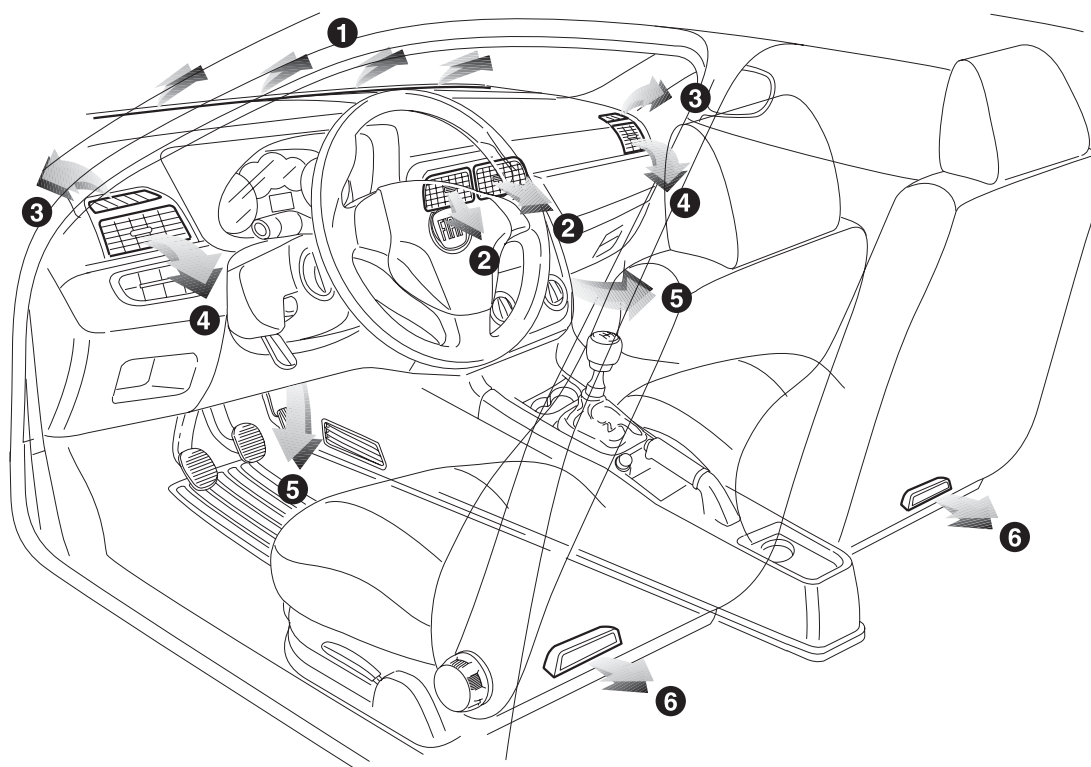

FOM0355m

fig. 35

1. Diffuseur fixe supérieur - 2. Diffuseurs centraux orientables - 3. Diffuseurs fixes latéraux - 4. Diffuseurs latéraux orientables - 5. Diffuseurs inférieurs pour places avant - 6. Diffuseurs inférieurs pour places arrière.

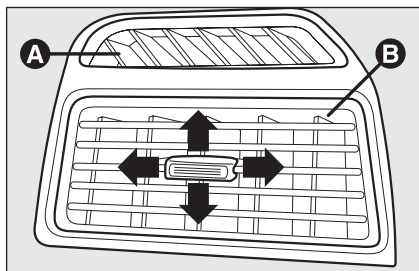

fig. 36/a

FOM0033m

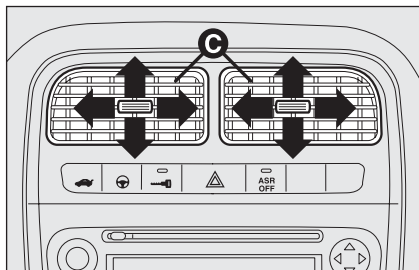

fig. 36/b

FOM0034m

DIFFUSEURS ORIENTABLES ET REGLABLES LATÉRAUX ET CENTRAUX fig. 36/a-36/b

- A** Diffuseur fixe pour vitres latérales.
- B** Diffuseurs latéraux orientables.
- C** Diffuseurs centraux orientables.

Les diffuseurs **A** ne sont pas orientables.

Pour utiliser les diffuseurs **B** et **C**, agir sur le dispositif correspondant pour les pouvoir orienter dans la position souhaitée.

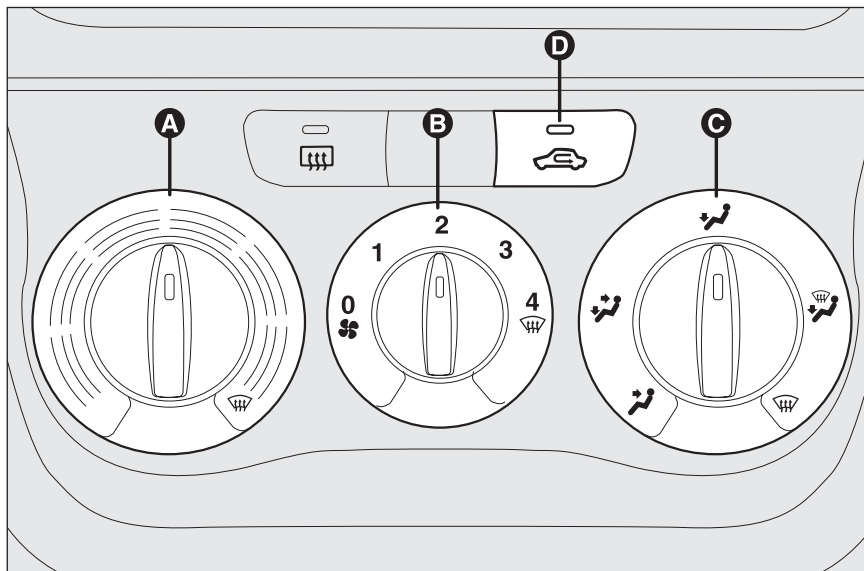

fig. 37

FOM0035m

COMMANDES fig. 37

Manette A pour régler la température de l'air (mélange air chaud/froid)

Secteur rouge = air chaud

Secteur bleu = air froid





Manette B pour l'activation/le réglage du ventilateur

0 = ventilateur éteint

1-2-3 = vitesse de ventilation

4 = ventilation à la vitesse maximum

Manette C pour la distribution de l'air

-  pour avoir l'air aux bouches centrales et latérales;
-  pour envoyer l'air aux pieds et avoir une température légèrement plus basse aux bouches de la planche, dans des conditions de température moyenne;
-  pour chauffage avec température extérieure rigide: pour avoir le débit maximum d'air sur la zone pieds;
-  pour chauffer les pieds et simultanément désembuer le pare-brise;
-  pour désembuer de façon rapide le pare-brise.

Bouton D pour l'activation/désactivation du recyclage d'air

En appuyant sur le bouton (voyant sur le bouton allumé) le recyclage d'air intérieur s'active.

En appuyant sur le bouton (voyant sur le bouton éteint) le recyclage d'air intérieur se désactive.

VENTILATION DE L'HABITACLE

Pour obtenir une bonne ventilation de l'habitacle, procéder comme suit:

- tourner la manette **A** sur le secteur bleu;
- désactiver le recyclage d'air intérieur par la pression sur le bouton **D** (voyant sur le bouton éteint);
- tourner la manette **C** en correspondance de ;
- tourner la manette **B** sur la vitesse souhaitée.



CHAUFFAGE HABITACLE

Procéder de cette manière:

- tourner la manette **A** sur le secteur rouge;
- tourner la manette **C** dans la position souhaitée;
- tourner la manette **B** sur la vitesse souhaitée.

CHAUFFAGE RAPIDE DE L'HABITACLE

Pour obtenir un chauffage plus rapide, procéder comme suit:

- tourner la manette **A** sur le secteur rouge;
- activer le recyclage d'air intérieur par la pression sur le bouton **D** (voyant sur le bouton allumé);
- tourner la manette **C** en correspondance de ;
- tourner la manette **B** en correspondance de 4  (vitesse maxi du ventilateur).

Agir ensuite sur les commandes pour garder les conditions de confort souhaitées et appuyer sur le bouton **D** pour désactiver le recyclage d'air intérieur (voyant sur le bouton éteint) et éviter des phénomènes d'embuage.

ATTENTION Le moteur froid, attendre quelques minutes afin que le liquide du système atteigne la température d'exercice optimale.

DESEMBUAGE/DEGIVRAGE RAPIDE DES VITRES AVANT (PARE-BRISE ET VITRES LATERALES)

Procéder de cette manière:

- tourner la manette **A** sur le secteur rouge;
- désactiver le recyclage d'air intérieur par la pression sur le bouton **D** (voyant sur le bouton éteint);
- tourner la manette **C** en correspondance de ;
- tourner la manette **B** en correspondance de **4** (vitesse maxi du ventilateur).

Lorsque le désembuage/dégivrage s'est produit, agir sur les commandes pour rétablir les conditions de confort souhaitées.

Anti-embuage des vitres

En cas de grande humidité extérieure et/ou de pluie et/ou de grandes différences de température entre l'intérieur et l'extérieur de l'habitacle, il est conseillé d'effectuer la manœuvre suivante afin de prévenir l'embuage des vitres:

- tourner la manette **A** sur le secteur rouge;
- désactiver le recyclage d'air intérieur par la pression sur le bouton **D** (voyant sur le bouton éteint);
- tourner la manette **C** en correspondance de avec la possibilité de passer à la position au cas où il n'y a aucune trace d'embuage;
- tourner la manette **B** en correspondance de la 2^{ème} vitesse.

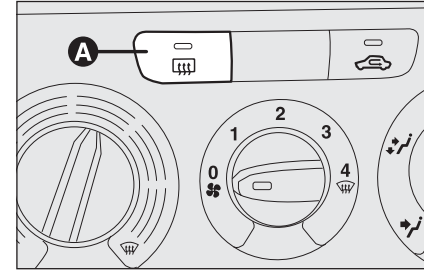

fig. 38

DESEMBUAGE/DEGIVRAGE DE LA LUNETTE CHAUFFANTE ET RETROVISEURS EXTERIEURS (si prévus) fig. 38

Appuyer sur le bouton **A** pour activer cette fonction; l'enclenchement de cette fonction est mis en évidence par l'allumage du voyant sur le bouton même.

La fonction est temporisée et elle est désactivée automatiquement après environ 20 minutes. Pour exclure d'avance la fonction, appuyer de nouveau sur le bouton **A**.

ATTENTION Ne pas appliquer d'adhésifs sur la partie intérieure de la vitre arrière près des filaments de la lunette chauffante afin d'éviter de l'endommager.

ACTIVATION DU RECYCLAGE D'AIR INTERIEUR

Appuyer sur le bouton  afin que le voyant sur le bouton s'allume.

Il est conseillé d'enclencher le recyclage d'air intérieur pendant les arrêts en colonne, ou en traversant des tunnels afin d'éviter l'émission d'air pollué. Toutefois il faut éviter l'utilisation prolongée de cette fonction, surtout s'il y a plusieurs personnes à bord, pour éviter l'embuage des vitres.

ATTENTION Le recyclage d'air intérieur permet, selon la modalité de fonctionnement sélectionnée ("chauffage" ou "refroidissement"), d'arriver plus rapidement aux conditions désirées.

Il est déconseillé d'enclencher le recyclage d'air intérieur pendant les journées pluvieuses/froides afin d'éviter la possibilité d'embuage des vitres.

CLIMATISEUR MANUEL (lorsqu'il est prévu)

COMMANDES fig. 39

Manette A pour régler la température de l'air (mélange air chaud/froid)

Secteur rouge = air chaud

Secteur bleu = air froid

Manette B pour l'activation/le réglage du ventilateur

 0 = ventilateur éteint

1-2-3 = vitesse de ventilation

4  = ventilation à la vitesse maximum

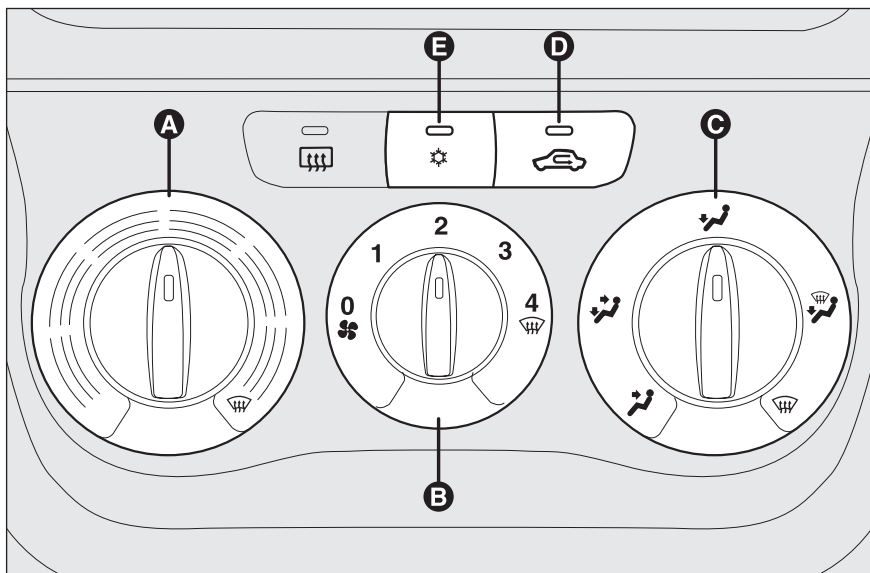







fig. 39

FOM0037m

Manette C pour la distribution de l'air

-  pour avoir l'air aux bouches centrales et latérales;
-  pour envoyer l'air aux pieds et avoir une température légèrement plus basse aux bouches de la planche, dans des conditions de température moyenne;
-  pour chauffage avec température extérieure rigide: pour avoir le débit maximum d'air sur la zone pieds;

 pour chauffer les pieds et simultanément désembuer le pare-brise;

 pour désembuer de façon rapide le pare-brise.

Bouton D pour activation/désactivation recyclage air

En appuyant sur le bouton (voyant sur le bouton allumé) le recyclage d'air intérieur s'active.

En appuyant de nouveau sur le bouton (voyant sur le bouton éteint) se produit la désactivation du recyclage d'air intérieur.

Bouton E pour activation/désactivation climatiseur

En appuyant sur le bouton (voyant sur le bouton allumé) se produit l'activation du climatiseur.

En appuyant de nouveau sur le bouton (voyant sur le bouton éteint) se produit la désactivation du climatiseur.



VENTILATION DE L'HABITACLE

Pour obtenir une bonne ventilation de l'habitacle, procéder comme suit:

- tourner la manette **A** sur le secteur bleu;
- désactiver le recyclage d'air intérieur par la pression sur le bouton **D** (voyant sur le bouton éteint);
- tourner la manette **C** en correspondance de ;
- tourner la manette **B** sur la vitesse souhaitée.

CLIMATISATION (refroidissement)

Afin d'obtenir le refroidissement le plus rapide, procéder comme suit:

- tourner la manette **A** sur le secteur bleu;
- activer le recyclage d'air intérieur par la pression sur le bouton **D** (voyant sur le bouton allumé);
- tourner la manette **C** en correspondance de ;
- activer le climatiseur en appuyant sur le bouton **E**; le voyant sur le bouton **E** s'allume;
- tourner la manette **B** en correspondance de 4  (vitesse maxi du ventilateur).

Réglage du refroidissement

- tourner la manette **A** à droite pour augmenter la température;
- désactiver le recyclage d'air intérieur par la pression sur le bouton **D** (voyant sur le bouton éteint);
- tourner la manette **B** pour diminuer la vitesse du ventilateur.



CHAUFFAGE HABITACLE

Procéder de cette manière:

- tourner la manette **A** sur le secteur rouge;
- tourner la manette **C** en correspondance du symbole souhaité;
- tourner la manette **B** sur la vitesse souhaitée;

CHAUFFAGE RAPIDE DE L'HABITACLE

Pour obtenir un chauffage plus rapide, procéder comme suit:



- tourner la manette **A** sur le secteur rouge;
- activer le recyclage d'air intérieur par la pression sur le bouton **D** (voyant sur le bouton allumé);
- tourner la manette **C** en correspondance de ;
- tourner la manette **B** en correspondance de 4  (vitesse maxi du ventilateur).

Agir ensuite sur les commandes pour garder les conditions de confort souhaitées et appuyer sur le bouton **D** pour désactiver le recyclage d'air intérieur (voyant sur le bouton éteint).

ATTENTION Le moteur froid, attendre quelques minutes afin que le liquide du système atteigne la température d'exercice optimale.

DESEMBUAGE / DEGIVRAGE RAPIDE DES VITRES AVANT (PARE-BRISE ET VITRES LATERALES)

Procéder de cette manière:



- tourner la manette **A** sur le secteur rouge;
- tourner la manette **B** en correspondance de 4  (vitesse maxi du ventilateur);
- tourner la manette **C** en correspondance de ;
- désactiver le recyclage d'air intérieur par la pression sur le bouton **D** pour éteindre le voyant sur le bouton.

Le désembuage/dégivrage terminé, agir sur les commandes pour rétablir les conditions de confort souhaitées.

ATTENTION Le climatiseur est très utile pour accélérer le désembuage, car il déshumidifie l'air. Régler les commandes comme décrit précédemment et activer le climatiseur en appuyant sur le bouton **E**; le voyant sur le bouton s'allume.

Anti-embuage des vitres

En cas de grande humidité extérieure et/ou de pluie et/ou de grandes différences de température entre l'intérieur et l'extérieur de l'habitacle, il est conseillé d'effectuer la manœuvre suivante afin de prévenir l'embuage des vitres:

- tourner la manette **A** sur le secteur rouge;
- désactiver le recyclage d'air intérieur par la pression sur le bouton **D** pour éteindre le voyant sur le bouton;
- tourner la manette **C** en correspondance de  avec la possibilité de passer à la position  au cas où il n'y a aucune trace d'embuage;
- tourner la manette **B** en correspondance de la 2^{ème} vitesse.

ATTENTION Le climatiseur est très utile pour prévenir l'embuage des vitres en cas de grande humidité environnementale car il déshumidifie l'air introduit dans l'habitacle.

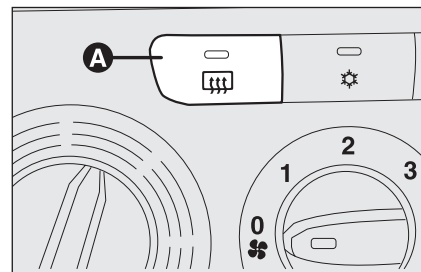

fig. 40

FOM0038m

DESEMBUAGE/DEGIVRAGE DE LA LUNETTE CHAUFFANTE ET RETROVISEURS EXTERIEURS (si prévus) fig. 40

Appuyer sur le bouton **A** pour activer cette fonction; l'enclenchement de cette fonction est mis en évidence par l'allumage du voyant sur le bouton même.

La fonction est temporisée et elle est désactivée automatiquement après environ 20 minutes. Pour exclure d'avance la fonction, appuyer de nouveau sur le bouton **A**.

ATTENTION Ne pas appliquer d'adhésifs sur la partie intérieure de la vitre arrière près des filaments de la lunette chauffante afin d'éviter de l'endommager.

ACTIVATION RECYCLAGE AIR INTERIEUR

Appuyer sur le bouton  afin que le voyant sur le bouton s'allume.

Il est conseillé d'enclencher le recyclage d'air intérieur pendant les arrêts en colonne, ou en traversant des tunnels afin d'éviter l'émission d'air pollué. Toutefois il faut éviter l'utilisation prolongée de cette fonction, surtout s'il y a plusieurs personnes à bord, pour éviter l'embuage des vitres.

ATTENTION Le recyclage d'air intérieur permet, selon la modalité de fonctionnement sélectionnée ("chauffage" ou "refroidissement"), d'arriver plus rapidement aux conditions désirées.

Il est déconseillé d'enclencher le recyclage d'air intérieur pendant les journées pluvieuses/froides afin d'éviter la possibilité d'embuage des vitres.

ENTRETIEN DU CIRCUIT

Pendant l'hiver le système de climatisation doit être mis en fonction au moins une fois par mois pendant au moins 10 minutes. Avant l'été vérifier l'efficacité du système auprès du Réseau Après-vente Fiat.



Le climatiseur utilise le fluide réfrigérant R134a qui n'est pas nocif pour l'environnement en cas de fuites. Eviter absolument d'utiliser le fluide R12 qui n'est pas compatible avec les composants du climatiseur.

CLIMATISEUR AUTOMATIQUE BI-ZONE (si prévu)

DESCRIPTION

Le climatiseur automatique bi-zone règle les températures, la distribution d'air dans l'habitacle sur deux zones: côté conducteur et côté passager. Le contrôle de la température se base sur la "température équivalente": à savoir, le système travaille de façon continue pour garder constant le confort de l'habitacle et compenser les variations éventuelles des conditions climatiques extérieures, y compris l'irradiation solaire relevée par un capteur prévu à cet effet.

Les paramètres et les fonctions contrôlées automatiquement sont:

- température air aux diffuseurs côté conducteur/passager avant;
- distribution d'air aux diffuseurs côté conducteur/passager avant;
- vitesse du ventilateur (variation continue du flux d'air);
- activation du compresseur (pour le refroidissement / la déshumidification de l'air);
- recyclage d'air.

Toutes ces fonctions peuvent être modifiées manuellement, à savoir on peut intervenir sur le système en sélectionnant, comme vous voulez, une ou plusieurs fonctions et en modifier les paramètres. On désactive ainsi le contrôle automatique des fonctions modifiées manuellement sur lesquelles le système interviendra uniquement pour des raisons de sécurité. Les choix manuels sont toujours prioritaires par rapport à l'automatisme et sont mémorisés jusqu'à ce que l'utilisateur rende le contrôle à l'automatisme appuyer sur la touche **AUTO**, sauf dans les cas où le système intervient pour des raisons particulières de sécurité. La sélection manuelle d'une fonction ne compromet pas le contrôle des autres en automatique. La quantité d'air introduit dans l'habitacle est indépendante de la vitesse de la voiture car elle est réglée par le ventilateur contrôlé électroniquement. La température de l'air introduit est toujours contrôlée automatiquement, en fonction des températures sélectionnées sur l'affichage du conducteur et du passager avant (sauf quand le système est éteint ou dans certaines conditions quand le compresseur est désactivé).

Le système permet de sélectionner ou modifier manuellement les paramètres et fonctions suivants:

- températures air côté conducteur/passager avant;
- vitesse du ventilateur (variation continue);
- assiette distribution air sur sept positions (conducteur/passager avant);
- habilitation compresseur;
- priorité distribution monozone/bi-zone;
- fonction dégivrage/désembuage rapide;
- recyclage de l'air;
- lunette chauffante;
- extinction du système.

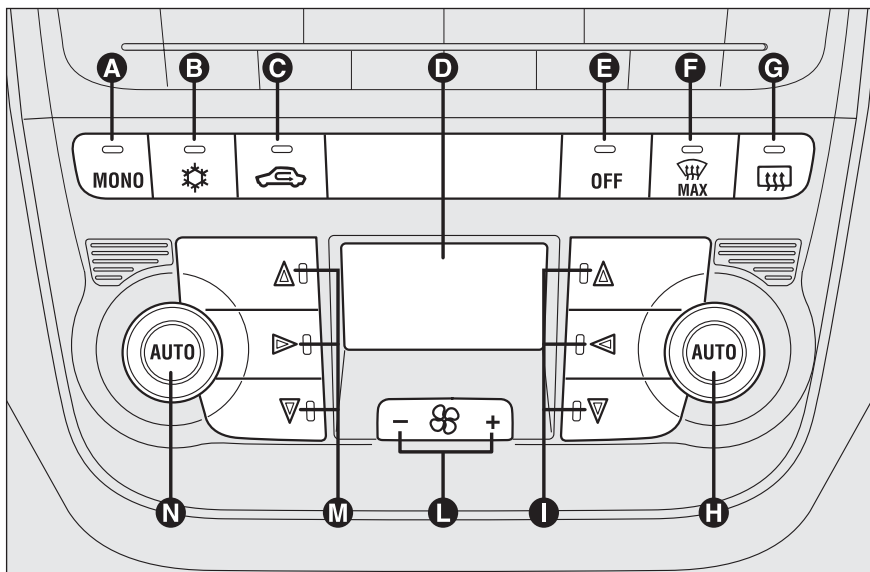

fig. 41

FOM0039m

COMMANDES fig. 41

- A** bouton activation de la fonction **MONO** (alignement températures sélectionnées) conducteur/passager;
- B** bouton activation/désactivation compresseur climatiseur;
- C** bouton activation/désactivation recyclage air intérieur;
- D** affichage informations climatiseur;
- E** bouton extinction climatiseur;

- F** bouton activation fonction **MAX-DEF** (dégivrage/désembuage rapide vitres avant);
- G** bouton activation/désactivation lunette chauffante;
- H** bouton activation fonction **AUTO** (fonctionnement automatique) et manette réglage température côté passager;
- I** bouton de sélection distribution air côté passager;

- L** augmentation/diminution vitesse ventilateur;
- M** bouton de sélection distribution air côté conducteur;
- N** bouton activation fonction **AUTO** (fonctionnement automatique) et manette réglage température côté conducteur.



UTILISATION DU SYSTEME DE CLIMATISATION

Le système peut être activé de différentes manières, mais il est conseillé de commencer en appuyant sur un des boutons **AUTO** et en tournant ainsi les manettes pour sélectionner les températures souhaitées sur l'affichage.

Etant donné que le système gère deux zones de l'habitacle, le conducteur et le passager avant peuvent sélectionner des valeurs de température différentes, avec une différence maximum autorisée de 7 °C.

De cette manière, le système commencera à fonctionner d'une façon complètement automatique pour atteindre les températures de confort le plus tôt possible. Le système réglera la température, la quantité et la distribution de l'air introduit dans l'habitacle et gèrera la fonction de recyclage et l'activation du compresseur climatiseur.

Dans le fonctionnement complètement automatique, la seule intervention manuelle demandée est l'éventuelle activation des fonctions suivantes:

- MONO**, pour uniformiser la température et la distribution de l'air côté passager à celle du côté conducteur;
-  recyclage d'air, pour garder le recyclage toujours activé ou toujours exclu;
-  pour accélérer le désembuage/dégivrage des vitres avant, de la lunette, et des rétroviseurs extérieurs;
-  pour désembuer/dégivrer la lunette chauffante et les rétroviseurs extérieurs.

Durant le fonctionnement complètement automatique du système, il est possible de changer à tout moment les températures sélectionnées, la distribution de l'air et la vitesse du ventilateur en agissant sur les boutons ou bagues correspondants: le système modifiera automatiquement ses propres sélections pour s'adapter aux nouvelles demandes.

Pendant le fonctionnement complètement automatique (**FULL AUTO**), en variant la distribution et/ou la quantité d'air et/ou l'enclenchement du compresseur et/ou le recyclage, l'inscription **FULL** disparaît. Ainsi le système continuera quand même de gérer toutes les fonctions sauf celles modifiées manuellement. La vitesse du ventilateur est unique pour toutes les zones de l'habitacle.

Manettes pour le réglage de la température de l'air H - N

En tournant les manettes à droite ou à gauche, on augmente ou on diminue la température de l'air demandé respectivement dans la zone avant gauche (manette **N**) et droite (manette **H**) de l'habitacle. Etant donné que le système gère deux zones de l'habitacle, le conducteur et le passager avant peuvent sélectionner des valeurs de température différentes, avec une différence maximum autorisée de 7 °C. Les températures sélectionnées sont mises en évidence par l'affichage placé près des manettes. En appuyant sur le bouton **A (MONO)** on aligne automatiquement la température de l'air dans la zone passager avant à celle côté conducteur, donc la même température peut être sélectionnée dans les deux zones en tournant la manette **N** côté conducteur. Pour revenir à la gestion séparée des températures et de la distribution de l'air dans les deux zones de l'habitacle, il est suffisant de tourner les manettes **H** ou d'appuyer de nouveau sur le bouton **A (MONO)** lorsque le voyant sur le bouton est allumé.

En tournant complètement les manettes à droite ou à gauche on enclenche respectivement les fonctions de **HI** (chauffage maxi) ou **LO** (refroidissement maximum).

Pour désactiver ces deux fonctions il est suffisant de tourner la manette de la température, en sélectionnant la température souhaitée.

Boutons sélection distribution avant de l'air I-M

En appuyant sur les boutons, il est possible de sélectionner manuellement pour le côté gauche et droit de l'habitacle une des sept possibles répartitions d'air:

- ▲ Flux d'air vers les diffuseurs du pare-brise et des glaces latérales avant pour le désembuage ou le dégivrage des glaces.
- ▶ Flux d'air vers les bouches centrales et latérales de la planche pour la ventilation du buste et du visage pendant les saisons chaudes.
- ▼ Flux d'air vers les diffuseurs zone des pieds avant et arrière. Cette distribution de l'air, grâce à la naturelle tendance de la chaleur de se diffuser vers le haut, est celle qui permet dans un temps bref de réchauffer l'habitacle en donnant une sensation immédiate de chaleur.

► Répartition du flux d'air entre les diffuseurs dans la zone des pieds (air plus chaud) et les bouches d'aération centrales et latérales de la planche (air plus frais). Cette distribution de l'air est particulièrement utile dans les demi-saisons (printemps-automne), en présence d'irradiation solaire.

▲ Répartition du flux d'air entre les diffuseurs zone pieds et les diffuseurs pour le dégivrage/désembuage du pare-brise et des glaces latérales avant. Cette distribution de l'air permet un bon chauffage de l'habitacle en évitant l'embuage éventuel des glaces.

▲ Répartition du flux d'air entre les diffuseurs pour le dégivrage/désembuage du pare-brise et les bouches centrales et latérales de la planche. Cette distribution d'air permet d'envoyer l'air vers le pare-brise en condition d'irradiation.

▲ Répartition du flux d'air sur tous les diffuseurs présents sur la voiture.

Dans le fonctionnement **FULL AUTO** le système gère automatiquement la distribution d'air en choisissant celle plus efficace en fonction des conditions climatiques. En modalité **FULL AUTO** les voyants de la distribution sont éteints.

La distribution de l'air, si sélectionnée manuellement, est visualisée par l'allumage des voyants correspondants sur les boutons sélectionnés. Lorsqu'une fonction combinée est sélectionnée, en appuyant sur un bouton, on enclenche cette fonction-là, simultanément à celles déjà sélectionnées. Si, au contraire, on appuie sur un bouton dont la fonction est déjà active, celle-ci sera annulée et le voyant correspondant s'éteint. Pour rétablir le contrôle automatique de la distribution de l'air après une sélection manuelle, appuyer sur le bouton **AUTO**.

Lorsque le conducteur sélectionne la distribution d'air vers le pare-brise, il aligne aussi automatiquement vers le pare-brise la distribution d'air côté passager. Le passager peut tout de même sélectionner successivement une distribution différente d'air, en appuyant sur les boutons correspondants.

Bouton de réglage vitesse du ventilateur L

En appuyant sur le bouton  on augmente ou on diminue la vitesse du ventilateur et, par conséquent, la quantité d'air introduit dans l'habitacle, tout en gardant l'objectif de la température demandée.

La vitesse du ventilateur est visualisée par les barres éclairées sur l'affichage:

- vitesse maximum du ventilateur = toutes les barres allumées;
- vitesse minimum du ventilateur = une barre allumée.

Le ventilateur peut être exclu uniquement si le compresseur du climatiseur a été désactivé en appuyant sur le bouton **B**.

ATTENTION Pour rétablir le contrôle automatique de la vitesse du ventilateur après un réglage manuel, appuyer sur le bouton **AUTO**.

Boutons **AUTO** (fonctionnement automatique) H-N

En appuyant sur le bouton **AUTO** côté conducteur et/ou côté passager avant, le système règle automatiquement, dans les zones correspondantes, la quantité et la distribution d'air introduite dans l'habitacle en annulant tous les réglages manuels précédents. Cette condition est signalée par l'apparition de l'inscription **FULL AUTO** sur l'affichage avant. En intervenant manuellement sur au moins une des fonctions gérées automatiquement par le système (recyclage d'air, distribution d'air, vitesse du ventilateur ou désactivation du compresseur du climatiseur), l'inscription **FULL** s'éteint sur l'affichage pour signaler que le système ne contrôle plus de façon autonome toutes les fonctions (sauf le contrôle de la température qui est toujours automatique).

ATTENTION Si, à cause des interventions manuelles sur les fonctions, le système n'est plus en mesure de garantir la réalisation et le maintien de la température demandée dans les différentes zones de l'habitacle, la température sélectionnée clignote pour signaler la difficulté rencontrée par le système et l'inscription **AUTO** s'éteint après une minute.



Pour rétablir n'importe quand le contrôle automatique du système après une ou plusieurs sélections manuelles, appuyer sur le bouton **AUTO**.

Bouton **MONO** (alignement des températures sélectionnées et de la distribution de l'air) **A**

En appuyant sur le bouton **MONO** on aligne automatiquement la température de l'air côté passager avant à celle côté conducteur et on peut donc régler les mêmes températures et la distribution de l'air entre les deux zones en tournant la manette côté conducteur. Cette fonction est prévue pour faciliter le réglage de la température de tout l'habitacle quand il n'y a que le conducteur dans la voiture. Pour revenir à la gestion séparée des températures et de la distribution de l'air dans les deux zones de l'habitacle, il suffit de tourner la bague **H** pour le réglage de la température côté passager avant ou appuyer de nouveau sur le bouton **MONO** lorsque le voyant sur le bouton est allumé.

Bouton enclenchement/désenclenchement du recyclage d'air **C**

Le recyclage d'air est géré suivant les logiques de fonctionnement suivantes:

- enclenchement automatique, pouvant être sélectionné en appuyant sur une des touches **AUTO** et signalé par l'allumage de l'icône **AUTO** sur l'affichage à côté du profil de la voiture.
- enclenchement forcé (recyclage d'air toujours enclenché), signalé par l'allumage du voyant sur le bouton **C** et par le symbole  sur l'affichage;
- désactivation forcée (recyclage d'air toujours désactivé avec entrée de l'air de l'extérieur), signalée par l'extinction du voyant sur le bouton et par le symbole  sur l'affichage. L'activation et la désactivation forcée du recyclage sont obtenues en agissant sur la touche de recyclage d'air **C**.

ATTENTION L'enclenchement du recyclage permet de rejoindre plus rapidement les conditions voulues pour chauffer ou refroidir l'habitacle.

Toutefois, nous déconseillons vivement l'utilisation du recyclage par temps froid ou pluvieux car la possibilité d'embuer l'intérieur des glaces augmenterait considérablement, surtout si le climatiseur n'est pas activé.

Pour des températures extérieures basses le recyclage est forcé désactivé (entrée d'air de l'extérieur) pour éviter de possibles phénomènes d'embuage.

Dans le fonctionnement automatique, le recyclage est géré automatiquement par le système en fonction des conditions climatiques extérieures.

Lorsque le contrôle manuel du recyclage est activé, l'inscription **FULL** s'éteint sur l'affichage et sur l'icône dans l'affichage disparaît **AUTO**.



ATTENTION

Il est conseillé de ne pas utiliser la fonction de recyclage d'air intérieur lorsque la température extérieure est basse, car les vitres pourraient s'embuer rapidement.

Bouton activation/désactivation compresseur climatiseur B

En appuyant sur le bouton  lorsque le voyant est allumé sur le bouton même, on désactive le compresseur du climatiseur et le voyant s'éteint. En appuyant sur le bouton lorsque le voyant est éteint, on rétablit l'enclenchement du compresseur au contrôle automatique du système; cette condition est mise en évidence par l'allumage du voyant sur le bouton. Quand on désactive le compresseur du climatiseur, le système désactive le recyclage pour éviter l'embuage possible des vitres.

Dans ce cas, même si le système est en mesure de garder la température demandée, l'inscription **FULL** disparaît sur l'affichage. Si, par contre, le système n'est plus en mesure de garder la température demandée, les températures clignotent et l'inscription **AUTO** s'éteint aussi.

ATTENTION Si le compresseur est désactivé, il n'est pas possible d'introduire dans l'habitacle de l'air à une température inférieure à la température extérieure; en outre, dans des conditions de l'environnement particulières, les glaces pourraient s'embuer rapidement car l'air ne peut être déshumidifié.

Le désenclenchement du compresseur reste mémorisé même après l'arrêt du moteur.

Pour rétablir le contrôle automatique de l'enclenchement du compresseur, appuyer de nouveau sur le bouton  ou bien appuyer sur le bouton **AUTO**.

Lorsque le compresseur est désactivé, si la température extérieure est supérieure à celle sélectionnée, le système n'est pas en mesure de satisfaire la demande et il le signale par le clignotement de la température sélectionnée sur l'affichage, pendant quelques secondes, après quoi l'inscription **AUTO** s'éteint.

Lorsque le compresseur est désactivé, il est possible de mettre à zéro manuellement la vitesse du ventilateur.

Lorsque le compresseur est actif et le moteur tourne, la ventilation manuelle ne peut descendre au-dessous d'une barre visualisée sur l'affichage.

Bouton pour le désembuage/dégivrage rapide des glaces F

En appuyant sur ce bouton, le climatiseur active automatiquement toutes les fonctions nécessaires pour accélérer le désembuage/dégivrage du pare-brise et des glaces latérales:

- il enclenche le compresseur du climatiseur lorsque les conditions climatiques le permettent;
- désactive le recyclage d'air;
- il sélectionne la température maximum de l'air **HI** sur les deux zones;
- il enclenche une vitesse du ventilateur qui est en fonction de la température du liquide de refroidissement du moteur, pour limiter l'entrée d'air non suffisamment chaud pour désembuer les glaces;

il dirige le flux d'air vers les diffuseurs du pare-brise et des glaces latérales avant;

active la lunette chauffante.

ATTENTION La fonction de désembuage/dégivrage rapide des glaces reste enclenchée pendant 3 minutes environ, dès que le liquide de refroidissement du moteur atteint la température appropriée.

Lorsque la fonction de désembuage/dégivrage maximum est enclenchée, le voyant sur le bouton correspondant et celui sur le bouton de la lunette chauffante s'allument.

En outre, sur l'affichage s'éteint l'inscription **FULL AUTO**.

Lorsque la fonction de désembuage/dégivrage maximum est enclenchée, les seules interventions manuelles possibles sont le réglage manuel de la vitesse du ventilateur et la désactivation de la lunette chauffante. En appuyant sur le bouton de la fonction de désembuage/dégivrage maximum ou bien sur les boutons du recyclage d'air ou du désenclenchement du compresseur ou sur le bouton **AUTO**, le système désactive la fonction de désembuage/dégivrage maximum, en rétablissant les conditions de fonctionnement du système existant avant l'activation de la fonction même.

Bouton de désembuage/ dégivrage de la lunette chauffante et des rétroviseurs extérieurs (si prévu) G

En appuyant sur ce bouton on enclenche le désembuage/dégivrage de la lunette chauffante.

L'enclenchement de cette fonction est signalé par l'allumage du voyant sur le bouton.

La fonction se désactive automatiquement après environ 20 minutes, ou en appuyant de nouveau sur le bouton ou à l'arrêt du moteur et ne s'enclenche pas au démarrage suivant.

ATTENTION Ne pas appliquer de décalcomanies sur les filaments électriques dans la partie intérieure de la lunette chauffante afin d'éviter de l'endommager et d'en compromettre le fonctionnement.

Extinction du système (OFF) E

Le système de climatisation se désactive en appuyant sur le bouton **E**. Si le système est éteint, les conditions du système de climatisation sont les suivantes:

- les affichages des températures sélectionnées sont éteints;
- le recyclage d'air est activé, en isolant ainsi l'habitacle de l'extérieur;

le compresseur du climatiseur est désactivé;

le ventilateur est éteint.

Même si le système est éteint, la lunette chauffante peut être activée ou désactivée manuellement.

ATTENTION La centrale du système de climatisation mémorise les températures sélectionnées avant l'extinction et les rétablit quand on appuie sur n'importe quelle touche du système (sauf la lunette chauffante); si la fonction de la touche appuyée n'était pas active avant l'extinction, elle aussi sera activée; si, par contre, elle était active, elle sera gardée.

Si l'on désire rallumer le système de climatisation en condition de complet automatisme, appuyer sur le bouton **AUTO**.

RECHAUFFEUR SUPPLEMENTAIRE (lorsqu'il est prévu)

Ce dispositif permet un chauffage plus rapide de l'habitacle dans des conditions climatiques froides.

L'extinction du réchauffeur se produit automatiquement quand on atteint les conditions de confort.

Climatiseur Automatique bi-zone

Le réchauffeur supplémentaire s'active automatiquement après la rotation de la clé de contact sur **ON**.

Réchauffeur et Climatiseur manuel

Le réchauffeur supplémentaire est activé de façon automatique en tournant la bague **A** sur le dernier secteur rouge et en actionnant le ventilateur (manette **B**) au moins en première vitesse.

ATTENTION Le fonctionnement du réchauffeur se produit seulement si la température extérieure et la température du liquide de refroidissement du moteur sont basses.

ATTENTION l'allumage du réchauffeur est impossible si la tension de la batterie n'est pas suffisante.

FEUX EXTERIEURS

Le levier gauche **fig. 42** commande la plupart des feux extérieurs.

L'éclairage extérieur se produit uniquement avec la clé de contact tournée sur **MAR**.

Quand on allume les feux extérieurs on a aussi l'allumage du tableau de bord et des commandes situées sur la planche de bord.

FEUX ETEINTS

Bague tournée en position **O**.

FEUX DE POSITION

Tourner la bague en position **☉**.

Sur le tableau de bord s'éclaire le témoin **☉**.

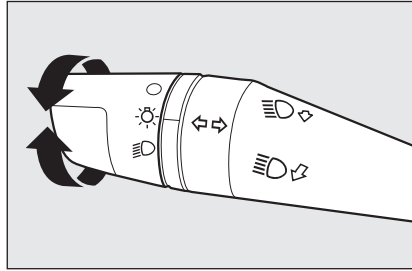

fig. 42

FEUX DE CROISEMENT

Tourner la bague en position **☉**.

Sur le tableau de bord s'éclaire le témoin **☉**.

FEUX DE ROUTE

La bague en position **☉** tirer le levier vers le volant (2^{ème} position instable).

Sur le tableau de bord s'éclaire le témoin **☉**.

Pour éteindre les feux de route tirer de nouveau le levier vers le volant (les feux de croisement s'allument de nouveau).

APPEL DE PHARES

Tirer le levier vers le volant (1^{ère} position instable) indépendamment de la position de la bague. Sur le tableau de bord s'éclaire le témoin **☉**.

PLANCHE DE
BORD ET
COMMANDES

SECURITE

CONDUITE

TEMOINS ET
SIGNALISATIONS

S'IL VOUS
ARRIVE

ENTRETIEN DE
LA VOITURE

CARACTERISTIQUES
TECHNIQUES

INDEX
ALPHABETIQUE

FEUX DE DIRECTION fig. 43

Placer le levier en position (stable):

- en haut (position **1**): activation indicateur de direction droit;
- en bas (position **2**): activation indicateur de direction gauche.

Sur le tableau de bord s'éclaire par intermittence le témoin  ou .

Les indicateurs de direction se désactivent automatiquement en ramenant la voiture en position de marche rectiligne.

En voulant signaler un changement de voie momentané, qui n'exige qu'une faible rotation du volant, on peut déplacer le levier vers le haut ou vers le bas sans atteindre le déclic (position instable). En le lâchant, le levier revient automatiquement au point de départ.

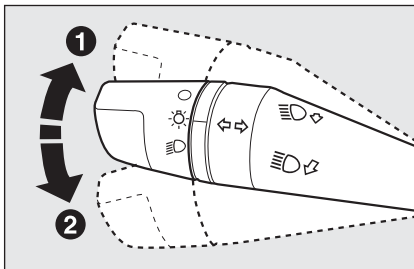

fig. 43

FOM0061m

DISPOSITIF "FOLLOW ME HOME"

Il a pour tâche de permettre, pendant la période de temps sélectionnée, d'éclairer l'espace devant la voiture.

Activation

La clé de contact en position **STOP** ou enlevée, tirer le levier vers le volant dans les 2 minutes depuis l'extinction du moteur.

A chaque actionnement du levier, l'allumage des feux est prolongé de 30 secondes, jusqu'à un maximum de 210 secondes; une fois cette période de temps écoulée, les feux s'éteignent automatiquement.

A chaque actionnement du levier correspond l'allumage du témoin  sur le tableau de bord, en même temps que le message visualisé sur l'affichage (voir chapitre "Témoins et signalisations") pendant le temps pendant lequel la fonction reste active. Le témoin s'allume au premier actionnement du levier et reste allumé jusqu'à la désactivation automatique de la fonction. Chaque actionnement du levier augmente uniquement le temps d'allumage des feux.

Désactivation

Maintenir le levier tiré vers le volant pendant plus de 2 secondes.

NETTOYAGE DES VITRES

Le levier droit **fig. 44** commande l'actionnement de l'essuie-glace/lave-vitre et de l'essuie-lunette/lave-lunette.

ESSUIE-GLACE/LAVE-VITRES

Le fonctionnement se produit uniquement lorsque la clé de contact est tournée sur **MAR**.

La bague du levier droit peut avoir quatre positions différentes:

- essuie-glace arrêté;
- fonctionnement à intermittence;
- fonctionnement continu lent;
- fonctionnement continu rapide.

En déplaçant le levier en position **A** (instable) le fonctionnement est limité au temps auquel on garde manuellement le levier dans cette position. Lors du relâchement, le levier revient dans sa position en arrêtant automatiquement l'essuie-glace.

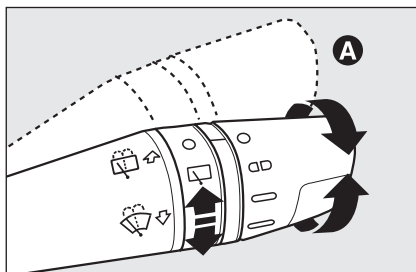

fig. 44

FOM0062m

Si la bague est en position □□, l'essuie-glace adapte automatiquement sa vitesse de fonctionnement à la vitesse de la voiture.

ATTENTION Effectuer le remplacement des balais selon ce qui est indiqué au chapitre "Entretien de la voiture".



Ne pas utiliser l'essuie-glace pour libérer le pare-brise de couches accumulées de neige ou verglas. Dans ces conditions, si l'essuie-glace est soumis à un effort excessif, le protège-moteur interviend et empêche le fonctionnement même pendant quelques secondes. Si successivement le fonctionnement n'est pas rétabli (même après un démarrage en utilisant la clé de la voiture), s'adresser au Réseau Après-vente Fiat.

Fonction “Lavage intelligent”

En tirant le levier vers le volant (position instable) on actionne le jet du liquide du lave-glace.

En gardant le levier tiré pendant plus d'une demie seconde, il est possible d'activer automatiquement par un seul mouvement le jet du lave-vitre et l'essuie-glace même.

Le fonctionnement de l'essuie-glace achève trois battements après le relâchement du levier.

Le cycle est terminé par un battement de l'essuie-glace 6 secondes après.

CAPTEUR DE PLUIE (lorsqu'il est prévu)

Le capteur de pluie est placé derrière le miroir rétroviseur intérieur, en contact avec le pare-brise et permet d'adapter automatiquement, pendant le fonctionnement intermittent, la fréquence des battements de l'essuie-glace à l'intensité de la pluie.

ATTENTION La vitre doit toujours être propre dans la zone du capteur.

Activation

Déplacer la bague du levier droit sur la position **CD fig. 44**.

L'activation du capteur est signalée par un “battement” d'acquisition de la commande.

Par le menu de set up on peut augmenter la sensibilité du capteur de pluie.

L'augmentation de la sensibilité du capteur de pluie est signalée par un “battement” d'acquisition et activation de la commande.

En actionnant le lave-vitre avec le capteur de pluie enclenché, le cycle de lavage normal est réalisé, à la fin duquel le capteur de pluie reprend son fonctionnement automatique normal.

Désactivation

Déplacer la bague du levier de la position **CD fig. 44** ou bien tourner la clé de contact sur **STOP**.

Au démarrage suivant (clé en position **MAR**), le capteur ne se réactive pas même si la bague est restée en position **CD fig. 44**. Pour activer le capteur, déplacer la bague en position **CD** sur n'importe quelle position et ensuite la ramener en position **CD**.

L'activation du capteur est signalée par un “battement” de l'essuie-glace, même si le pare-brise est sec.

Le capteur de pluie est en mesure de reconnaître et de s'adapter automatiquement à la présence des conditions suivantes:

- présence d'impureté sur la surface de contrôle (dépôts de sel, saleté, etc.);
- différence entre le jour et la nuit.

Des rayages d'eau peuvent provoquer des mouvements non voulus des balais.

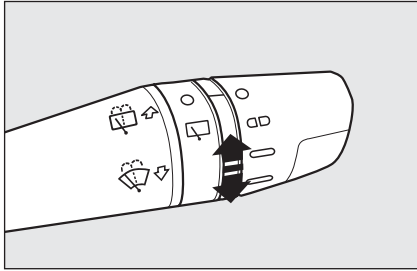



fig. 45

FOM0218m

ESSUIE-LUNETTE/LAVE-LUNETTE fig. 45

Le fonctionnement se produit uniquement lorsque la clé de contact est tournée sur **MAR**.

La fonction se termine lorsqu'on lâche le levier.

En tournant la bague du levier de la position **O** à la position  on actionne l'essuie-lunette selon ce qui suit:

- en modalité intermittente lorsque l'essuie-glace n'est pas en fonction;
- en modalité synchrone (ayant la moitié de la fréquence de l'essuie-glace) lorsque l'essuie-glace est en fonction;
- en modalité continue, la marche arrière engagée et la commande active.

Lorsque l'essuie-glace est en fonction et que la marche arrière est engagée, on obtient, même dans ce cas, l'activation de l'essuie-lunette en modalité continue.

En poussant le levier vers la planche (position instable) on actionne le jet du liquide du lave-lunette.

En gardant le levier poussé pendant plus d'une demie seconde, on active l'essuie-lunette.

Lorsqu'on lâche le levier, on active le lavage intelligent, comme pour l'essuie-glace.



Ne pas utiliser l'essuie-lunette pour libérer le pare-brise de couches accumulées de neige ou verglas. Dans ces conditions, si l'essuie-lunette est soumis à un effort excessif, le protège-moteur intervient et en empêche le fonctionnement même pendant quelques secondes. Si successivement le fonctionnement n'est pas rétabli même après un démarrage en utilisant la clé de la voiture, s'adresser au Réseau Après-vente Fiat.

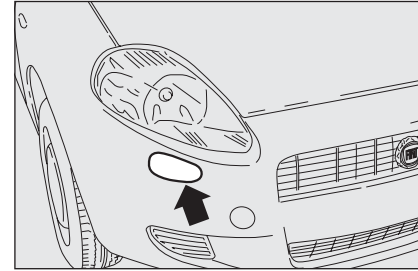

fig. 46

FOM0356m

LAVE-PHARES (lorsqu'ils sont prévus) fig. 46

Ils sont "retrants", c'est à dire placés à l'intérieur du pare-chocs avant de la voiture et se mettent en service lorsque, les feux de croisement allumés, on actionne le lave-vitres.

ATTENTION Contrôler régulièrement l'intégrité et la propreté des gicleurs.

CRUISE CONTROL (régulateur de vitesse constante) (lorsqu'il est prévu)

C'est un dispositif d'assistance à la conduite, à contrôle électronique, qui permet de conduire la voiture à une vitesse supérieure à 30 km/h sur les longs trajets droits et sur chaussée sèche, lorsque les variations de vitesse sont moindres (ex. parcours d'autoroute), à une vitesse désirée, sans enfoncer la pédale de l'accélérateur. L'utilisation du dispositif n'est toutefois pas nécessaire sur les routes suburbaines à grande circulation. Ne pas utiliser le dispositif en ville.

ENCLENCHEMENT DU DISPOSITIF

Tourner la bague **A-fig. 47** en position **ON**.

Le dispositif ne peut être enclenché en 1^{ère} vitesse ou en marche arrière, mais il est conseillé de l'enclencher avec des rapports égaux ou supérieurs à la 4^{ème}.

En affrontant les descentes avec le dispositif enclenché, la vitesse de la voiture peut augmenter légèrement par rapport à celle mémorisée.

Son enclenchement est mis en évidence par l'allumage du témoin  et par le message correspondant sur le tableau de bord (lorsqu'il est prévu).

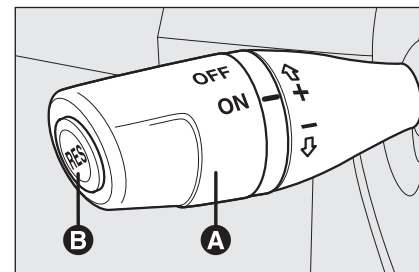

fig. 47

FOM0064m

MÉMORISATION DE LA VITESSE DE LA VOITURE

Procéder de cette manière:

- tourner la bague **A-fig. 47** sur **ON** et appuyer sur la pédale de l'accélérateur jusqu'à atteindre la vitesse souhaitée;
- déplacer le levier vers le haut (+) pendant au moins 1 seconde, puis le relâcher: la vitesse de la voiture est mémorisée et il est donc possible de lâcher la pédale de l'accélérateur.

En cas de nécessité (par exemple en cas de dépassement) il est possible d'accélérer en appuyant sur la pédale de l'accélérateur: en relâchant la pédale, la voiture retournera à la vitesse précédemment mémorisée.

RÉTABLISSEMENT DE LA VITESSE MÉMORISÉE

Si le dispositif a été désenclenché par exemple en appuyant sur la pédale du frein ou de l'embrayage, pour rétablir la vitesse mémorisée procéder comme suit:

- accélérer progressivement jusqu'à atteindre une vitesse proche à celle mémorisée;
- engager le rapport sélectionné lors de la mémorisation de la vitesse;
- appuyer sur le bouton **RES B-fig. 47**.

AUGMENTATION DE LA VITESSE MÉMORISÉE

Elle peut se produire en deux façons:

- en appuyant sur l'accélérateur et en mémorisant successivement la nouvelle vitesse rejointe;

ou

- en déplaçant le levier vers le haut (+).

A chaque actionnement du levier correspond une augmentation de la vitesse d'environ 1 km/h, alors qu'en tenant le levier vers le haut, la vitesse change de manière continue.

RÉDUCTION DE LA VITESSE MÉMORISÉE

Elle peut se produire en deux façons:

- en désactivant le dispositif et en mémorisant successivement la nouvelle vitesse;

ou

- en déplaçant le levier vers le bas (-) jusqu'à rejoindre la nouvelle vitesse qui restera automatiquement mémorisée.

A chaque actionnement du levier correspond une diminution de la vitesse d'environ 1 km/h, alors qu'en tenant le levier vers le bas, la vitesse change de manière continue.

DÉSACTIVATION DU DISPOSITIF

Le dispositif peut être désactivé par le conducteur d'une des façons suivantes:

- en tournant la bague **A** en position **OFF**;
- en éteignant le moteur;
- en appuyant sur la pédale du frein;
- en appuyant sur la pédale de l'embrayage;

- en appuyant sur la pédale de l'accélérateur; dans ce cas, le système n'est pas effectivement désactivé mais la demande d'accélération a la précedence sur le système; le cruise control reste quand même actif, sans avoir besoin d'appuyer sur le bouton **RES B-fig. 47** pour revenir aux conditions précédentes une fois l'accélération terminée.

Le dispositif est automatiquement désactivé dans un des cas suivants:

- en cas d'intervention des systèmes **ABS** ou **ESP**;
- avec la vitesse de la voiture au-dessous de la limite établie;
- en cas de panne au système.



ATTENTION

Pendant la marche le dispositif activé, ne jamais placer le levier du changement de vitesse au point mort.



ATTENTION

En cas de fonctionnement défectueux ou de panne du dispositif, tourner la bague A sur OFF et s'adresser au Réseau Après-vente Fiat.

PLAFONNIERS

PLAFONNIER AVANT AVEC TRANSPARENT BASCULANT

La lampe s'allume/s'éteint en appuyant sur le transparent basculant à droite ou à gauche comme illustré sur la **fig. 48**.

PLAFONNIER AVANT AVEC FEUX SPOT

L'interrupteur **A-fig. 49** allume/éteint les lampes du plafonnier.

Si l'interrupteur est **A-fig. 49** en position centrale, les lampes **C** et **D** s'allument/éteignent quand on ouvre/ferme les portes avant.

Si l'interrupteur **A-fig. 49** est appuyé à gauche, les lampes **C** et **D** restent toujours éteintes.

Si l'interrupteur **A-fig. 49** est appuyé à droite, les lampes **C** et **D** restent toujours allumées.

L'allumage/extinction des lampes est progressif.

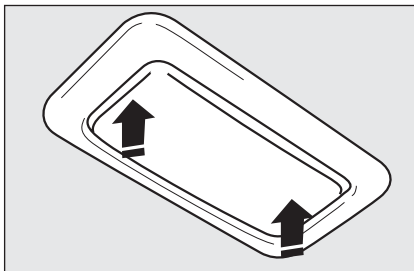

fig. 48

FOM0067m

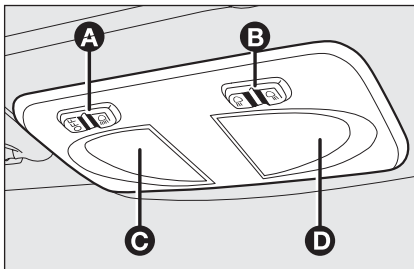

fig. 49

FOM0065m

L'interrupteur **B-fig. 49** a la fonction spot; si le plafonnier est éteint, il allume individuellement:

- la lampe **C** si appuyé à gauche;
- la lampe **D** si appuyé à droite.

ATTENTION Avant de descendre de la voiture, s'assurer que les deux interrupteurs sont en position centrale, en fermant les portes le lumières s'éteignent en évitant ainsi de décharger la batterie.

En tout cas, si l'on oublie l'interrupteur en position toujours allumée, le plafonnier s'éteint automatiquement après 15 minutes à partir de l'extinction du moteur.

Temporisation des lumières du plafonnier

Sur certaines versions, pour rendre plus aisée l'entrée/sortie de la voiture, en particulier pendant la nuit ou dans des lieux peu éclairés, 2 logiques de temporisation sont disponibles.

TEMPORISATION À L'ENTRÉE SUR LA VOITURE

Les lumières du plafonnier s'allument selon les modalités suivantes:

- pendant environ 10 secondes quand on déverrouille les portes avant;
- pendant environ 3 minutes quand on ouvre une des portes latérales;
- pendant environ 10 secondes quand on ferme les portes.

La temporisation s'interrompt en tournant la clé de contact sur **MAR**.

TEMPORISATION À LA SORTIE DE LA VOITURE

Après avoir enlevé la clé du dispositif de démarrage, les lumières du plafonnier s'allument selon les modalités suivantes:

- dans 2 minutes à partir de l'extinction du moteur pendant environ 10 secondes;
- quand on ouvre une des portes latérales pendant environ 3 minutes;
- quand on ferme une des portes pendant environ 10 secondes.

La temporisation se termine automatiquement quand on verrouille les portes.

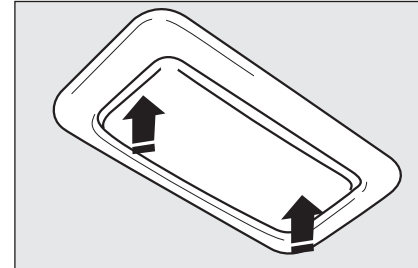

fig. 50

FOM0067m

PLAFONNIER ARRIERE AVEC TRANSPARENT BASCULANT (lorsqu'il est prévu)

La lampe s'allume/s'éteint en appuyant sur le transparent basculant à droite ou à gauche comme illustré sur la **fig. 50**.

PLANCHE DE BORD ET COMMANDES

SECURITE

CONDUITE

TEMONS ET SIGNALISATIONS

S'IL VOUS ARRIVE

ENTRETIEN DE LA VOITURE

CARACTERISTIQUES TECHNIQUES

INDEX ALPHABETIQUE

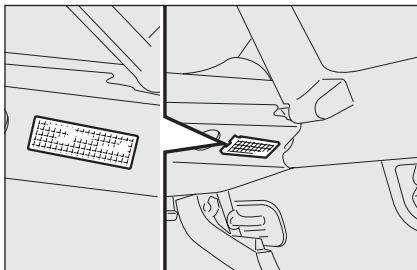

fig. 51

F0M0068m

PLAFONNIER DANS LE COFFRE A BAGAGES (lorsqu'il est prévu) fig. 51

Pour les versions où elle est prévue, la lampe s'allume automatiquement quand on ouvre le coffre à bagages et s'éteint quand on le ferme.

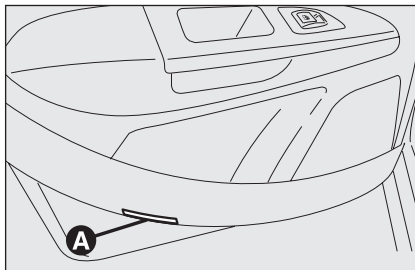

fig. 52

F0M0176m

PLAFONNIERS FEUX DE FLAQUE (lorsqu'ils sont prévus) fig. 52

Le plafonnier **A** placé dans les portes s'allume quand on ouvre la porte correspondante, quelle que soit la position de la clé de contact.

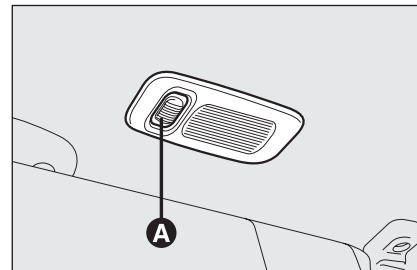

fig. 53

F0M0173m

PLAFONNIERS LUMIERE DE COURTOISIE (lorsqu'ils sont prévus) fig. 53

Sur certaines versions, derrière l'ailette pare-soleil côté passager est présent un plafonnier lumière de courtoisie. Pour allumer/éteindre le plafonnier, agir sur le bouton **A**-fig. 53.

COMMANDES

FEUX DE DETRESSE fig. 54

On les allume en appuyant sur l'interrupteur **A**, quelle que soit la position de la clé de contact.

Lorsque le dispositif est enclenché, l'interrupteur s'allume à intermittence et simultanément sur le tableau de bord s'allument les témoins ← ou →.

Pour éteindre, appuyer de nouveau sur l'interrupteur.

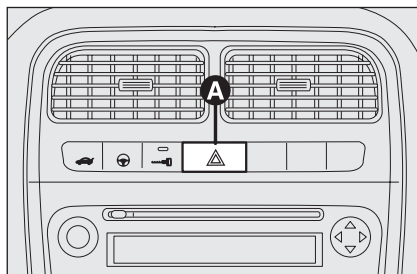

fig. 54

FOM0069m

L'utilisation des feux de détresse est réglementée par le code de la route du pays où l'on circule. Suivez-en les prescriptions.

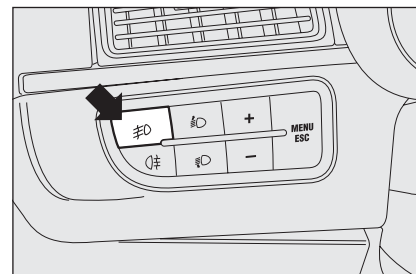

fig. 55

FOM0070m

FEUX ANTIBROUILLARD (si prévus) fig. 55

Ils s'allument, lorsque les feux de position sont allumés, en appuyant sur le bouton #D.

Sur le tableau de bord s'allume le témoin #D.

Ils s'éteignent en appuyant de nouveau sur le bouton.

L'utilisation des feux antibrouillard est réglementée par le code de la route du pays où l'on circule. Suivez-en les prescriptions.

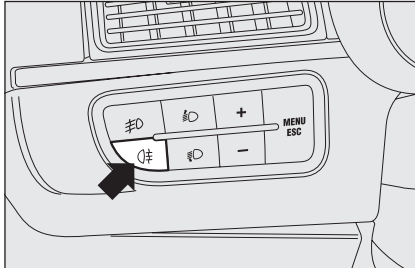



fig. 56

FOM0071m

FEU ANTIBROUILLARD ARRIERE fig. 56



Il s'allume, lorsque les feux de croisement ou les feux de position ou les feux antibrouillard (si prévus) sont allumés, en appuyant sur le bouton .

Sur le tableau de bord s'allume le témoin .

Il s'éteint en appuyant de nouveau sur le bouton ou en éteignant les feux de croisement et/ou antibrouillard (si prévus).

L'utilisation des feux antibrouillard arrière est réglementée par le code de la route du pays où l'on circule. Suivez-en les prescriptions.

FEUX DE PARCAGE

Ils s'allument uniquement avec la clé de contact en position **STOP** ou enlevée, en déplaçant la bague du levier gauche d'abord en position **O** et ensuite sur les positions  ou .

Sur le tableau de bord s'éclaire le témoin .

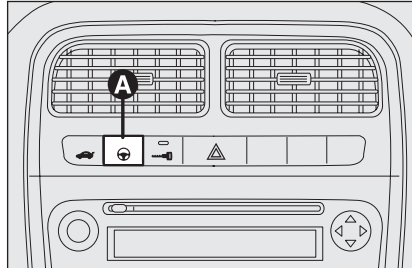

fig. 57

FOM0073m

DIRECTION ASSISTEE ELECTRIQUE DUALDRIVE fig. 57

Appuyer sur le bouton **A** pour l'activation de la fonction "CITY" (voir paragraphe "Direction assistée électrique Dualdrive" dans ce chapitre). Si la fonction est activée, sur le tableau de bord s'allume le témoin **CITY**. Appuyer de nouveau sur le bouton pour désactiver la fonction.

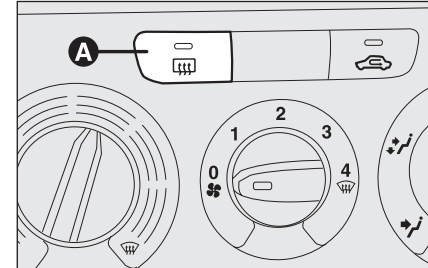

fig. 58

FOM0036m

LUNETTE CHAUFFANTE fig. 58

Elle s'enclenche en appuyant sur le bouton **A**. Si la lunette chauffante est activée, est présente une temporisation qui désactive automatiquement le dispositif après environ 20 minutes.

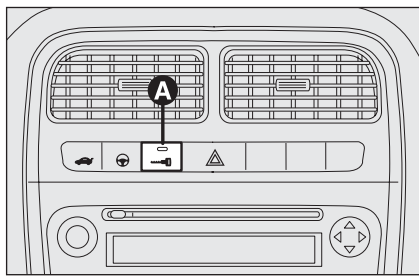

fig. 59

FOM0013m

VEROUILLAGE DES PORTES

fig. 59

Pour effectuer le verrouillage simultané des portes, appuyer sur le bouton **A**, placé sur la planche dans le meuble central, indépendamment de la position de la clé de contact.

INTERRUPTEUR DE BLOCAGE DU CARBURANT

La voiture est dotée d'un interrupteur de sécurité qui intervient en cas de choc en provoquant l'interruption de l'alimentation du carburant et par conséquent l'extinction du moteur.

On évite ainsi l'effusion de carburant à cause de la rupture des canalisations de la voiture.

ATTENTION Après le choc, se rappeler d'enlever la clé électronique du dispositif de démarrage pour éviter de décharger la batterie.

L'intervention de l'interrupteur, est signalée par le message "FPS on" visualisé par l'affichage digital.

Pour l'affichage multifonction, apparaît l'inscription "Int. inertiel intervenu voir manuel".



ATTENTION

Après le choc, si l'on perçoit une odeur de carburant ou si l'on remarque des fuites du système d'alimentation, ne pas réenclencher l'interrupteur, afin d'éviter des risques d'incendie.

Déverrouillage des portes en cas d'accident

En cas de choc avec activation de l'interrupteur de blocage du carburant, les portes se déverrouillent automatiquement pour permettre l'accès à l'habitacle de l'extérieur de la voiture et en même temps les lumières des plafonniers intérieurs s'allument. Il est quand même toujours possible d'ouvrir les portes de l'intérieur en agissant sur les leviers de commande prévus.

Si, après le choc, aucune perte de carburant n'est relevée et que la voiture est en mesure de démarrer, réactiver l'interrupteur de blocage automatique du carburant en suivant les instructions indiquées ci-après.



ATTENTION

Si le verrouillage centralisée des portes a été activé de l'intérieur de la voiture et que, à cause d'une collision, l'interrupteur de blocage du carburant n'a pu activer le déverrouillage automatique des portes, on ne pourra pas accéder à l'habitacle de l'extérieur de la voiture. L'ouverture des portes de l'extérieur dépend quand même des conditions des portes mêmes après le choc: si une porte est endommagée, il pourrait être impossible de l'ouvrir. Dans ce cas, essayer à ouvrir les autres portes de la voiture.

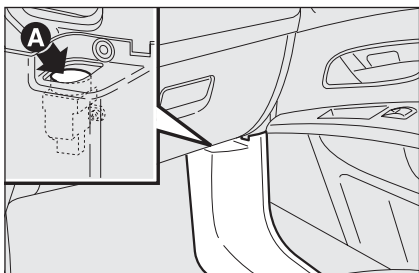

fig. 60

FOM0174m

Réactivation de l'interrupteur de blocage carburant



ATTENTION

Avant de réactiver l'interrupteur de blocage du carburant, vérifier soigneusement s'il y a des pertes de carburant.

Pour réactiver l'interrupteur de blocage carburant appuyer sur le bouton **A**-fig. 60.

EQUIPEMENTS INTERIEURS

BOITE A GANTS fig. 61-62

Pour ouvrir la boîte à gants, agir sur la poignée d'ouverture **A**-fig. 61.

A l'intérieur de la boîte se trouve un compartiment **A**-fig. 62 porte documents.

COMPARTIMENTS PORTE-OBJETS

Le compartiment **A**-fig. 63, obtenu dans la planche de bord, est placé à gauche du volant.

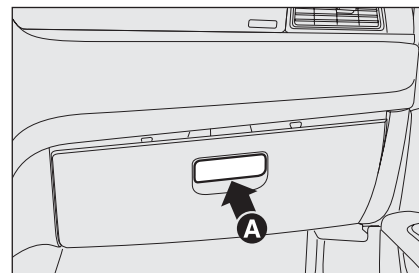

fig. 61

FOM0104m

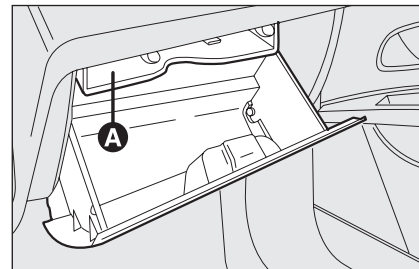

fig. 62

FOM0077m

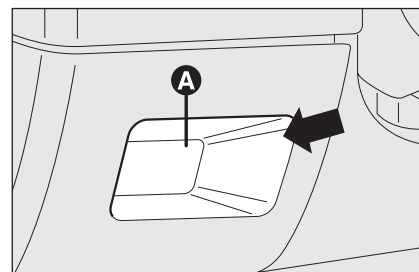

fig. 63

FOM0078m

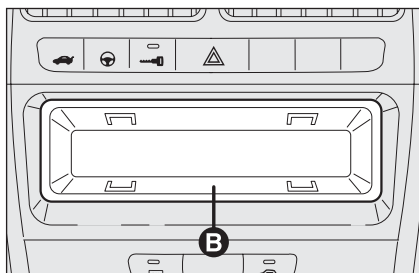

fig. 64

FOM0079m

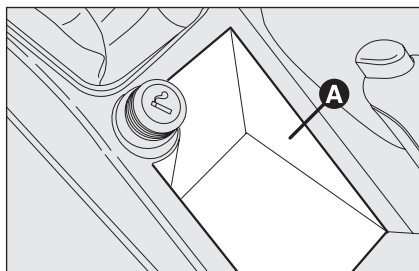

fig. 65

FOM0080m

Le compartiment **B**-fig. 64 est obtenu dans la planche de bord et se trouve dans une position centrale.

Le compartiment **B** est extractible pour l'installation éventuelle de l'autoradio.

COMPARTIMENT DU TUNNEL CENTRAL

Le compartiment **A**-fig. 65 est placé sur le tunnel central devant le frein à main.

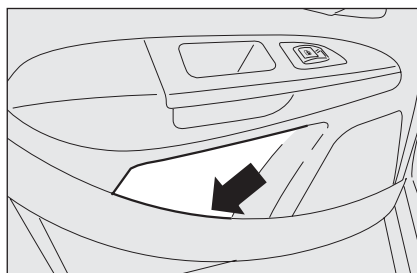

fig. 66

FOM0081m

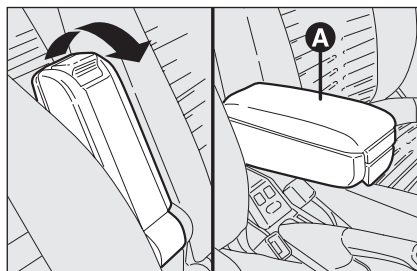

fig. 67

FOM0225m

POCHES PORTES fig. 66

Dans le revêtement de chaque porte, se trouvent les poches porte objets /porte documents.

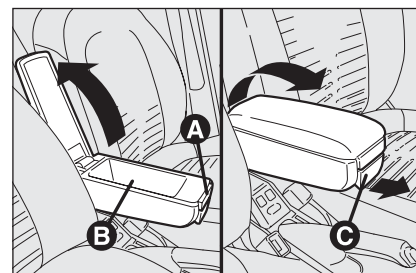

fig. 68

FOM0245m

ACCOUDOIR AVANT AVEC BOITE A GANTS (lorsqu'il est prévu)

Entre les sièges avant, sur certaines versions, est présent un accoudoir **A**-fig. 67.

Pour le déplacer dans la position d'utilisation habituelle, le pousser vers le bas comme illustré sur fig. 67.

En appuyant sur le bouton **A**-fig. 68 on peut lever la partie supérieure de l'accoudoir pour utiliser le compartiment **B**. En agissant sur le levier **C** on peut incliner vers le bas l'accoudoir par rapport à la position d'utilisation habituelle.

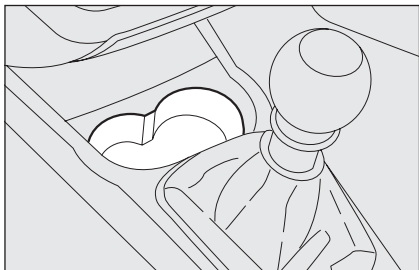

fig. 69

FOM0082m

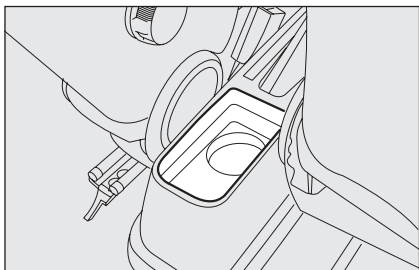

fig. 70

FOM0118m

PORTE VERRES - PORTE CANETTES fig. 69-70

Les empreintes porte verres - porte canettes sont situées sur le tunnel central (deux devant le frein à main et une derrière).

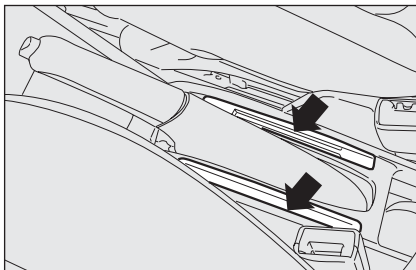

fig. 71

FOM0083m

PORTE FICHES - PORTE CD fig. 71

Sur le tunnel central se trouvent les fentes porte fiches téléphoniques, porte CD, cartes magnétiques ou tickets d'autoroute.

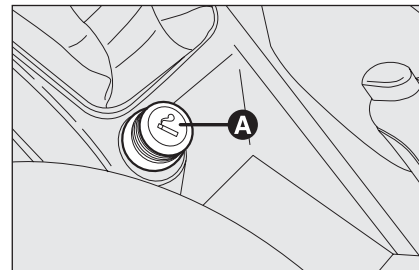

fig. 72

FOM0084m

ALLUME-CIGARES fig. 72

Il est placé sur le tunnel central devant le levier du frein à main.

Pour enclencher l'allume-cigares, appuyer sur le bouton **A** la clé de contact sur **MAR**.

Après environ 15 secondes, le bouton revient automatiquement sur la position initiale et l'allume-cigares est prêt à l'emploi.

ATTENTION Vérifier toujours le débranchement de l'allume-cigares.



ATTENTION

L'allume-cigares atteint des températures élevées. Manipuler avec précaution et éviter son utilisation de la part des enfants: danger d'incendie et/ou de brûlures.

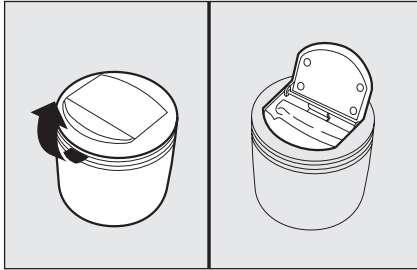

fig. 73

FOM0085m

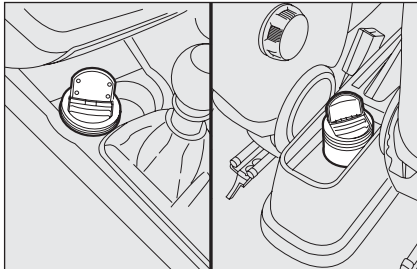

fig. 74

FOM0116m

CENDRIER fig. 73-74

Il est constitué d'un boîtier en plastique extractible, qui peut être placé dans les empreintes porte verres/porte canettes présentes sur le tunnel central.

ATTENTION Ne pas utiliser le cendrier comme corbeille à papier: il pourrait s'enflammer au contact des bouts de cigarettes.

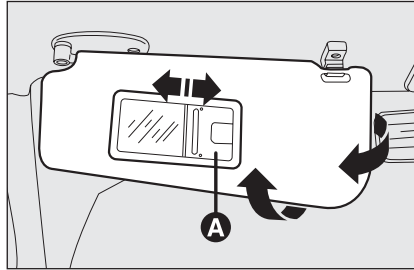

fig. 75

FOM0086m

AILETTES PARE-SOLEIL fig. 75

Elles se trouvent sur les côtés du miroir rétroviseur intérieur. Elles peuvent être orientées frontalement et latéralement.

Derrière les ailettes peut se trouver un miroir de courtoisie.

Peu utiliser le miroir (lorsqu'il est prévu), sur certaines versions, il faut ouvrir le volet coulissant **A**.

POCHE PORTE DOCUMENTS (lorsqu'elle est prévue)

Sur certaines versions est disponible une poche porte documents derrière le dossier du siège **fig. 76**.

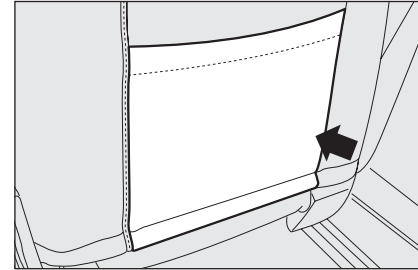

fig. 76

FOM0117m

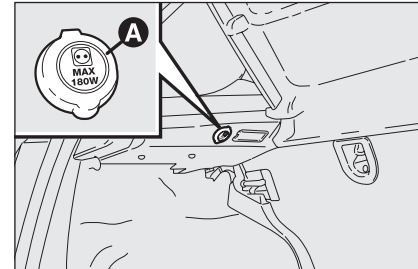

fig. 77

FOM0249m

PRISE DE COURANT (lorsqu'elle est prévue)

Elle est placée à l'intérieur du coffre à bagages sur le côté gauche du support en plastique de la plage arrière **fig. 77**.

Pour l'utiliser, ouvrir le bouchon **A**.

TOIT OUVRANT SKY-DOME (lorsqu'il est prévu)

Le toit ouvrant a une grande surface et il est formé de deux panneaux en verre dont l'un est fixe et l'autre peut bouger; ils sont pourvus de deux rideaux pare-soleil (avant et arrière) dont le mouvement est manuel. Les rideaux peuvent être utilisés dans les positions "tout fermé" et "tout ouvert" (ils n'ont aucune position fixe intermédiaire). Pour ouvrir les rideaux: saisir la poignée **A-fig. 79**, la dégager et l'accompagner en suivant le sens indiqué par les flèches jusqu'à la position "tout ouvert". Pour les fermer, suivre le procédé inverse. Le fonctionnement du toit ouvrant se produit uniquement si la clé de contact est en position **MAR**. Les commandes **A-B fig. 78** placées sur la planche dédiée près du plafonnier avant, activent les fonctions d'ouverture/fermeture du toit ouvrant.

Ouverture

Appuyer sur le bouton **B-fig. 78** et garder la pression, le panneau en verre avant se déplacera dans la position "spoiler"; appuyer de nouveau sur le bouton **B-fig. 78** et, en agissant sur la commande pendant plus d'une demie seconde, s'active le mouvement de la vitre du toit qui poursuit automatiquement jusqu'à l'arrêt; la vitre du toit peut être arrêtée dans une position intermédiaire en agissant de nouveau sur le bouton.

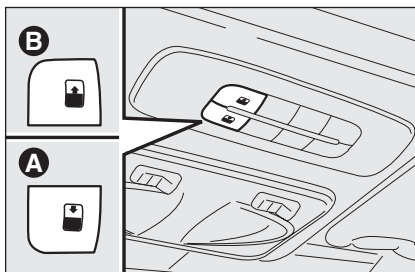

fig. 78

FOM0087m

Fermeture

A partir de la position de toit complètement ouvert, appuyer sur le bouton **A-fig. 78** et si l'on agit sur le bouton pendant plus d'une demie seconde, la vitre avant du toit se déplacera automatiquement dans la position "spoiler"; en agissant de nouveau sur le bouton, la vitre du toit s'arrête dans une position intermédiaire; appuyer de nouveau sur le bouton **A-fig. 78** et garder la pression jusqu'à la fermeture complète du panneau.



En présence d'une galerie de toit transversale il est conseillé d'utiliser le toit ouvrant seulement dans la position "spoiler".



Ne pas ouvrir le toit en cas de neige ou de glace: il peut s'endommager.

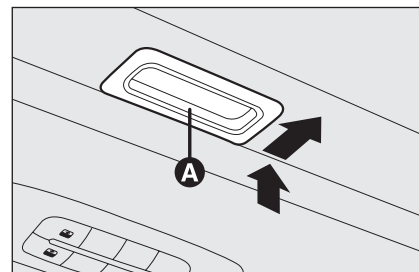

fig. 79

FOM0172m



ATTENTION

En descendant de la voiture, enlever toujours la clé de contact pour éviter que le toit ouvrant, actionné par inadvertance, ne constitue un danger pour ceux qui restent à bord: une utilisation impropre du toit ouvrant peut s'avérer dangereuse. Avant et pendant son actionnement, s'assurer toujours que les passagers ne soient pas exposés au risque de lésions provoquées tant directement par le toit en mouvement que par des effets personnels entraînés ou heurtés par le toit.

DISPOSITIF ANTI-ECRASEMENT

Le toit ouvrant est doté d'un système de sécurité anti-écrasement en mesure de reconnaître la présence éventuelle d'un obstacle pendant le mouvement en fermeture de la vitre; lors de cet événement, le système interrompt et inverse la course de la vitre.

PROCEDURE D'INITIALISATION

Après le débranchement éventuel de la batterie ou à l'interruption du fusible de protection, il faut procéder à initialiser de nouveau le fonctionnement du toit ouvrant.

Procéder de cette manière:

- appuyer sur le bouton **A-fig. 79** en position de fermeture;
- garder la pression sur le bouton afin que le toit, par déclics, se ferme complètement;
- attendre, après la fermeture complète du toit, l'arrêt du moteur électrique du toit.

En descendant de la voiture, enlever toujours la clé de contact afin d'éviter que le toit ouvrant, actionné par mégarde, ne constitue un danger pour ceux qui restent à bord: l'utilisation impropre du toit ouvrant peut être dangereuse. Avant et pendant son actionnement, s'assurer toujours que les passagers ne soient exposés au risque de lésions provoquées par le mouvement du toit ouvrant, ou par des objets personnels entraînés ou basculés par le toit même.

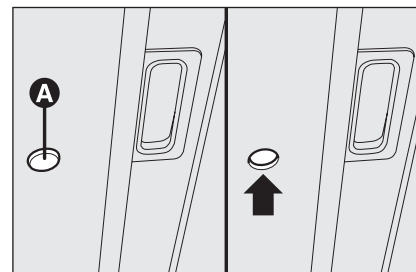

fig. 80

FOM0088m

MANOEUVRE DE SECOURS



En cas d'un fonctionnement manqué du dispositif de commande, le toit ouvrant peut être manœuvré manuellement, en procédant ainsi:

- enlever le bouchon de protection situé sur le revêtement intérieur, entre les deux rideaux pare-soleil;
- prendre la clé fournie en dotation située dans la boîte à outils présente dans le coffre à bagages;
- introduire dans le siège **A-fig. 80** la clé en dotation et tourner:
 - dans le sens des aiguilles pour ouvrir le toit;
 - dans le sens inverse des aiguilles pour fermer le toit.

PORTES

VERROUILLAGE/DÉVERROUILLAGE CENTRALISÉ DES PORTES

Verrouillage des portes de l'extérieur

Les portes fermées, appuyer sur le bouton  sur la télécommande **fig. 81** ou bien insérer et tourner la tige métallique dans la serrure de la porte côté conducteur dans le sens des aiguilles **fig. 82**. Le blocage des portes est signalé par un seul allumage du voyant sur le bouton **A-fig. 83**. Le verrouillage des portes n'est activé que si toutes les portes sont fermées. Si une ou plusieurs portes sont ouvertes à cause de la pression sur le bouton  sur la télécommande **fig. 81**, les indicateurs de direction et le voyant présent sur le bouton **A-fig. 83** clignotent rapidement pendant environ 3 secondes.

Si, par contre, une ou plusieurs portes sont ouvertes après la rotation de la tige métallique de la clé, seulement le voyant présent sur le bouton **A-fig. 83** clignote rapidement pendant environ 3 secondes. Si les portes sont fermées mais le coffre à bagages est ouvert, le verrouillage des portes est effectué: les indicateurs de direction (seulement pour le verrouillage effectué en appuyant sur le bouton  **fig. 81**) et le voyant présent sur le bouton **A-fig. 83** clignotent rapidement pendant environ 3 secondes.

Si la fonction est active, il est quand même possible de déverrouiller les autres portes, en appuyant sur le bouton **A-fig. 83** placé sur le meuble central.

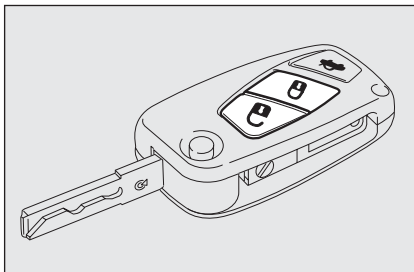

fig. 81

FOM0220m

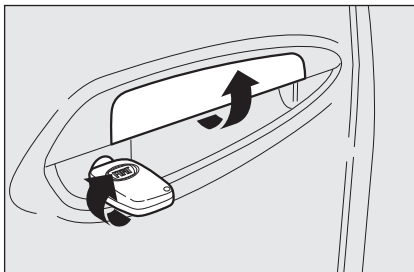



fig. 82

FOM0357m

En effectuant une double pression rapide sur le bouton  sur la télécommande **fig. 81** s'active le dispositif dead lock (voir le paragraphe "Dispositif dead lock").

Déverrouillage des portes de l'extérieur

Appuyer brièvement sur le bouton  **fig. 81** pour obtenir le déverrouillage des portes à distance, l'allumage temporisé des plafonniers intérieurs et une double signa-

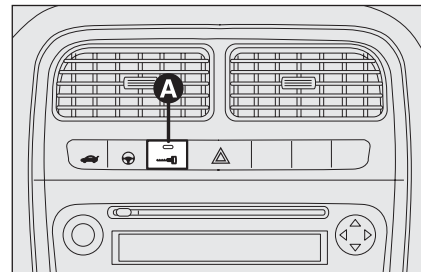

fig. 83

FOM0075m

lisation lumineuse des indicateurs de direction ou bien insérer et tourner la tige métallique dans la serrure de la porte côté conducteur dans le sens inverse des aiguilles comme illustré sur **fig. 82**.

Verrouillage/déverrouillage des portes de l'intérieur

Appuyer sur le bouton **A-fig. 83** pour verrouiller/déverrouiller toutes les portes. Le bouton est doté d'un voyant qui indique l'état (portes verrouillée ou déverrouillées) de la voiture. Quand les portes sont verrouillées, le voyant sur le bouton est allumé et une pression sur le bouton provoque le déverrouillage centralisé de toutes les portes et l'extinction du témoin. Quand les portes sont déverrouillées, le voyant est éteint et une pression sur le bouton provoque le verrouillage centralisé de toutes les portes. Le verrouillage des portes est activé seulement si toutes les portes sont correctement fermées.

Après un verrouillage des portes par:

- télécommande;
- loqueteau porte;

on ne pourra pas effectuer le déverrouillage par le bouton **A-fig. 83** placé entre les commandes sur la planche.

ATTENTION Si le verrouillage centralisé est activé, en tirant le levier intérieur d'ouverture d'une des portes avant, se produit la désactivation de la fermeture de la porte même. En tirant le levier intérieur d'ouverture d'une des portes arrière, se produit le déverrouillage de la seule porte.

En cas de manque d'alimentation électrique (fusible grillé, batterie débranchée etc.) il reste quand même possible d'actionner manuellement le verrouillage des portes.

Pendant la marche, après avoir dépassé la vitesse de 20 km/h, se produit le verrouillage centralisé automatique de toutes les portes si la fonction activable a été sélectionnée par le menu de set up (voir le paragraphe "Affichage multifonction" dans ce chapitre).

DISPOSITIF DEAD LOCK (lorsqu'il est prévu)

C'est un dispositif de sécurité qui empêche le fonctionnement de:

- poignées intérieures;
- bouton **A-fig. 83** de verrouillage/déverrouillage;

en empêchant ainsi l'ouverture des portes de l'intérieur de l'habitacle si on a effectué une tentative d'effraction (par exemple rupture d'une vitre).

Le dispositif dead lock représente donc la meilleure protection contre les tentatives d'effraction. Il est cependant recommandé de l'enclencher chaque fois que l'on quitte la voiture après l'avoir garée.



ATTENTION

En enclenchant le dispositif dead lock il est impossible d'ouvrir les portes de l'intérieur de la voiture; il faut donc s'assurer, avant de descendre, qu'il n'y ait personne à bord. Au cas où la batterie de la clé avec télécommande est déchargée, le dispositif peut être désactivé uniquement en agissant par l'intermédiaire de la tige métallique de la clé sur les deux loqueteaux des portes, comme décrit précédemment: dans ce cas le dispositif reste enclenché uniquement sur les portes arrière.

Enclenchement du dispositif

Le dispositif s'enclenche automatiquement sur toutes les portes en effectuant une double pression rapide sur le bouton  sur la clé de la télécommande **fig. 81**.

L'enclenchement du dispositif est signalé par 3 clignotements des indicateurs de direction et par le clignotement du voyant placé sur le bouton **A-fig. 83** entre les commandes sur la planche.

Le dispositif ne s'enclenche pas si une ou plusieurs portes ne sont pas correctement fermées: ceci empêche que quelqu'un puisse rentrer dans la voiture par la porte ouverte et, en la refermant, risquer de rester enfermé à l'intérieur de l'habitacle.

Désactivation du dispositif

Le dispositif se désactive automatiquement sur toutes les portes dans les cas suivants:

- en effectuant une rotation de la clé mécanique de contact en position d'ouverture dans la porte côté conducteur;
- en effectuant le déverrouillage de la porte côté conducteur depuis la télécommande;
- en tournant la clé de contact sur **MAR**.

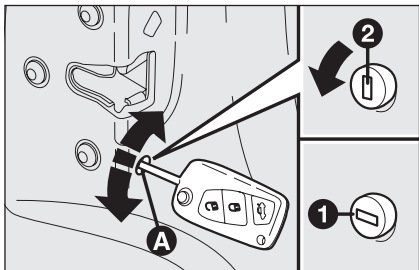

fig. 84

F0M0128m

DISPOSITIF DE SECURITE ENFANTS (versions à 5 portes) fig. 84

Il empêche l'ouverture des portes arrière de l'intérieur.

Le dispositif peut être activé uniquement lorsque les portes sont ouvertes.

- position **1** - dispositif activé (porte bloquée);
- position **2** - dispositif désactivé (porte pouvant être ouverte de l'intérieur).

Le dispositif **A-fig. 84** reste enclenché même en effectuant le déverrouillage électrique des portes.



ATTENTION

Utiliser toujours ce dispositif lorsqu'on transporte des enfants.



ATTENTION

Après avoir actionné le dispositif sur les deux portes arrière, en vérifier son enclenchement en agissant sur la poignée intérieure d'ouverture des portes.

DISPOSITIF DE SECOURS VERROUILLAGE PORTES ARRIERE (versions à 5 portes) fig. 85

Les portes arrière sont dotées d'un dispositif qui permet de verrouiller en l'absence de courant.

Dans ce cas, il faut:

- insérer la clé de contact dans le loqueteau **B**;
- tourner le dispositif de la position **2** à la position **1** et fermer le battant.

Si le dispositif est activé, pour ouvrir les portes arrière, agir sur les poignées intérieures de la voiture.

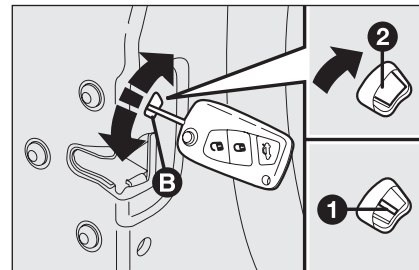

fig. 85

F0M0129m



ATTENTION

Ne pas actionner le dispositif sécurité enfants si le dispositif de secours verrouillage portes arrière a été déjà actionné. Si les deux dispositifs ont été actionnés: pour rouvrir la porte, il est nécessaire d'actionner la poignée intérieure pour désactiver le dispositif de secours verrouillage portes arrière et donc ouvrir la porte par la poignée extérieure.

LEVE-GLACES

ELECTRIQUES

Sur l'accoudoir intérieur de la porte côté conducteur se trouvent deux **fig. 87** ou (lorsqu'il est prévu) cinq **fig. 86** interrupteurs qui actionnent, la clé de contact sur **MAR**:

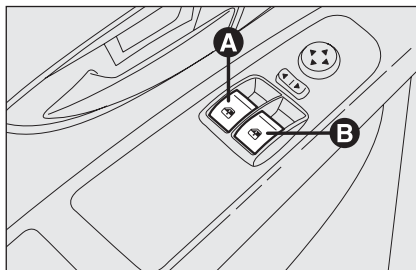
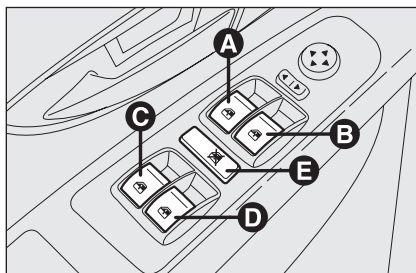

- A** ouverture/fermeture de la vitre avant gauche;
- B** ouverture/fermeture de la vitre avant droite;
- C** ouverture/fermeture de la vitre arrière gauche (si prévu);
- D** ouverture/fermeture de la vitre arrière droite (si prévu);
- E** inhibition commande interrupteurs placés sur les portes arrière (si prévu).

Actionnement continu automatique (si prévu)

Les versions dotées de 2 lève-glaces électriques (seulement avant) sont pourvues d'un automatisme en montée et en descente de la vitre avant côté conducteur.

Les versions dotées de 4 lève-glaces électriques (avant et arrière) sont pourvues de l'automatisme en montée et en descente sur toutes les vitres.

L'actionnement continu automatique de la vitre s'active en appuyant sur un des interrupteurs de commande pendant plus d'une demie seconde. La vitre s'arrête quand elle atteint l'arrêt ou bien en appuyant de nouveau sur le bouton.

Les versions dotées de 4 lève-glaces électriques (avant et arrière) sont pourvues d'un système de sécurité en mesure de reconnaître la présence éventuelle d'un obstacle pendant le mouvement de fermeture de la vitre; si cet évènement se vérifie, le système interrompt la course de la vitre et, selon la position de la vitre, en inverse le mouvement.

ATTENTION Au cas où la fonction anti-écrasement serait activée pendant 5 fois dans l'espace d'1 minute, le système rentre automatiquement en modalité "recovery" (autoprotection). Cette condition est mise en évidence par la remontée de la vitre par déclics.

Dans ce cas, effectuer la procédure de rétablissement du système en procédant ainsi:



- effectuer l'ouverture des vitres; ou
- tourner la clé de contact sur **STOP** et ensuite sur **MAR**.

Si aucune anomalie n'est présente, la vitre reprend automatiquement son fonctionnement habituel.

ATTENTION La clé de contact sur **STOP** ou enlevée, les lève-vitres restent actifs pendant environ 2 minutes et se désactivent immédiatement quand on ouvre une des portes.

**ATTENTION**

Le système est conforme à la norme 2000/4/CE réservée à la protection des passagers qui se penchent à l'intérieur de la voiture.

Attention Sur certaines versions, en appuyant sur le bouton  de la clé avec télécommande pendant plus de 2 secondes, se produit l'ouverture des vitres; en appuyant sur le bouton  de la clé avec télécommande pendant plus de 2 secondes, se produit la fermeture des vitres.

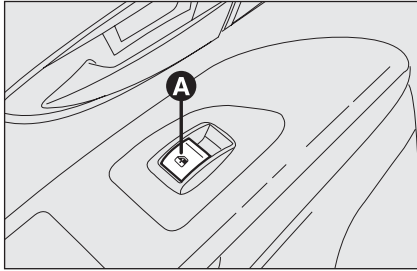

fig. 88

FOM0251m

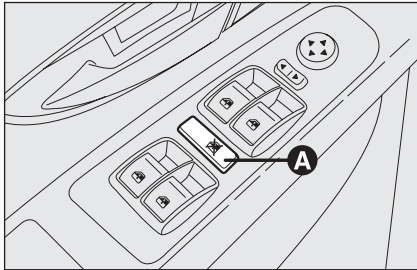

fig. 89

FOM0252m

Porte côté passager avant et arrière (si prévu)

Sur l'accoudoir intérieur de la porte avant côté passager et des portes arrière sont présents des interrupteurs **A-fig. 88** dédiés pour la commande de la vitre correspondante.

En appuyant sur le bouton **A-fig. 89** se produit l'inhibition de la commande interrupteurs situés sur les portes arrière (si prévu).



ATTENTION

L'utilisation impropre des lève-vitres électriques peut être dangereuse. Avant et pendant leur actionnement, s'assurer toujours que les passagers ne soient exposés au risque de lésions provoquées directement par les vitres en mouvement et par les objets personnels traînés ou heurtés par les vitres mêmes. En descendant de la voiture, enlever toujours la clé du dispositif de démarrage afin d'éviter que les lève-vitres électriques, actionnés par mégarde, ne constitue un danger pour ceux qui restent à bord.

Initialisation système lève-vitres

Après un débranchement éventuel de la batterie ou l'interruption du fusible de protection, il est nécessaire d'initialiser de nouveau le fonctionnement du système.

Procédure d'initialisation:

- déplacer la vitre à initialiser en position de fin de course supérieure en fonctionnement manuel;
- après avoir atteint la fin de course supérieure, continuer à actionner la commande de montée pendant au moins 1 seconde.

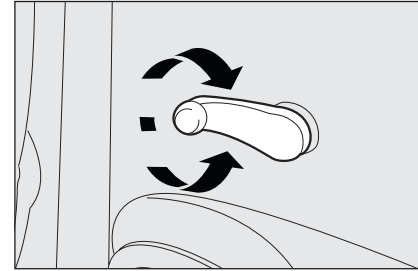

fig. 90

FOM0091m

MANUELS ARRIERE (versions à 5 portes) (lorsqu'ils sont prévus) fig. 90

Pour ouvrir et fermer la vitre, agir sur la manivelle d'actionnement correspondante.

COFFRE A BAGAGES



Ajouter des objets sur la plage arrière ou sur le hayon du coffre à bagages (haut-parleurs, spoiler, etc.), exclu ce qui est prévu par le constructeur, peut compromettre le fonctionnement correct des amortisseurs latéraux à gaz du hayon même.



ATTENTION

Lors de l'utilisation du coffre à bagages, ne jamais dépasser les charges maxi autorisées (voir chapitre "Caractéristiques techniques"). S'assurer aussi que les objets contenus dans le coffre à bagages soient bien rangés, afin d'éviter qu'un freinage brusque puisse les projeter en avant et provoquer des blessures aux passagers.



ATTENTION

Ne pas voyager avec des objets posés sur la plage arrière: ils pourraient provoquer des lésions aux passagers en cas d'accident ou lors d'un freinage brusque.

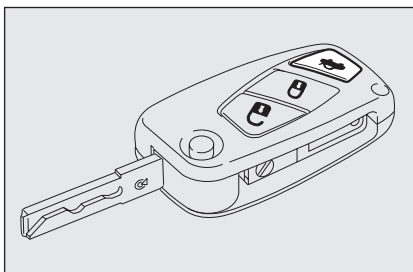

fig. 91

FOM0092m

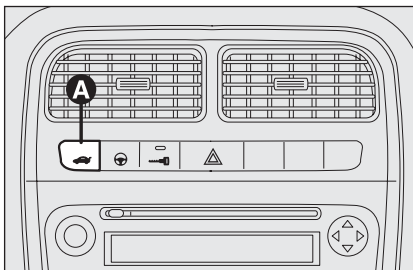



fig. 92

FOM0093m

OUVERTURE DU HAYON

Le hayon du coffre à bagages peut être ouvert à tout instant de l'intérieur de la voiture en agissant sur le bouton **A**-fig. 92.

Le hayon du coffre à bagages peut être ouvert de l'extérieur de la voiture en appuyant sur le bouton  de la télécommande fig. 91.

L'ouverture du hayon du coffre à bagages est accompagnée d'un double signal lumineux des indicateurs de direction.

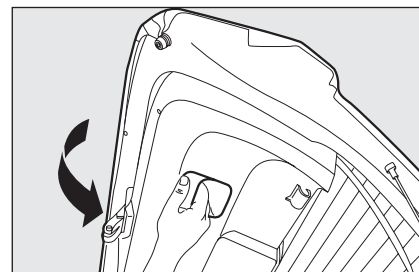

fig. 93

FOM0094m

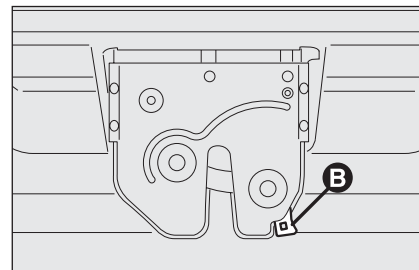

fig. 94

FOM0095m

FERMETURE DU HAYON ARRIERE

Baisser le hayon en appuyant jusqu'à perception du déclic de blocage fig. 93.

OUVERTURE D'URGENCE DU HAYON fig. 94

Pour ouvrir de l'intérieur le hayon du coffre à bagages, au cas où la batterie de la voiture est à plat ou bien après une anomalie de la serrure électrique du hayon même, procéder ainsi

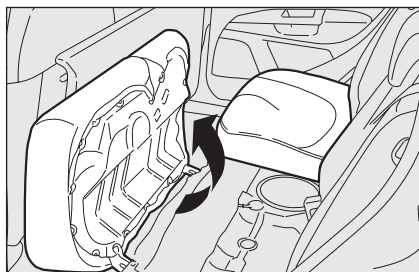

fig. 95

FOM0096m

- renverser complètement les sièges arrière (voir le paragraphe “Agrandissement du coffre à bagages” dans ce chapitre);
- en agissant à l’intérieur du coffre à bagages, appuyer sur le levier **B**.

AGRANDISSEMENT DU COFFRE A BAGAGES

Agrandissement partiel (lorsqu’il est prévu) (1/3 ou 2/3) fig. 97

Le siège arrière dédoublé permet l’agrandissement partiel (1/3 ou 2/3) ou total du coffre à bagages.

Procéder de cette manière:

- baisser complètement les appuis-tête du siège arrière;
- vérifier que la sangle des ceintures de sécurité est complètement étendue sans aucun entortillement;

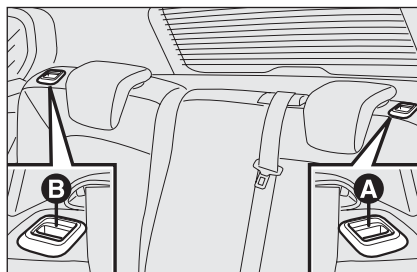

fig. 96

FOM0097m

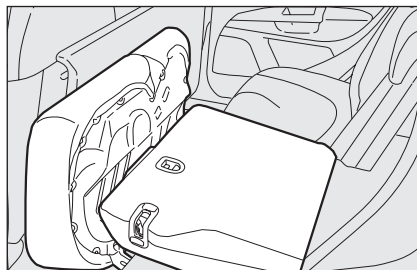

fig. 97

FOM0137m

- renverser les coussins en avant dans le sens indiqué par la flèche **fig. 95**;
- agir sur les poignées **A** ou **B-fig. 96** pour déverrouiller respectivement la partie gauche ou droite du dossier et accompagner le dossier sur le coussin.

L’agrandissement du côté droit du coffre à bagages permet de transporter deux passagers sur la partie gauche du siège arrière. L’agrandissement du côté gauche du coffre à bagages permet de transporter un passager sur la partie droite du siège arrière.

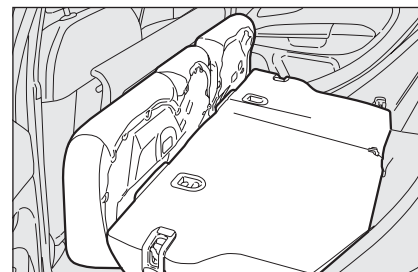

fig. 98

FOM0098m

Agrandissement total fig. 98

En baissant tout le siège arrière on dispose du volume de charge maximum.

Procéder comme suit:

- baisser complètement les appuis-tête du siège arrière;
- vérifier que la sangle des ceintures de sécurité est complètement étendue sans aucun entortillement;
- renverser les coussins en avant dans le sens indiqué par la flèche **fig. 95**;
- soulever les poignées **A** et **B-fig. 96** pour débloquer les dossiers et les accompagner sur le coussins.

ATTENTION Si, après le renversement complet du siège arrière, il est nécessaire d’enlever la plage arrière et de la placer comme indiqué sur la **fig. 100**.

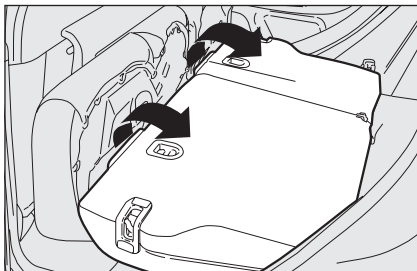

fig. 99

FOM0221m

Repositionnement du siège arrière fig. 99

Soulever les dossiers en les poussant en arrière jusqu'à perception du dé clic de blocage des deux mécanismes d'attelage.

Placer les boucles des ceintures de sécurité vers le haut et aligner le coussin en position d'utilisation normale.

ATTENTION L'attelage correct du dossier est garanti par la disparition de la "bande rouge" présente à côté des leviers de renversement du dossier. Cette "bande rouge" indique en effet le non attelage du dossier. En ramenant le dossier en position d'utilisation, s'assurer que l'attelage a eu lieu jusqu'à perception du dé clic de blocage.

S'assurer que le dossier est correctement accroché sur les deux côtés pour éviter que, en cas de freinage brusque, le dossier puisse se projeter vers l'avant en blessant les passagers.

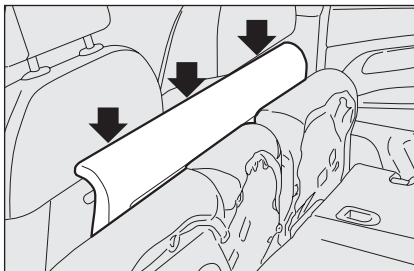

fig. 100

FOM0099m

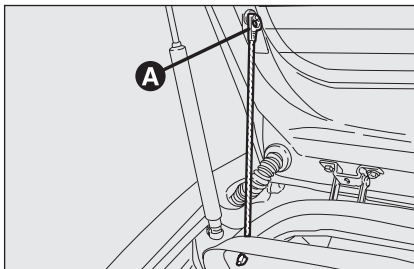

fig. 101

FOM0101m

ENLEVEMENT DE LA PLAGE ARRIERE

Si l'on veut enlever la plage arrière pour agrandir le coffre à bagages: dégager les extrémités supérieures **A**-fig. 101 des deux tirants en défilant les boucles des pivots, décrocher et tourner la plage arrière dans son siège et dégager les deux pivots fig. 102 des sièges latéraux.

Une fois enlevée, la plage arrière peut être placée transversalement entre les dossiers des sièges avant et le coussin du siège arrière renversé fig. 100.

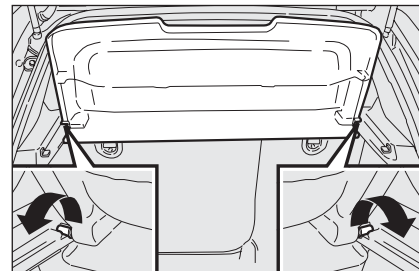

fig. 102

FOM0222m

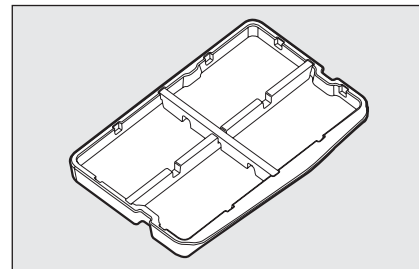

fig. 104

FOM0175m

CARGO BOX (lorsqu'il est prévu)

Il est constitué d'un préformé prévu à cet effet fig. 103, placé dans le coffre à bagages et utilisable pour y ranger d'objets; il permet d'obtenir un niveau uniforme du plan de charge.

ATTENTION Pour placer des charges sur le plan de couverture du Cargo box il faut garder la branche longue en position centrale. La charge maxi admise est 50 kg.

CAPOT MOTEUR

OUVERTURE

Procéder de cette manière:

- tirer le levier **fig. 105** dans le sens indiqué par la flèche;
- tirer le levier **A-fig. 106** comme indiqué sur la figure;
- soulever le capot et en même temps dégager la béquille de maintien **D-fig. 107** de son dispositif de blocage, puis engager l'extrémité **C-fig. 108** de la béquille dans l'emplacement **E** du capot.

ATTENTION Avant de soulever le capot, s'assurer que les bras des essuie-glaces ne soient pas soulevés du pare-brise.

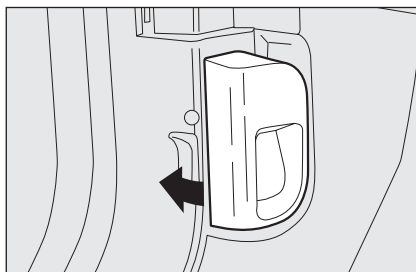

fig. 104

FOM0135m

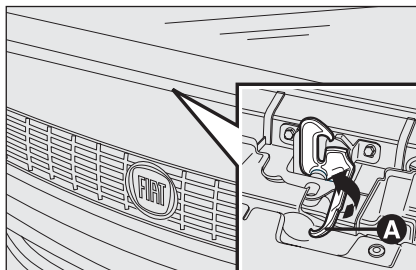

fig. 105

FOM0358m

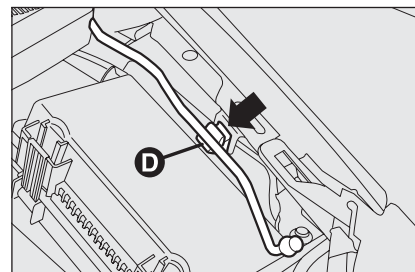

fig. 106

FOM0134m

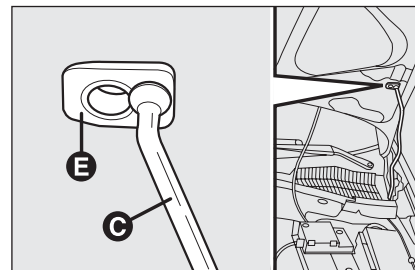

fig. 107

FOM0133m

FERMETURE

Procéder de cette manière:

- tenir le capot soulevé d'une main et de l'autre enlever la béquille **C-fig. 108** du logement **E** et la remettre dans son dispositif de blocage **D-fig. 107**;

- baisser le capot à 20 cm environ du compartiment moteur, puis le laisser tomber et vérifier, en essayant de le soulever, qu'il soit complètement fermé et non seulement accroché dans la position de sécurité. Dans ce cas, n'exercer aucune pression sur le capot, mais le soulever de nouveau et répéter la manœuvre.

ATTENTION Vérifier toujours la fermeture correcte du capot, afin d'éviter qu'il ne s'ouvre pendant la marche.



ATTENTION

Pour des raisons de sécurité, le capot doit toujours être bien fermé pendant la marche. Par conséquent, vérifiez toujours la fermeture correcte du capot en s'assurant que le blocage est inséré. Si, pendant la marche, on s'aperçoit que le blocage n'est pas parfaitement inséré, s'arrêter immédiatement et fermer le capot de façon correcte.



ATTENTION

Le positionnement imparfait de la béquille de maintien pourrait provoquer la chute violente du capot.



ATTENTION

N'effectuer ces opérations que lorsque la voiture est arrêtée.

PORTE-BAGAGES/ PORTE-SKIS

Versions 3 portes

Les accrochages avant de prédisposition sont placés dans les points **A**-fig. 109.

Les accrochages arrière de prédisposition sont placés dans les points **B** indiqués par la sérigraphie (▼) présente sur les vitres latérales arrière.

Versions 5 portes

Les accrochages avant de prédisposition sont placés dans les points **A**-fig. 109.

Les accrochages de prédisposition arrière sont placés dans les points **B** et sont indiqués par une entaille présente sur la partie supérieure du compartiment de la porte.



ATTENTION

Après avoir parcouru quelques kilomètres, contrôler de nouveau que les vis de fixation des attaches soient bien serrées.



Respecter scrupuleusement les lois en vigueur concernant les mesures maxi d'encombrement.

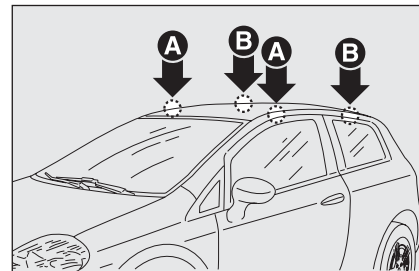

fig. 109

FOM0102m

ATTENTION Suivre scrupuleusement les instructions de montage contenues dans le kit. Le montage doit être effectué par un personnel qualifié.



ATTENTION

Partager uniformément la charge et tenir compte, pendant la conduite, que la sensibilité de la voiture au vent latéral a augmenté.



Ne jamais dépasser les charges maxi admises; voir chapitre "Caractéristiques techniques".

PHARES

ORIENTATION DU FAISCEAU LUMINEUX

Une bonne orientation des phares est importante pour le confort et la sécurité du conducteur et des autres usagers de la route. Afin de garantir les meilleures conditions de visibilité en voyageant avec les phares allumés, la voiture doit avoir une correcte assiette des phares. Pour le contrôle et le réglage éventuel, s'adresser au Réseau Après-vente Fiat.

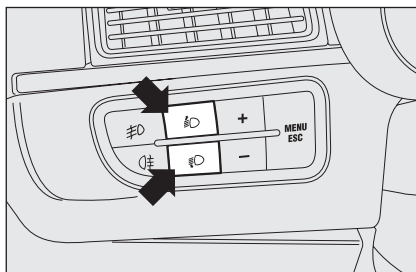

fig. 110

CORRECTEUR ASSIETTE DES PHARES

Il fonctionne avec la clé de contact sur **MAR** et les feux de croisement allumés. Lorsque la voiture est chargée, elle s'incline en arrière en provoquant une élévation du faisceau lumineux. Dans ce cas il est nécessaire d'effectuer à nouveau une orientation correcte.

Réglage de l'assiette des phares fig. 110

Pour le réglage, agir sur les boutons  et  placés sur la plaque commandes.

L'affichage du tableau de bord donne l'indication visuelle de la position pendant le réglage.

Position **0** - une ou deux personnes sur les sièges avant.

Position **1** - cinq personnes.

Position **2** - cinq personnes + charge dans le coffre à bagages.

Position **3** - conducteur + charge maximale admise toute rangée dans le coffre à bagages.

ATTENTION Contrôler l'orientation des faisceaux lumineux chaque fois que le poids de la charge transportée change.

ORIENTATION DES PHARES ANTIBROUILLARD AVANT (si prévu)

Pour le contrôle et le réglage éventuel s'adresser au Réseau Après-vente Fiat.

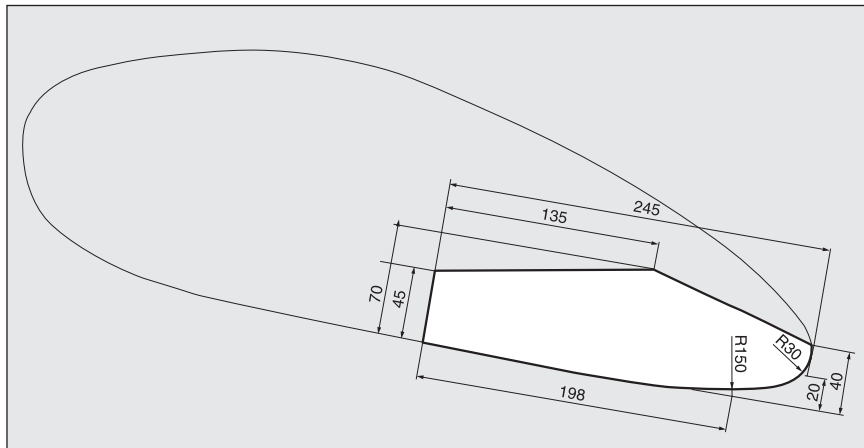

fig. 111

FOM0105m

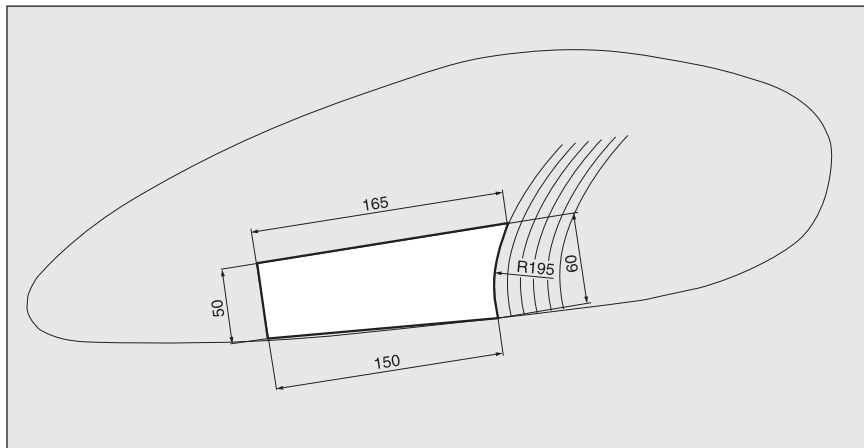

fig. 112

FOM0106m

REGLAGE DES PHARES A L'ETRANGER fig. 111-112

Les feux de croisement sont orientés pour la circulation dans le pays de première commercialisation. Dans les pays où la circulation est opposée, pour ne pas éblouir les véhicules qui marchent en sens contraire, il faut modifier l'orientation du faisceau lumineux en appliquant un film adhésif, spécialement conçu.

Ce film est prévu dans la Lineaccessori Fiat et on peut le repérer auprès du Réseau Après-vente Fiat.

L'exemple illustré concerne le passage de la conduite avec circulation à gauche à celle avec circulation à droite.

SYSTEME ABS

Si on n'a jamais utilisé précédemment des véhicules dotés d'ABS, il est conseillé d'en apprendre l'usage en effectuant quelques essais préliminaires sur un terrain glissant, naturellement dans des conditions de sécurité et dans le respect total du Code de la Route du pays où l'on circule et il est aussi conseillé de lire soigneusement les informations suivantes.

C'est un système, partie intégrante du système de freinage, qui empêche, quelle que soit la condition de la chaussée et l'intensité du freinage, le blocage des roues et par conséquent le patinage d'une ou de plusieurs roues, en garantissant ainsi le contrôle de la voiture même en cas de freinage d'urgence.

Le système EBD (Electronic Braking force Distribution) complète le système et permet de répartir le freinage entre les roues avant et arrière.

ATTENTION Pour avoir le maximum de l'efficacité du système de freinage il est nécessaire une période de stabilisation d'environ 500 km (la voiture nouvelle ou après avoir remplacé les plaquettes/disques): pendant cette période il est conseillé de ne pas effectuer des freinages trop brusques, répétés et prolongés.



ATTENTION

L'ABS exploite au mieux l'adhérence disponible, mais il ne peut pas l'augmenter; il faut donc être très prudent sur les chaussées glissantes, sans courir de risques inutiles.

INTERVENTION DU SYSTEME

L'intervention de l'ABS est signalée par une légère pulsation de la pédale du frein, accompagnée par un bruit: cela signifie qu'il est nécessaire d'adapter la vitesse au type de route où l'on roule.



ATTENTION

Si l'ABS intervient, cela signifie que l'on est en train d'atteindre la limite d'adhérence entre les pneus et la chaussée: il faut ralentir pour adapter la vitesse à l'adhérence disponible.

SIGNALISATIONS D'ANOMALIES

Avarie ABS

Elle est signalée par l'allumage du témoin (ABS) sur le tableau de bord, en même temps que le message visualisé par l'affichage multifonction (où prévu), (voir chapitre "Témoins et signalisations").

Dans ce cas le système de freinage garde son efficacité, mais sans les performances du système ABS. Conduire prudemment jusqu'au Réseau Après-vente Fiat le plus proche pour faire contrôler le système.

PLANCHE DE
BORD ET
COMMANDES

SECURITE

CONDUITE

TEMOINS ET
SIGNALISATIONS



S'IL VOUS
ARRIVE

ENTRETIEN DE
LA VOITURE

CARACTERISTIQUES
TECHNIQUES

INDEX
ALPHABETIQUE

Avarie EBD

Elle est signalée par l'allumage des témoins  et  sur le tableau de bord, en même temps que le message visualisé par l'affichage multifonction (où prévu), (voir chapitre "Témoins et signalisations").

Dans ce cas, lors de freinages violents, il peut se produire un blocage précoce des roues arrière et une possible embardée. Conduire prudemment jusqu'au Réseau Après-vente Fiat le plus proche pour faire contrôler le système.



ATTENTION

En cas d'allumage du seul témoin  sur le tableau de bord (en même temps que le message visualisé par l'affichage multifonction, si prévu), arrêter immédiatement la voiture et s'adresser au Réseau Après-vente Fiat le plus proche. La perte éventuelle du fluide du circuit hydraulique, compromet en effet le fonctionnement du système de freinage, soit celui de type traditionnel que celui ayant le système antiblocage des roues.

BRAKE ASSIST

(assistance pendant les freinages d'urgence intégré dans l'ESP) (lorsqu'il est prévu)

Le système, qui ne peut pas être exclu, reconnaît le freinage d'urgence (selon la vitesse d'actionnement de la pédale du frein) et garantit une augmentation de la pression hydraulique de freinage de support à celle du conducteur, en permettant des interventions plus rapides et puissantes du système de freinage.

Le Brake Assist est désactivé sur les voitures équipées du système ESP, en cas d'avarie au système même (signalée par l'allumage du témoin  en même temps que le message visualisé par l'affichage multifonction, si prévu).



ATTENTION

Quand l'ABS intervient, et que vous percevez les pulsations de la pédale de frein, ne diminuez pas la pression exercée, mais appuyez à fond sur la pédale sans crainte; vous pourrez ainsi vous arrêter dans l'espace le plus réduit possible, compte tenu des conditions de la chaussée.

SYSTEME ESP (Electronic Stability Program) (lorsqu'il est prévu)

C'est un système de contrôle de la stabilité de la voiture, aidant à maintenir le contrôle de la direction en cas de perte d'adhérence des pneus.

L'action du système ESP est particulièrement utile lorsque les conditions d'adhérence de la chaussée changent.

Avec les systèmes ESP, ASR et Hill Holder sont aussi présents (si prévus) les systèmes MSR (réglage du couple de freinage moteur pendant le changement de rapport à réduire) et HBA (augmentation automatique de la pression de freinage de panique).

INTERVENTION DU SYSTEME

Elle est signalée par le clignotement du témoin  sur le tableau de bord, pour informer le conducteur que la voiture est en conditions critiques de stabilité et adhérence.

ACTIVATION DU SYSTEME

Le système ESP s'active automatiquement lors du démarrage de la voiture et ne peut pas être désactivé.

SIGNALISATIONS D'ANOMALIES

En cas d'anomalie éventuelle, le système ESP se désactive automatiquement et sur le tableau de bord s'allume à lumière fixe le témoin (A), en même temps que le message visualisé par l'affichage multifonction (où prévu) (voir chapitre "Témoins et signalisations") et que l'allumage du voyant sur le bouton **ASR OFF**. Dans ce cas, s'adresser, dès que possible, au Réseau Après-vente Fiat.



ATTENTION

Les performances du système ESP ne doivent pas pousser le conducteur à prendre des risques inutiles et non justifiés. La conduite doit toujours être appropriée aux conditions de la chaussée, à la visibilité et à la circulation. La responsabilité pour la sécurité routière revient toujours et, en tout cas, au conducteur.

SYSTEME HILL HOLDER

C'est une partie intégrante du système ESP facilite le démarrage de côte.

Il s'active automatiquement lorsque les conditions suivantes se produisent:

- en montée: voiture arrêtée sur une route dont la pente est supérieure à 5%, moteur tournant, pédale embrayage et frein appuyées et boîte de vitesses au point mort ou vitesse engagée différente de la marche arrière.
- en descente: voiture arrêtée sur une route dont la pente est supérieure à 5%, moteur tournant, pédale embrayage et frein appuyées et marche arrière engagée.

En phase de démarrage, la centrale du système ESP maintient la pression de freinage sur les roues jusqu'à atteindre le couple moteur nécessaire au démarrage ou quand même pendant 2 secondes maximum, en permettant ainsi de déplacer aisément le pied droit de la pédale de frein sur l'accélérateur.

Après 2 secondes, sans que le démarrage ait eu lieu, le système se désactive automatiquement en diminuant graduellement la pression de freinage.

Pendant cette phase, on peut entendre un bruit typique de décrochage mécanique des freins, indiquant le mouvement imminent de la voiture.

Signalisations d'anomalies

Une anomalie éventuelle du système est signalée par l'allumage du témoin (B) sur le tableau de bord avec affichage digital et du témoin (A) sur le tableau de bord avec affichage multifonction (si prévu) (voir chapitre "Témoins et signalisations").

ATTENTION Le système Hill Holder n'est pas un frein de stationnement; par conséquent, il ne faut pas abandonner la voiture sans avoir serré le frein à main, coupé le moteur et engagé la première vitesse.



ATTENTION

Pour le fonctionnement correct des systèmes ESP et ASR les pneus doivent être de la même marque et du même type sur toutes les roues, en conditions parfaites et surtout du même type, de la marque et des dimensions prescrites.

SYSTEME ASR (Antislip Regulator)

C'est un système de contrôle de la traction de la voiture qui intervient automatiquement en cas de patinage d'une ou des deux roues motrices.

En fonction des conditions de patinage, sont activés deux systèmes différents de contrôle:

- si le patinage concerne les deux roues motrices, l'ASR intervient en réduisant la puissance transmise par le moteur;
- si le patinage concerne une seule des roues motrices, l'ASR intervient en freinant automatiquement la roue qui patine.

L'action du système ASR s'avère particulièrement utile dans les conditions suivantes:

- patinage lors d'un virage de la roue intérieure, par effet des variations dynamiques de la charge ou de l'accélération excessive;
- excessive puissance transmise aux roues, par rapport aussi aux conditions de la chaussée;
- accélération sur des chaussées glissantes, enneigées ou verglacées;
- perte d'adhérence sur la chaussée mouillée (aquaplaning).



ATTENTION

Pour le fonctionnement correct des systèmes ESP et ASR les pneus doivent être de la même marque et du même type sur toutes les roues, en conditions parfaites et surtout du même type, de la marque et des dimensions prescrites.

Système MSR (réglage du traînement moteur)

C'est un système, partie intégrante de l'ASR, qui intervient en cas de brusque changement de vitesse ou cours d'une escalade, en redonnant du couple au moteur, et ainsi afin d'éviter que les roues motrices traînent excessivement, surtout en condition de faible adhérence, elles pourraient faire perdre de la stabilité à la voiture.

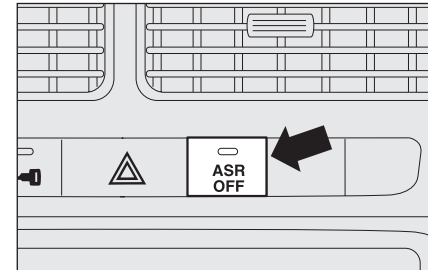

fig. 113

FOM0109m

Activation/désactivation du système fig. 113

L'ASR s'enclenche automatiquement à chaque démarrage du moteur.

Pendant la marche il est possible de désactiver et puis réactiver l'ASR en appuyant sur l'interrupteur **A** placé entre les commandes sur la planche de bord **fig. 113**.

La désactivation du système est mise en évidence par l'allumage du voyant situé sur le bouton et par la visualisation d'un message sur l'affichage multifonction, où prévu.

En désactivant l'ASR pendant la marche, au démarrage suivant, il sera réactivé automatiquement.

Sur des chaussées enneigées, avec les chaînes à neige montées, il peut être utile de désactiver l'ASR: dans ces conditions, en effet, le glissement des roues motrices en phase de démarrage permet d'obtenir une plus forte traction.



ATTENTION

Les performances du système ne doivent pas pousser le conducteur à prendre des risques inutiles et non justifiés. La conduite doit toujours être appropriée aux conditions de la chaussée, à la visibilité et à la circulation. La responsabilité pour la sécurité routière revient toujours et, en tout cas, au conducteur.

Pour le fonctionnement correct du système ASR les pneus doivent être de la même marque et du même type sur toutes les roues, en conditions parfaites et surtout du même type, de la marque et des dimensions prescrites.

SIGNALISATIONS D'ANOMALIES

En cas d'anomalie éventuelle, le système ASR se désactive automatiquement et sur le tableau de bord s'allume le témoin fixe  en même temps que la visualisation d'un message sur l'affichage multifonction, si prévu, (voir chapitre "Témoins et signalisations"). Dans ce cas, s'adresser, dès que possible, au Réseau Après-vente Fiat.

SYSTEME EOBD

Le système EOBD (European On Board Diagnosis) effectue une diagnose continue des composants de la voiture en corrélation aux émissions présentes sur la voiture.

Il signale aussi, par l'intermédiaire de l'allumage du témoin  sur le tableau de bord, en même temps que le message visualisé par l'affichage multifonction, si prévu, (voir chapitre "Témoins et signalisations"), la condition de détérioration des composants mêmes.



L'objectif du système est de:

- tenir sous contrôle l'efficacité du système;
- signaler l'augmentation des émissions due à un mauvais fonctionnement de la voiture;
- signaler la nécessité de remplacer les composants détériorés.

Le système dispose aussi d'un connecteur, interface ayant des instruments appropriés, permettant la lecture des codes d'erreur mémorisés par la centrale, avec une série de paramètres spécifiques de la diagnose et du fonctionnement du moteur. Ce contrôle peut être effectué aussi par les agents responsables du contrôle de la circulation.

ATTENTION Après avoir éliminé l'inconvénient, pour le contrôle complet du système le Réseau Après-vente Fiat doit effectuer le test au banc d'essai et, le cas échéant, des essais sur la route qui peuvent demander également un grand nombre de kilomètres.



Si, en tournant la clé de contact sur MAR, le témoin  ne s'allume pas ou bien si, pendant la marche, il s'allume à lumière fixe ou clignotante (en même temps que le message visualisé par l'affichage multifonction, si prévu), s'adresser au plus tôt au Réseau Après-vente Fiat. Le fonctionnement du témoin  peut être contrôlé par l'intermédiaire d'appareils appropriés par les agents de contrôle de la circulation. Suivre scrupuleusement les normes en vigueur du pays dans lequel on se trouve.

DIRECTION ASSISTEE ELECTRIQUE "DUALDRIVE"

La voiture est équipée d'un système de direction assistée à commande électrique, fonctionnant uniquement avec la clé de contact sur **MAR** et le moteur démarré, appelé "Dualdrive", qui permet de personnaliser l'effort au volant par rapport aux conditions de conduite.

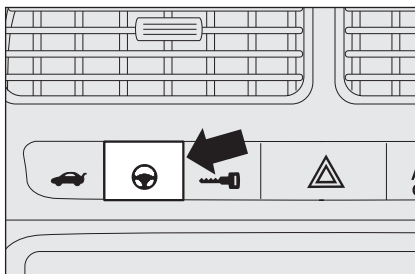

fig. 114

ACTIVATION/DESACTIVATION (fonction CITY)

Pour activer/désactiver la fonction appuyer sur le bouton placé entre les commandes sur la planche de bord.

L'enclenchement de la fonction est signalé par:

- l'inscription **CITY** sur le tableau de bord (pour les versions pourvues d'affichage multifonction);
- l'allumage de l'inscription **CITY** sur le bouton, après la pression sur le bouton même **fig. 114**.

Lorsque la fonction **CITY** est enclenchée, l'effort sur le volant résulte plus léger, en facilitant ainsi les manœuvres de stationnement: l'enclenchement de la fonction s'avère particulièrement utile pour la conduite dans les villes.

Pour la version Sport, si la fonction est enclenchée, on garantit aussi une conduite plus confortable grâce à une plus grande gradualité de la pédale d'accélérateur opportunément réglé pendant l'accélération/décélération.

SIGNALISATIONS D'ANOMALIES

Des anomalies éventuelles de la direction assistée électrique sont signalées par l'allumage du témoin  sur le tableau de bord, en même temps que le message visualisé par l'affichage multifonction (où prévu) (voir chapitre "Témoins et signalisations").

En cas d'avarie à la direction assistée électrique, la voiture continue de toute façon à être manœuvrable par la conduite mécanique.

ATTENTION Dans certaines circonstances, des facteurs indépendants de la direction assistée électrique pourraient provoquer l'allumage du témoin  sur le tableau de bord.

Dans ce cas arrêter immédiatement la voiture si elle est en marche, couper le moteur pendant environ 20 secondes puis redémarrer la voiture. Si le témoin  reste encore allumé avec le message visualisé sur l'affichage multifonction (où prévu), s'adresser au Réseau Après-vente Fiat.

ATTENTION Pendant les manœuvres de stationnement effectuées par un nombre élevé de braquages, peut se vérifier un durcissement de la direction; cela est normal, car il est dû à l'intervention du système de protection de surchauffe du moteur électrique de commande de conduite, donc il ne demande aucune intervention de réparation. Lors de l'utilisation suivante de la voiture, la direction assistée retourne à son fonctionnement normal.



ATTENTION

Il est absolument interdite toute intervention en après-vente, produisant des violations de la conduite ou de la colonne de la direction (ex. montage de dispositifs antivol), qui pourraient provoquer, en plus de la décadence des performances du système et de la garantie, de graves problèmes de sécurité, ainsi que la non conformité d'homologation de la voiture.



ATTENTION

Eteindre toujours le moteur et enlever la clé du démarreur en activant le verrouillage de la direction avant d'effectuer toute intervention d'entretien, en particulier quand les roues de la voiture sont soulevées du sol. Au cas où ceci ne serait pas possible (nécessité d'avoir la clé tournée sur MAR ou le moteur allumé), enlever le fusible principal de protection de la direction assistée électrique.

PLANCHE DE BORD ET COMMANDES

SÉCURITÉ

CONDUITE

TEMOINS ET SIGNALISATIONS

S'IL VOUS ARRIVE

ENTRETIEN DE LA VOITURE

CARACTÉRISTIQUES TECHNIQUES

INDEX ALPHABÉTIQUE

SYSTEME CONTROLE PRESSION PNEUS T.P.M.S. (lorsqu'il est prévu)

La voiture peut être équipée du système de contrôle de la pression des pneus T.P.M.S. (Tyre Pressure Monitoring System). Ce système est constitué d'un capteur transmetteur à radiofréquence monté sur chaque roue, sur la jante à l'intérieur du pneu, en mesure d'envoyer à la centrale de contrôle les informations concernant la pression de chaque pneu.



ATTENTION

Prêter le maximum d'attention lorsqu'on contrôle ou rétablit la pression des pneus. Une pression excessive compromet la tenue de route, augmente les sollicitations, des suspensions et des roues et favorise la consommation anormale des pneus.



ATTENTION

La pression des pneus doit être vérifiée lorsque les pneus sont à repos et froids; si, pour n'importe quelle raison, on contrôle la pression lorsque les pneus sont chauds, ne pas réduire la pression même si elle est supérieure à la valeur prévue, mais répéter le contrôle quand les pneus sont froids.



ATTENTION

La présence du système T.P.M.S. ne dispense pas le conducteur de la vérification régulière de la pression des pneus et de la roue de secours (voir le paragraphe "Roues" au chapitre "Entretien de la voiture").

AVERTISSEMENTS POUR L'UTILISATION DU SYSTEME T.P.M.S.

Les signalisations d'anomalie ne sont pas mémorisées et, par conséquent, ne sont pas visualisées lors d'une extinction et d'un démarrage suivant du moteur. Si les conditions anormales restent, la centrale enverra au tableau de bord les signalisations correspondantes seulement après une brève période pendant laquelle la voiture est en marche.

ATTENTION Des dérangements à radio fréquence particulièrement intenses peuvent inhiber le fonctionnement correct du système T.P.M.S. Cette condition est signalée au conducteur par la visualisation d'un message sur l'affichage. Cette signalisation disparaîtra automatiquement dès que le dérangement à radio fréquence cessera de perturber le système.



ATTENTION

Le système T.P.M.S. n'est pas en mesure de signaler des pertes inattendues de la pression des pneus (par exemple la crevaison d'un pneu). Dans ce cas, arrêter la voiture en freinant avec précaution et sans effectuer des virages brusques.



ATTENTION

L'opération de remplacement des pneus normaux avec ceux d'hiver et vice-versa, demande aussi une intervention de mise au point du système T.P.M.S. qui doit être effectuée uniquement auprès du Réseau Après-vente Fiat.



ATTENTION

Le système T.P.M.S. demande l'utilisation d'équipements spécifiques. Consulter le Réseau Après-vente Fiat pour connaître les accessoires compatibles avec le système (roues, enjoliveurs, etc.). L'emploi d'autres accessoires pourrait empêcher le fonctionnement normal du système.



ATTENTION

La pression des pneus peut varier en fonction de la température extérieure. Le système T.P.M.S. peut signaler temporairement une pression insuffisante. Dans ce cas, contrôler la pression des pneus à froid et, si nécessaire, rétablir les valeurs de gonflage.



ATTENTION

Si la voiture est pourvue du système T.P.M.S. quand un pneu est démonté, il est mieux de remplacer aussi le joint en caoutchouc de la vanne. S'adresser au Réseau Après-vente Fiat.



ATTENTION

Si la voiture est pourvue du système T.P.M.S. les opérations de montage et démontage des pneus et / ou jantes demandent des précautions particulières; pour éviter d'endommager ou de monter erronément les capteurs, le remplacement des pneus et / ou jantes doit être effectué uniquement par du personnel spécialisé. S'adresser au Réseau Après-vente Fiat.



ATTENTION

Des dérangements à radio fréquence particulièrement intenses peuvent inhiber le fonctionnement correct du système T.P.M.S. Cette condition est signalée au conducteur par la visualisation d'un message sur l'affichage multifonction (si prévu). Cette signalisation disparaîtra automatiquement dès que le dérangement à radio fréquence cessera de perturber le système.

Pour une utilisation correcte du système se référer au tableau suivant en cas de changement des roues/pneus:

Opération	Présence du capteur	Signalisation Avarie	Intervention Réseau Après-vente Fiat
–	–	OUI	S'adresser au Réseau Après-vente Fiat
Remplacement d'une roue par une roue de secours	NON	OUI	Réparer la roue endommagée
Remplacement des roues par pneus d'hiver	NON	OUI	S'adresser au Réseau Après-vente Fiat
Remplacement des roues par pneus d'hiver	OUI	NON	–
Remplacement des roue par d'autres de dimension différente (*)	OUI	NON	–
Inversion des roues (avant/arrière) (**)	OUI	NON	–

(*) Indiquées comme alternative sur la Notice d'Entretien trouvables dans la Lineaccessori Fiat.

(**) Non croisé (les pneus doivent rester sur le même côté).

CAPTEURS DE STATIONNEMENT (lorsqu'ils sont prévus)

Ils sont placés dans le pare-chocs arrière de la voiture **fig. 115** et ont la fonction de relever et prévenir le conducteur, par une signalisation sonore intermittente, sur la présence d'obstacles dans la partie arrière de la voiture.

ACTIVATION

Les capteurs s'activent automatiquement lors de l'engagement de la marche arrière.

A la diminution de la distance de l'obstacle placé derrière la voiture, correspond une augmentation de la fréquence du signal sonore.

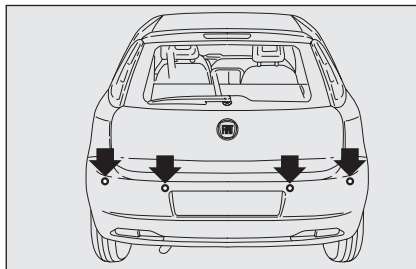

fig. 115

FOM0359m

SIGNALISATION SONORE

En engageant la marche arrière, automatiquement s'active un signal sonore intermittent.

Le signal sonore:

- augmente lorsque la distance entre la voiture et l'obstacle diminue;
- le signal devient continu lorsque la distance qui sépare la voiture de l'obstacle est inférieure à environ 30 cm alors qu'il s'interrompt immédiatement si la distance de l'obstacle augmente;
- reste constante si la distance entre la voiture et l'obstacle reste invariable, alors que, si cette situation se vérifie pour les capteurs latéraux, le signal est interrompu après environ 3 secondes pour éviter, par exemple, des signalisations en cas de manœuvres le long des murs.

Distances de localisation

Rayon d'action central 150 cm

Rayon d'action latéral 60 cm

Si les capteurs localisent plusieurs obstacles, on prend en considération seulement celui à une distance mineure.

SIGNALISATIONS D'ANOMALIES

Des anomalies éventuelles des capteurs de stationnement sont signalées, quand on engage la marche arrière, par l'allumage du témoin **P** sur le tableau de bord et par le message visualisé par l'affichage multifonction, où prévu (voir chapitre "Témoins et signalisations").

FONCTIONNEMENT AVEC REMORQUE

Le fonctionnement des capteurs est automatiquement désactivé dès l'introduction de la prise du câble électrique de la remorque dans la prise du crochet d'attelage de la voiture.

Les capteurs se réactivent automatiquement en dégageant la prise du câble de la remorque.

Dans les stations de lavage automatique qui utilisent des hydronettoyeurs à jets de vapeur ou à haute pression, nettoyer rapidement les capteurs en tenant le gicleur à plus de 10 cm de distance.



Pour le fonctionnement correct du système, il est indispensable que les capteurs soient toujours propres sans boue, saleté, neige ou verglas. Pendant le nettoyage des capteurs faire attention de ne pas les rayer ou les endommager; éviter d'utiliser des chiffons secs, rugueux ou durs. Laver les capteurs avec de l'eau propre, en ajoutant éventuellement du détergent pour voiture.



ATTENTION

La responsabilité pour la sécurité routière revient toujours et, en tout cas, au conducteur. En effectuant ces manœuvres, s'assurer toujours que dans l'espace de manœuvre il n'y ait personne (spécialement des enfants) ni d'animaux. Le capteur de stationnement représente une aide pour le conducteur, qui, cependant ne doit jamais réduire son attention pendant les manœuvres qui s'avèrent dangereuses même effectuées à une vitesse réduite.

INFORMATIONS GENERALES

- Pendant les manœuvres de stationnement faire toujours très attention aux obstacles qui pourraient se trouver sur ou sous le capteur.
- Les objets placés à une distance rapprochée dans la partie arrière de la voiture, dans certaines circonstances, ne sont pas localisés par le système et donc ils peuvent endommager la voiture ou être abîmés.
- Les signalisations envoyées par le capteur peuvent être altérées par l'endommagement des capteurs mêmes, par la saleté, la neige ou le verglas accumulés sur les capteurs ou par les systèmes à ultrasons (par ex. freins pneumatiques des camions ou marteaux pneumatiques) présents dans les alentours.

AUTORADIO (si prévu)

En ce qui concerne le fonctionnement des autoradios avec lecteur de Compact Disc/Compact Disc MP3 (si prévues) consulter le Supplément joint à cette Notice d'entretien.

SYSTEME DE PREDISPOSITION AUTORADIO (lorsqu'il est prévu)

Le système est constitué par:

- câbles d'alimentation autoradio
- câbles de connexion haut-parleurs avant et arrière
- câble d'alimentation antenne
- n. 2 tweeter placés dans les portes avant (puissance 30W maxi chacun);
- n. 2 mid-woofers placés dans les portes avant (diamètre 165 mm, puissance 40W maxi chacun);
- n. 2 full-range placés sur les portes arrière et sur les flancs arrière (diamètre 130 mm, puissance 40W maxi chacun);
- câble antenne radio.

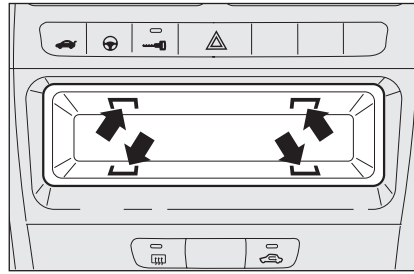

fig. 116

FOM0114m

Installation autoradio

L'autoradio doit être installé au lieu de la boîte à gants centrale, cette opération rend les câbles de la prédisposition trouvable.

Pour enlever la boîte à gants, appuyer sur les points indiqués sur la figure en correspondance des systèmes de retenue.



ATTENTION

Pour la connexion à la prédisposition présente sur la voiture, s'adresser au Réseau Après-vente Fiat pour éviter tout possible inconvénient qui puisse compromettre la sécurité de la voiture.

PLANCHE DE BORD ET COMMANDES

SECURITE

CONDUITE

TEMoins ET SIGNALISATIONS

S'IL VOUS ARRIVE

ENTRETIEN DE LA VOITURE

CARACTERISTIQUES TECHNIQUES

INDEX ALPHABETIQUE

SYSTEME MAINS LIBRES AVEC RECONNAISSANCE VOCALE ET TECHNOLOGIE Bluetooth® (si prévu)

En ce qui concerne le fonctionnement du Système mains libres avec reconnaissance vocale et technologie **Bluetooth®** (lorsqu'il est prévu) consulter le Supplément joint à cette Notice d'Entretien.

SYSTEME DE PREDISPOSITION RADIONAVIGATEUR (lorsqu'il est prévu)

Le système est constitué par:

- câbles d'alimentation radionavigateur
- câbles de connexion haut-parleurs avant et arrière
- câble d'alimentation antenne
- n. 2 tweeter placés dans les portes avant (puissance 30W maxi chacun);
- n. 2 mid-woofers placés dans les portes avant (diamètre 165 mm, puissance 40W maxi chacun);
- n. 2 full-range placés sur les portes arrière et sur les flancs arrière (diamètre 130 mm, puissance 40W maxi chacun);
- antenne radio;
- antenne navigateur (signal GPS);
- câble antenne radio;
- câble antenne navigateur (signal GPS).

Installation radionavigateur

Le radionavigateur doit être installé au lieu de la boîte à gants centrale, cette opération rend trouvable les câbles de la prédisposition.



ATTENTION

Pour la connexion à la prédisposition présente sur la voiture, s'adresser au Réseau Après-vente Fiat pour éviter tout possible inconvénient qui puisse compromettre la sécurité de la voiture.

ACCESSOIRES ACHETES PAR L'UTILISATEUR

Au cas où, après l'achat de la voiture, on désire installer à bord des accessoires électriques qui nécessitent d'une alimentation électrique permanente (alarme, antivol satellitaire, etc.) ou des accessoires qui pèsent en tout cas sur le bilan électrique, s'adresser au Réseau Après-vente Fiat, qui pourra conseiller les dispositifs les plus appropriés appartenant à la Lineaccessori Fiat et vérifiera si le circuit électrique de la voiture est en mesure de soutenir la charge requise ou si, par contre, il faut l'intégrer avec une batterie plus puissante.



ATTENTION

Faire attention lors du montage de spoilers adjoints, roues en alliage et enjoliveurs non de série: ils pourraient réduire la ventilation des freins et leur efficacité en conditions de freinages violents et répétés, ou bien lors des descentes. S'assurer aussi que rien n'obstacle (couvre-tapis, etc.) la course des pédales.

INSTALLATION DISPOSITIFS ELECTRIQUES/ELECTRONIQUES

Les dispositifs électriques/électroniques installés après l'achat du véhicule et dans le cadre du service après-vente doivent être pourvus de la marque:



Fiat Auto S.p.A. autorise le montage d'appareils émetteurs radio pour que les installations soient réalisées à règle d'art, en respectant les indications du constructeur, dans un centre spécialisé.

ATTENTION le montage de dispositifs comportant des modifications des caractéristiques du véhicule, peuvent déterminer le retrait du permis de circulation par les autorités préposées et l'échéance éventuelle de la garantie en ce qui concerne seulement les défauts provoqués par la modifications citée ou à elle reconductible directement ou indirectement.

Fiat Auto S.p.A. décline toute responsabilité pour les dommages qui dérivent de l'installation d'accessoires non fournis ou recommandés par Fiat Auto S.p.A. et installés non en conformité des prescriptions données.

EMETTEURS RADIO ET TELEPHONES PORTABLES

Les appareils radiotransmetteurs (portables e-tacs, CB et similaires) ne peuvent pas être utilisés à l'intérieur de la voiture, à moins d'utiliser une antenne séparée montée à l'extérieur de la voiture.

ATTENTION L'emploi de ces dispositifs à l'intérieur de l'habitacle (sans antenne à l'extérieur) peut provoquer, à part la possibilité de problèmes de santé pour les passagers, des dérangements des systèmes électroniques dont la voiture est équipée qui peuvent compromettre la sécurité de la voiture.

De plus, l'efficacité d'émission et de réception de ces appareils peut être dégradée par l'effet écran de la caisse de la voiture.

En ce qui concerne l'emploi des téléphones portables (GSM, GPRS, UMTS) dotés d'homologation officielle CE, il est recommandé de suivre scrupuleusement les instructions fournies par le constructeur du téléphone portable.

PLANCHE DE BORD ET COMMANDES

SECURITE

CONDUITE

TEMPOINS ET SIGNALISATIONS

S'IL VOUS ARRIVE

ENTRETIEN DE LA VOITURE

CARACTERISTIQUES TECHNIQUES

INDEX ALPHABETIQUE

RAVITAILLEMENT DE LA VOITURE

MOTEURS A ESSENCE

Utiliser exclusivement de l'essence sans plomb.

Afin d'éviter des erreurs, le diamètre de la goulotte du réservoir est trop petit pour y introduire le bec des pompes d'essence avec le plomb. Le nombre d'octanes de l'essence (R.O.N.) utilisée ne doit pas être inférieur à 95.

ATTENTION Le pot catalytique inefficace comporte des émissions nocives à l'échappement et donc la pollution de l'environnement.

ATTENTION Ne jamais utiliser dans le réservoir, même pour les cas d'urgence, une quantité, même minimale d'essence avec du plomb; le pot d'échappement catalytique pourrait s'endommager de manière irréversible.

MOTEURS A GAZOLE

Aux basses températures, le degré de fluidité du gazole peut devenir insuffisant à cause de la formation de paraffine avec pour conséquence un danger d'engorgement du filtre à gazole.

Pour éviter des anomalies de fonctionnement, des gazoles de type été, de type hiver ou arctique (zones de montagne/froides), sont normalement distribués selon la saison.

En cas de ravitaillement avec du gazole non approprié à la température d'emploi, il est conseillé de mélanger le gazole avec de l'additif TUTELA DIESEL ART dans les proportions indiquées sur le récipient du produit même, en introduisant dans le réservoir d'abord l'antigel ensuite le gazole.

En cas d'emploi/stationnement prolongé du véhicule dans des zones montagneuses/froides il est recommandé d'effectuer le ravitaillement avec du gazole disponible sur lieu.

Dans cette situation, on suggère aussi d'avoir dans le réservoir une quantité de carburant supérieure à 50% de la capacité utile.



Pour les voitures à gazole, n'utiliser que du gazole pour autotraction, conforme à la spécification Européenne EN590. L'utilisation d'autres produits ou mélanges peut endommager de manière irréparable le moteur, avec pour conséquence la déchéance de la garantie pour dommages causés. En cas de ravitaillement accidentel avec d'autres types de carburants, ne pas démarrer le moteur et procéder à la vidange du réservoir. Si par contre, le moteur a tourné même pendant une très courte période, il est indispensable de vider, en plus du réservoir, l'ensemble du circuit d'alimentation.

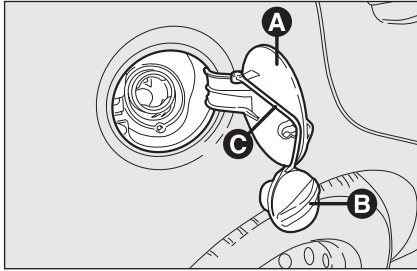

fig. 117

BOUCHON DU RESERVOIR CARBURANT fig. 117

Pour effectuer le ravitaillement en carburant, ouvrir le volet **A** puis dévisser le bouchon **B**; le bouchon est pourvu d'un dispositif anti-perte **C** qui le fixe au volet pour éviter de le perdre.

Pour certaines versions, le bouchon **B** est pourvu de serrure avec clé; pour y accéder, ouvrir le volet **A**, puis utiliser la clé de contact, la tourner dans le sens inverse des aiguilles et dévisser le bouchon même.

La fermeture hermétique peut déterminer une légère augmentation de pression dans le réservoir. Il est donc normal d'entendre un bruit de ventouse pendant qu'on tourne le bouchon.

Pendant le ravitaillement, accrocher le bouchon au dispositif placé à l'intérieur du volet comme le montre la **fig. 117**.



ATTENTION

Ne pas s'approcher de la goulotte du réservoir avec des flammes libres ou des cigarettes allumées: danger d'incendie. Eviter, également, de trop approcher le visage de la goulotte, pour ne pas respirer les vapeurs nocives.

Ravitaillement

Pour garantir le ravitaillement complet du réservoir, effectuer deux opérations d'appoint après le premier déclic du distributeur. Eviter d'ultérieures opérations d'appoint qui pourraient provoquer des anomalies au système d'alimentation.

SAUVEGARDE DE L'ENVIRONNEMENT

Les dispositifs employés pour réduire les émissions des moteurs à essence sont:

- convertisseur catalytique à trois voies (pot catalytique);
- sondes Lambda;
- circuit antiévaporation.

En outre, ne pas faire tourner le moteur, même à simple titre d'essai, une ou plusieurs bougies débranchées.

Les dispositifs utilisés pour réduire les émissions des moteurs à gazole sont:

- convertisseur catalytique oxydant;
- circuit de recyclage des gaz d'échappement (E.G.R.);
- trappe pour les particules (DPF) (si prévue).

**ATTENTION**

Pendant son fonctionnement habituel, la trappe pour les particules (DPF) (si prévue) développe des températures élevées. Eviter donc de garer la voiture sur des matériaux inflammables (herbe, feuilles sèches, aiguilles de pin etc.): danger d'incendie.

**ATTENTION**

Pendant son fonctionnement normal, le pot catalytique développe des températures élevées. Eviter donc de garer la voiture sur des matériaux inflammables (herbe, feuilles sèches, aiguilles de pin etc.): danger d'incendie.

TRAPPE POUR LES PARTICULES DPF (DIESEL PARTICULATE FILTER) (si prévue)

Le Diesel Particulate Filter est un filtre mécanique, inséré dans le système d'échappement, qui englobe physiquement les particules carbonées présentes dans le gaz d'échappement du moteur Diesel.

L'adoption du piège des particules est nécessaire pour éliminer presque totalement les émissions de particules carbonées en accord avec les normes de loi actuelles / futures.

Pendant l'utilisation habituelle de la voiture, la centrale de contrôle moteur enregistre une série de données concernant l'usage (période d'utilisation, type de parcours, températures atteintes, etc.) et détermine la quantité de particules accumulée dans le filtre.

Puisque le piège est un système d'accumulation, il doit être périodiquement régénéré (nettoyé) en brûlant les particules carbonées.

La procédure de régénération est gérée automatiquement par la centrale de contrôle moteur selon l'état d'accumulation du filtre et des conditions d'utilisation de la voiture.

Pendant la régénération un des phénomènes suivants peut se produire: augmentation limitée régime minimum, activation électroventilateur, augmentation limitée fumées, températures élevées à l'échappement. Ces situations ne doivent pas être interprétées comme des anomalies et n'influencent pas le comportement de la voiture et l'environnement.

En cas de visualisation du message dédié, se référer au Chapitre "Témoins et signalisations".

SECURITE

CEINTURES DE SECURITE	110
SYSTEME S.B.R.	111
PRETENSIONNEURS.....	112
TRANSPORTER LES ENFANTS EN TOUTE SECURITE	115
PREDISPOSITION AU MONTAGE DU SIEGE-ENFANT "ISOFIX UNIVERSEL"	120
AIR BAG FRONTAUX	121
AIR BAG LATERAUX	124

PLANCHE DE
BORD ET
COMMANDES

SECURITE

CONDUITE

TEMOINS ET
SIGNALISATIONS

S'IL VOUS
ARRIVE

ENTRETIEN DE
LA VOITURE

CARACTERISTIQUES
TECHNIQUES

INDEX
ALPHABETIQUE

CEINTURES DE SECURITE

UTILISATION DES CEINTURES DE SECURITE fig. 1

La ceinture doit être endossée en tenant le buste droit et appuyé contre le dossier.

Pour boucler les ceintures, saisir l'agrafe d'accrochage **A** et l'engager dans le siège de la boucle **B**, jusqu'à percevoir le déclic de blocage.

Si pendant le déroulement de la ceinture celle-ci devait se bloquer, la laisser s'enrouler légèrement pour dégager le mécanisme puis la dégager de nouveau en évitant des manœuvres brusques.

Pour déboucler les ceintures, appuyer sur le bouton **C**. Accompagner la ceinture pendant son enroulement, pour éviter qu'elle ne s'entortille.

Grâce à l'enrouleur, la ceinture s'adapte automatiquement au corps du passager qui l'utilise en lui permettant toute liberté de mouvement.

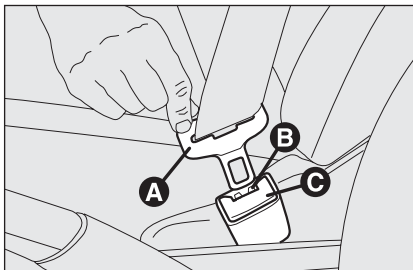

fig. 1

FOM0040m

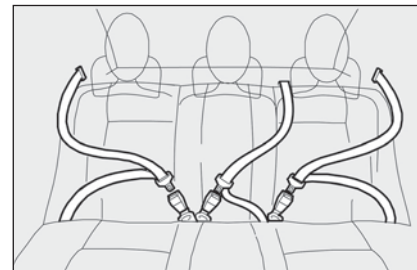

fig. 2

FOM0041m

La voiture garée sur une forte pente, l'enrouleur peut se bloquer, cela est normal. En outre, le mécanisme de l'enrouleur intervient à chaque fois que la ceinture est tirée brusquement ou en cas de freinages brusques, chocs ou virages à une vitesse élevée.

Le siège arrière est muni de ceintures de sécurité inertielles à trois points d'ancrage avec enrouleur.

Les ceintures des places arrière doivent être endossées selon le schéma illustré sur la **fig. 2**.



ATTENTION

Ne pas appuyer sur le bouton C-fig. 1 pendant la marche.

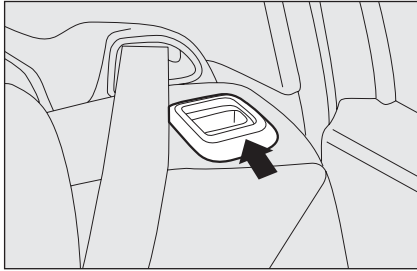

fig. 3

FOM0042m

ATTENTION L'attelage correct du dossier est garanti par la disparition de la "bande rouge" présente à côté des leviers de renversement du dossier. Cette "bande rouge" indique en effet le non attelage du dossier. En ramenant le dossier en position d'utilisation, s'assurer que l'attelage a eu lieu jusqu'à perception du dé clic de blocage.

ATTENTION En repositionnant, après le renversement, le siège arrière en conditions d'utilisation normale, faire attention à repositionner correctement la ceinture de sécurité de façon à permettre une disponibilité immédiate à l'utilisation.



ATTENTION

Il faut se rappeler qu'en cas de choc violent, les passagers des sièges arrière qui ne portent pas les ceintures non seulement s'exposent personnellement à un grave risque, mais constituent également un danger pour les passagers des places avant.



ATTENTION

S'assurer que le dossier est correctement accroché sur les deux côtés pour éviter qu'en cas d'un freinage brusque, le dossier puisse se projeter avant en provoquant des blessures aux passagers.

SYSTEME S.B.R.

La voiture est dotée du système nommé S.B.R. (Seat Belt Reminder), constitué d'un alarme sonore qui, avec le clignotement du témoin  sur le tableau de bord, indique au conducteur et au passager que la ceinture de sécurité n'est pas bouclée.

L'alarme sonore peut être désactivé temporairement (jusqu'à la prochaine extinction du moteur) en utilisant la procédure suivante:

- boucler la ceinture de sécurité côté conducteur et côté passager;
- tourner la clé de contact sur **MAR**;
- attendre pendant plus de 20 secondes, puis déboucler au moins une des ceintures de sécurité.

Pour la désactivation permanente, s'adresser au Réseau Après-vente Fiat.

Avec l'affichage digital, on peut réactiver le système S.B.R. exclusivement chez le Réseau Après-vente Fiat.

Avec l'affichage multifonction, on peut réactiver le système S.B.R. aussi par le menu de set up.

PRETENSIONNEURS

Pour renforcer l'efficacité des ceintures de sécurité, la voiture est équipée de prétensionneurs avant, qui, en cas d'un choc violent frontal, font reculer de quelques centimètres la sangle des ceintures en garantissant une adhérence parfaite des ceintures au corps des passagers et ce, avant l'action de retenue.

Le blocage de l'enrouleur indique que le dispositif a été activé; la sangle de la ceinture n'est plus récupérée même si elle est accompagnée.

ATTENTION Pour avoir le maximum de protection possible, placer la ceinture de manière qu'elle adhère parfaitement au buste et au bassin.

Une légère émission de fumée peut se vérifier lors de l'intervention des prétensionneurs. Cette fumée n'est pas nocive et n'indique pas un début d'incendie.

Le prétensionneur ne nécessite d'aucun entretien ni graissage.

Toute modification apportée à son état primitif invalide son efficacité.

Au cas où à la suite d'événements naturels exceptionnels (inondations, bourrasques, etc.) le dispositif est entré en contact avec de l'eau et de la boue, il faut absolument le remplacer.



ATTENTION

Le prétensionneur ne peut être utilisé qu'une seule fois. Après son intervention, s'adresser au Réseau Après-vente Fiat pour le faire remplacer. Pour connaître la validité du dispositif lire l'étiquette située dans la boîte à gants: à l'approche de cette échéance, s'adresser au Réseau Après-vente Fiat pour effectuer le remplacement du dispositif.



Toute opération comportant des chocs, des vibrations ou des réchauffements localisés (supérieures à 100°C pour une durée de 6 heures maximum) dans la zone du prétensionneur peut provoquer son endommagement ou son déclenchement; dans ces conditions ne rentrent pas les vibrations produites par les aspérités de la chaussée ou le franchissement accidentel de petits obstacles tels que trottoirs, etc. En cas de besoin, s'adresser au Réseau Après-vente Fiat.

LIMITEURS DE CHARGE

Pour augmenter la protection offerte aux passagers en cas d'accident, les enrouleurs des ceintures de sécurité avant sont dotés, à leur intérieur, d'un dispositif qui permet de doser opportunément la force qui agit sur le buste et les épaules pendant l'action de retenue des ceintures en cas de choc frontal.

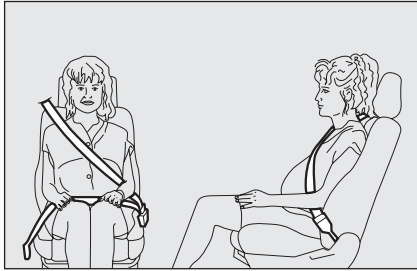

fig. 4

FOM0043m

AVERTISSEMENTS GÉNÉRAUX POUR L'UTILISATION DES CEINTURES DE SÉCURITÉ

Le conducteur est tenu de respecter (et de faire respecter aux passagers de la voiture) toutes les dispositions de loi locales sur l'obligation et le mode d'utilisation des ceintures. Attacher toujours les ceintures de sécurité avant de partir.

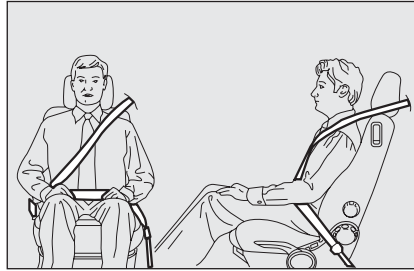

fig. 5

FOM0044m

L'utilisation des ceintures de sécurité est également nécessaire pour les femmes enceintes: le risque de lésions pour elles et pour l'enfant qui va naître en cas de choc étant nettement plus grave si elles n'attachent pas leur ceinture.



fig. 6

FOM0045m

Les femmes enceintes doivent naturellement placer la partie de la sangle beaucoup plus bas, de façon à ce qu'elle passe sur le bassin et sous le ventre **fig. 4**.



ATTENTION

La sangle de la ceinture ne doit pas être entortillée. La partie supérieure doit passer sur l'épaule et traverser la poitrine en diagonale. La partie inférieure doit adhérer au bassin fig. 5 et non pas à l'abdomen du passager. Ne pas utiliser de dispositifs (pinces, arrêts, etc.) qui empêchent l'adhérence des ceintures au corps des passagers.

**ATTENTION**

Pour garantir le maximum de protection, il est recommandé de tenir le dossier dans la position la plus droite possible, d'y appuyer le dos et la ceinture bien adhérente au buste et au bassin. Boucler toujours les ceintures aussi bien des places avant que des places arrière! Voyager sans les ceintures bouclées augmente le risque de lésions graves ou de décès en cas de choc.

**ATTENTION**

Il est strictement interdit de démonter ou d'altérer les composants de la ceinture de sécurité et du prétensionneur. Toute intervention doit être effectuée par du personnel qualifié et autorisé. S'adresser toujours au Réseau Après-vente Fiat.

**ATTENTION**

Si la ceinture a été soumise à une forte sollicitation, par exemple suite à un accident, elle doit être remplacée entièrement en même temps que les ancrages, les vis de fixation de ces derniers et les prétensionneurs; en effet, même si elle ne présente pas de défauts visibles, la ceinture pourrait avoir perdu ses propriétés de résistance.

**ATTENTION**

Chaque ceinture doit être utilisée uniquement par une seule personne: ne pas transporter les enfants sur les genoux des passagers en utilisant la même ceinture de sécurité pour la protection de tous les deux. En général, n'attacher aucun objet sur la personne.

ENTRETIEN DES CEINTURES DE SECURITE

Pour un entretien correct des ceintures de sécurité, suivre attentivement les règles suivantes:

- utiliser toujours les ceintures avec la sangle bien détendue, non entortillée; vérifier que cette dernière puisse se déplacer librement sans empêchements;
- en cas d'accident assez important, remplacer la ceinture utilisée, même si apparemment elle ne semble pas endommagée. Remplacer de toute manière la ceinture en cas d'activation des pré-tensionneurs;
- pour nettoyer les ceintures, les laver à la main avec de l'eau et du savon neutre, les rincer et les laisser sécher à l'ombre. Ne pas se servir de détergents forts, ni d'eau de javel ou de colorants ni d'autre substance chimique pouvant affaiblir les fibres de la sangle;
- éviter que les enrouleurs ne soient mouillés: leur fonctionnement correct est garanti que s'ils ne subissent pas d'infiltrations d'eau;
- Remplacer la ceinture lorsqu'elle présente des traces d'usure ou des coupures.

TRANSPORTER LES ENFANTS EN TOUTE SECURITE

Pour une meilleure protection en cas de choc, tous les passagers doivent voyager assis et attachés aux moyens des systèmes de retenue prévus.

Ce qui vaut encore plus pour les enfants.

Cette prescription est obligatoire, selon la directive 2003/20/CE, dans tous les pays membres de l'Union Européenne.

Chez les enfants, par rapport aux adultes, la tête est proportionnellement plus grande et plus lourde par rapport au reste du corps, tandis que les muscles et la structure osseuse ne sont pas complètement développés. Il est, par conséquent, nécessaire, pour leur retenue correcte en cas de choc, d'utiliser des systèmes différents des ceintures des adultes. Les résultats de la recherche sur la meilleure protection des enfants sont exposés dans le Règlement Européen CEE-R44, qui, outre à les rendre obligatoires, subdivise les systèmes de retenue en cinq groupes:

Groupe 0 - jusqu'à 10 kg de poids

Groupe 0+ - jusqu'à 13 kg de poids

Groupe 1 9-18 kg de poids

Groupe 2 15-25 kg de poids

Groupe 3 22-36 kg de poids

Comme on le voit, il y a une superposition partielle entre les groupes et de fait il existe dans le commerce des dispositifs qui couvrent plus d'un groupe de poids.

Tous les dispositifs de retenue pour les enfants doivent indiquer les données d'homologation ainsi que la marque de contrôle sur une étiquette fixée solidement au siège-auto qui ne doit jamais être enlevée.

Au-delà de 1,50 m de taille, du point de vue des systèmes de retenue, les enfants sont assimilés aux adultes et utilisent normalement les ceintures.

Dans la Lineaccessori Fiat sont disponibles des sièges pour enfants pour chaque groupe de poids qui correspondent au choix conseillé car il ont été conçus et contrôlés de manière spécifique pour les voitures Fiat.



ATTENTION

En présence d'air bag passager, ne jamais installer des enfants sur des sièges à berceau tournés vers l'arrière sur le siège avant. L'activation de l'air bag, en cas de choc, pourrait produire des lésions mortelles à l'enfant transporté, indépendamment de la gravité du choc. Il est recommandé de transporter toujours les enfants assis sur leur siège enfant sur le siège arrière, car c'est dans cet endroit qu'ils sont le mieux protégés en cas de collision.



ATTENTION



GRAVE DANGER S'il est nécessaire de transporter un enfant sur le siège avant côté passager, en utilisant un siège enfant à berceau placé dans le sens inverse de la marche, les air bag côté passager (frontal et latéral protection thoracique / pelvienne (side bag), où prévus) doivent être désactivés par le menu de set up et en vérifiant directement que la désactivation a eu lieu par le témoin  placé sur le tableau de bord. De plus, le siège passager devra être réglé dans la position la plus arriérée, pour éviter des contacts éventuels du siège enfant avec la planche.



fig. 7

FOM0046m

GRUPE 0 et 0+

Les bébés jusqu'à 13 kg doivent être transportés tournés vers l'arrière sur un siège pour enfant en forme de berceau, qui en soutenant la tête, ne provoque pas de sollicitation sur le cou en cas de brusques accélérations.

Le berceau est attaché à l'aide des ceintures de sécurité de la voiture **fig. 7** et doit retenir à son tour l'enfant avec les ceintures incorporées.



ATTENTION

Les figures sont fournies uniquement à titre indicatif pour le montage. Monter le siège selon les instructions qui doivent obligatoirement l'accompagner.



ATTENTION

Il existe des sièges pour enfants qui couvrent les groupes de poids 0 et 1 avec une attache à l'arrière des ceintures de la voiture et des ceintures spéciales pour retenir l'enfant. A cause de leur masse, ils peuvent être dangereux s'ils sont montés de manière impropre (par exemple s'ils sont rattachés aux ceintures de la voiture avec un coussin interposé). Il faut respecter scrupuleusement les instructions de montage fournies.



fig. 8

FOM0047m

GRUPE I

A partir de 9 jusqu'à 18 kg de poids, les enfants peuvent être transportés tournés vers l'avant, avec des sièges dotés de coussin avant, au moyen duquel la ceinture de sécurité de la voiture retient à la fois l'enfant et le siège **fig. 8**.



fig. 9

FOM0048m

GRUPE 2

Les enfants de 15 à 25 kg de poids peuvent être retenus directement par les ceintures de la voiture **fig. 9**. Les sièges pour enfants n'ont plus que la fonction de positionner correctement l'enfant par rapport aux ceintures, de façon à ce que la partie diagonale adhère à la poitrine et jamais au cou et que la partie horizontale adhère au bassin et non pas à l'abdomen de l'enfant.



ATTENTION

La figure est fournie uniquement à titre indicatif pour le montage. Monter le siège selon les instructions qui doivent obligatoirement l'accompagner.



fig. 10

F0M0049m

GROUPE 3

Pour les enfants de 22 à 36 kg de poids l'épaisseur de la poitrine est telle que le dossier d'espacement n'est plus nécessaire.

La **fig. 10** est un exemple de position correcte de l'enfant sur le siège arrière.

Au-delà de 1,50 m de taille, les enfants peuvent mettre les ceintures comme les adultes.



ATTENTION

La figure est fournie uniquement à titre indicatif pour le montage. Monter le siège selon les instructions qui doivent obligatoirement l'accompagner.

APTITUDE DES SIÈGES DES PASSAGERS POUR L'UTILISATION DES SIÈGES-ENFANTS

La voiture est conforme à la nouvelle Directive Européenne 2000/3/CE qui règle le montage des sièges enfant sur les différents sièges de la voiture selon le tableau suivant:

Groupe	Groupes de poids	Passager avant	Passager arrière	Passager arrière central
Groupe 0, 0+	jusqu'à 13 kg	U (▼)	U	*
Groupe 1	9-18 kg	U (▼)	U	*
Groupe 2	15-25 kg	U (▼)	U	*
Groupe 3	22-36 kg	U (▼)	U	*

Légende:

U = indiqué pour les systèmes de retenue de la catégorie "Universelle" selon le Règlement Européen CEE-R44 pour les "Groupes" indiqués.

(▼) sur les voiture dont le siège du passager n'est pas réglable en hauteur, il faut garder le dossier en position parfaitement verticale.

* En correspondance de la place centrale du siège arrière ne peut être monté aucun type de siège.

Récapitulons ci-après les normes de sécurité à suivre pour le transport d'enfants:

- 1) La position conseillée pour l'installation des sièges pour enfants est sur le siège arrière, car ils sont le mieux protégée en cas de collision.
- 2) En cas de désactivation de l'air bag côté passager, contrôler toujours, au moyen du témoin prévu jaune ambre sur le tableau de bord, l'effective désactivation.
- 3) Respecter scrupuleusement les instructions fournies avec le siège, que le fournisseur doit obligatoirement joindre. Conservez-les dans la voiture avec les documents et la présente notice. Ne pas utiliser de sièges enfants sans instructions d'utilisation.

- 4) Vérifier toujours par une traction sur la sangle l'effectif accrochage des ceintures.
- 5) Chaque système de retenue est rigoureusement à une place: ne jamais y transporter deux enfants simultanément.
- 6) Vérifier toujours que les ceintures n'appuient pas sur le cou de l'enfant.
- 7) Pendant le voyage, ne permettez pas à l'enfant d'assumer des positions anormales ou de déboucler sa ceinture.
- 8) Ne jamais transporter d'enfants dans les bras, pas même des bébés. Personne, quelle que soit sa force, n'est en mesure de les retenir en cas de choc.
- 9) En cas d'accident, remplacer le siège pour enfant par un neuf.



ATTENTION

En présence d'air bag passager actif, ne jamais installer des enfants sur des sièges à berceau tournés vers l'arrière sur le siège avant. L'activation de l'air bag, en cas de choc, pourrait produire des lésions mortelles à l'enfant transporté, indépendamment de la gravité du choc. Il est recommandé de transporter toujours les enfants assis sur leur siège enfant sur le siège arrière, car c'est dans cet endroit qu'ils sont le mieux protégés en cas de collision.

PREDISPOSITION AU MONTAGE DU SIEGE ENFANT "ISOFIX UNIVERSEL"

La voiture est prédisposée pour le montage des sièges Isofix Universel, un nouveau système unifié européen pour le transport des enfants.

A titre indicatif, sur la **fig. 11** est représenté un exemple de siège enfant.

Le siège enfants Isofix Universel couvre le groupe de poids: I.

A cause de son différent système d'accrochage, le siège enfant doit être fixé par des anneaux inférieurs métalliques appropriés **A-fig. 12**, placés entre le dossier et le coussin arrière, puis fixer la sangle supérieure (disponible avec le siège enfant) à la boucle prévue **B-fig. 13** placée dans la partie supérieure du dossier en correspondance du siège enfant.

Il est possible d'effectuer un montage mixte des sièges traditionnels et "Isofix Universels".

On rappelle qu'en cas de sièges enfants Isofix Universel, peuvent être utilisés tous ceux homologués comme ECE R44/03 "Isofix Universel".

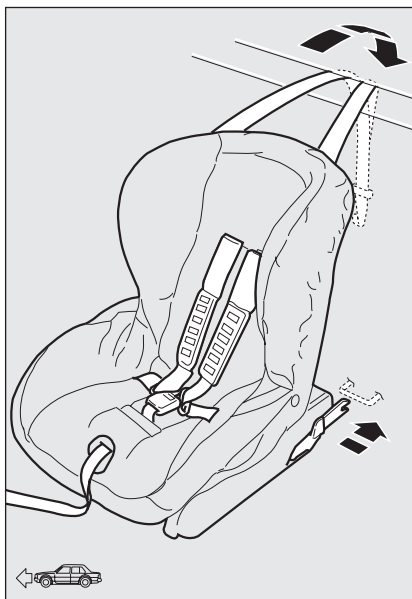

fig. 11

FOM0253m

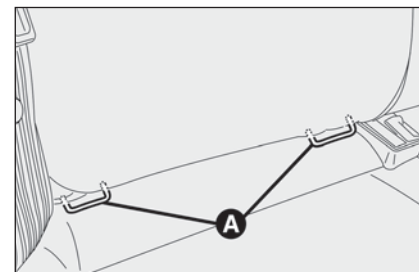

fig. 12

FOM0050m

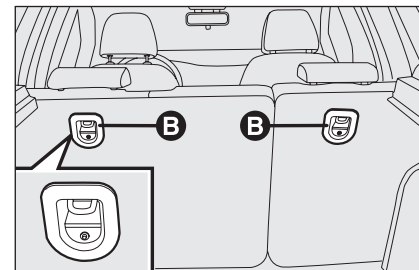

fig. 13

FOM0051m

Dans la Lineaccessori Fiat est disponible le siège enfant "Isofix Universel" "Duo Plus".

Pour d'autres détails concernant l'installation et/ou utilisation du siège enfant, se référer à la "Notice d'entretien" fournie avec le siège enfant.



ATTENTION

Monter le siège enfant uniquement lorsque la voiture est à l'arrêt. Le siège enfant est correctement ancré aux agrafes de prédisposition lorsque l'on perçoit les déclics de blocage. Suivre scrupuleusement les instructions de montage, démontage et de mise en place, que le Constructeur doit obligatoirement fournir avec le siège.

APTITUDE DES SIÈGES DES PASSAGERS POUR L'UTILISATION DES SIÈGES-ENFANTS ISOFIX UNIVERSEL

Le tableau ci-après, conformément à la loi européenne ECE 16, indique la possibilité d'installer des sièges enfants Isofix Universel sur les sièges dotés de crochets Isofix.

Groupe de poids	Orientation siège enfant	Classe de taille Isofix	Position Isofix latérale arrière
Groupe 0 jusqu'à 10 kg	Tourné en sens contraire	E	IL
	Tourné en sens contraire	E	IL
Groupe 0+ jusqu'à 13 kg	Tourné en sens contraire	D	IL
	Tourné en sens contraire	C	IL
	Tourné en sens contraire	D	IL
Groupe I à partir de 9 jusqu'à 18 kg	Tourné en sens contraire	C	IL
	Vers la marche	B	IUF
	Vers la marche	BI	IUF
	Vers la marche	A	IUF

IUF: indiqué pour les systèmes de retenue pour enfants Isofix orientés vers la marche, de classe universelle (dotés d'un troisième attelage supérieur), homologués pour l'utilisation dans le groupe de poids.

IL: approprié pour des systèmes particuliers de retenue pour enfants Type Isofix spécifique et homologué pour ce type de voiture. On peut installer le siège enfant en déplaçant vers l'avant le siège avant.

AIR BAG FRONTAUX

La voiture est équipée d'air bag frontaux pour le conducteur, le passager et d'air bag genoux côté conducteur (si prévu).

Les air bag frontaux conducteur/passager et l'air bag genoux côté conducteur (si prévu) protègent les occupants des places avant en cas de chocs frontaux de sévérité moyenne-élevée, au moyen de l'interposition du coussin entre l'occupant et le volant ou la planche de bord.

La non activation des air bag dans les autres types de choc (latéral, arrière, capotages, etc...) n'est pas un indice de mauvais fonctionnement du système.

En cas de choc frontal, une centrale électronique active, lorsqu'il est nécessaire, le gonflage du coussin. Le coussin se gonfle à l'instant et se place entre le corps des personnes assises à l'avant et les structures qui pourraient les blesser; immédiatement après le coussin se dégonfle.

Les air bag frontaux conducteur / passager et l'air bag genoux côté conducteur (si prévu) ne peuvent remplacer, mais ils complètent l'utilisation des ceintures de sécurité, qu'il est toujours recommandé d'utiliser, comme d'ailleurs le prescrit la législation en Europe et dans la plupart des pays extraeuropéens.

PLANCHE DE BORD ET COMMANDES

SECURITE

CONDUITE

TEMOINS ET SIGNALISATIONS

S'IL VOUS ARRIVE

ENTRETIEN DE LA VOITURE

CARACTERISTIQUES TECHNIQUES

INDEX ALPHABETIQUE

Le volume des air bag frontaux lors du gonflage maximum est tel à remplir la plupart de l'espace entre le volant et le conducteur et entre la planche et le passager.

En cas de choc, une personne qui n'endosse pas les ceintures de sécurité, avance et peut entrer en contact avec le coussin pendant son déploiement. Dans cette condition la protection du coussin est réduite.

Les air bag frontaux peuvent ne pas s'activer dans les cas suivants:

- chocs frontaux avec des objets très déformables, qui n'intéressent pas la surface frontale de la voiture (par ex. pare-chocs contre les barrières de protection, tas de sable, etc.);
- enfoncement de la voiture sous d'autres véhicules ou de barrières de protection (par exemple sous camions ou guard rail); car ils pourraient n'offrir aucune protection supplémentaire par rapport aux ceintures de sécurité et, par conséquent, leur activation s'avère inopportune. La non activation dans ces cas n'est donc pas un indice de fonctionnement défectueux du système.



ATTENTION

N'appliquer ni adhésifs ni autres objets sur le volant, sur la console de l'air bag côté passager ou sur le revêtement latéral côté toit. Ne pas poser d'objets sur la planche côté passager (par ex. téléphones portables) car ils pourraient interférer à l'ouverture correcte de l'air bag et provoquer aussi de graves lésions aux occupants de la voiture.

En cas de chocs de faible sévérité (pour lesquels il suffit l'action de retenue exercée par les ceintures de sécurité), les air bag ne s'activent pas. Il est donc toujours nécessaire l'utilisation des ceintures de sécurité, qu'en cas de choc latéral assurent quand même le positionnement correct de l'occupant en évitant l'expulsion en cas de collisions très violentes.

AIR BAG FRONTAL COTE CONDUCTEUR fig. 14

Il est formé d'un coussin à gonflage instantané placé dans un logement approprié placé au centre du volant.

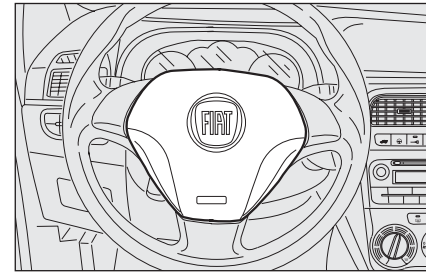

fig. 14

FOM0360m

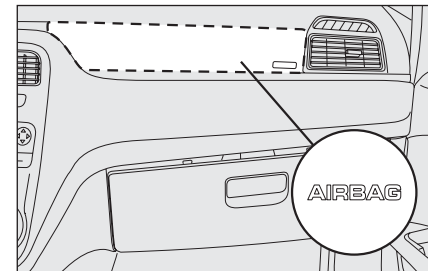

fig. 15

FOM0053m

AIR BAG FRONTAL COTE PASSAGER (si prévu) fig. 15

Il est formé d'un coussin à gonflage instantané placé dans un logement approprié dans la planche de bord, avec un coussin ayant un volume plus important par rapport à celui du côté conducteur.



ATTENTION



GRAVE DANGER: En présence d'air bag côté passager actif (ON), ne pas placer sur le siège avant de sièges pour enfants tournés en arrière. En cas de choc, l'activation de l'air bag pourrait provoquer des lésions mortelles à l'enfant transporté. En cas de nécessité, désactiver toujours l'air bag côté passager quand le siège enfant est placé sur le siège avant. De plus, le siège du passager devra être réglé dans la position la plus arriérée, afin d'éviter de contact éventuels du siège enfant avec la planche. Même en l'absence d'obligation légale à ce sujet, il est conseillé, pour une meilleure protection des adultes, de réactiver immédiatement l'air bag, dès que le transport des enfants n'est plus nécessaire.

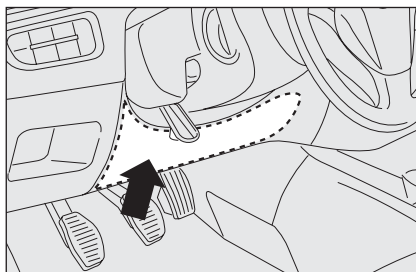

fig. 16

FOM0054m

AIR BAG GENOUX COTE CONDUCTEUR (si prévu) fig. 16

Il est constitué d'un coussin à gonflage instantané contenu dans un compartiment prévu à cet effet placé sous le volant, à la hauteur des genoux du conducteur; il fournit une protection supplémentaire au conducteur en cas de collision frontale.

DESACTIVATION MANUELLE DES AIR BAG COTE PASSAGER FRONTAL ET LATERAL PROTECTION TORACIQUE/ PELVIENNE (Side Bag) (si prévu)

S'il était nécessaire de transporter un enfant sur le siège avant, on peut désactiver les air bag passager frontal et latéral protection buste (Side Bag) (si prévu).

Le témoin * reste allumé sur le tableau de bord à lumière fixe jusqu'à la réactivation des air bag côté passager frontal et latéral protection buste (Side Bag) (si prévu).



ATTENTION

Pour la désactivation manuelle des air bag côté passager frontal et latéral protection buste (side bag) (si prévu) consulter le chapitre "Planche de bord et commandes" aux paragraphes "Affichage digital" et "Affichage multifonction".

AIR BAG LATERAUX

La voiture est dotée d'air bag latéraux avant protection toracique/pelvienne (Side Bag avant) conducteur et passager (si prévus), air bag protection tête des occupants avant et arrière (Window Bag) (si prévus).

Les air bag latéraux (si prévus) protègent les occupants dans les chocs latéraux de sévérité moyenne-élevée, par l'interposition du coussin entre l'occupant et les parties intérieures de la structure latérale de la voiture.

La non activation des air bag latéraux dans les autres types de choc (frontal, arrière, renversement, etc...) n'est donc pas un indice de mauvais fonctionnement du système.

En cas de choc latéral, une centrale électronique active, si nécessaire, le gonflage des coussins. Les coussins se gonflent à l'instant, et disposent à protection entre le corps des occupants et les structures qui pourraient provoquer des lésions; immédiatement après les coussins se dégonflent.

Les air bag latéraux (si prévus) ne remplacent pas mais complètent l'utilisation des ceintures de sécurité, qu'il est toujours recommandé d'utiliser, comme d'ailleurs le prescrit la législation en Europe et dans la plupart des pays extraeuropéens.

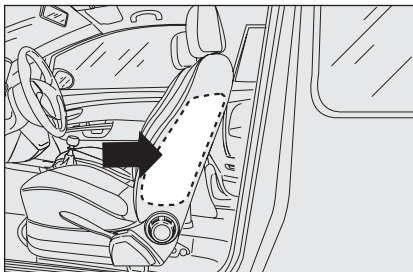

fig. 17

FOM0140m

AIR BAG LATERAUX AVANT PROTECTION TORACIQUE/ PELVIENNE (SIDE BAG) fig. 17 (si prévus)

Ils sont formés par deux types de coussins, à gonflage instantané, placés dans les dossiers des sièges et leur tâche est de protéger le thorax et le bassin des occupants en cas de choc latéral de sévérité moyenne/grande.

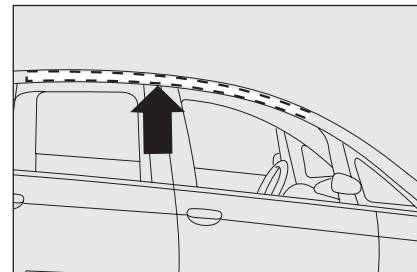

fig. 18

FOM0141m

AIR BAG LATERAUX PROTECTION TETE (WINDOW BAG) fig. 18 (si prévus)

Ils sont formés par deux coussins à "rideau" un sur le côté droit et l'autre sur le côté gauche de la voiture, logés derrière les revêtements latéraux du toit et couverts par des finitions.

Ils ont la tâche de protéger la tête des occupants avant et arrière en cas de choc latéral, grâce à une grande surface de déploiement des coussins.

ATTENTION La meilleure protection de la part du système en cas de choc latéral s'obtient en tenant une position correcte sur le siège, en permettant ainsi un déploiement correct des air bag latéraux.

ATTENTION L'activation des air bag frontaux et/ou latéraux est possible, si la voiture est soumise à des chocs violents qui intéressent la zone sous la coque, comme par exemple, des chocs violents contre des marches, des trottoirs ou des reliefs fixes du sol, des chutes de la voiture dans de grands trous ou creux de la route.

ATTENTION L'entrée en service des air bag libère une petite quantité de poussières. Ces poussières ne sont pas nocives et n'indiquent pas un début d'incendie; de plus, la surface du coussin déployé et l'intérieur de la voiture peuvent être recouverts d'un résidu poussiéreux: cette poussière peut irriter la peau et les yeux. Dans ce cas, se laver avec du savon neutre et de l'eau.

Les échéances concernant la charge pyrotechnique et le contact spiralé sont indiquées sur l'étiquette prévue à cet effet, placée dans la boîte à gants. A l'approche de ces dates d'échéance, s'adresser aux Réseau Après-vente Fiat pour effectuer le remplacement.

ATTENTION En cas d'accident où l'un quelconque des dispositifs de sécurité s'est activé, s'adresser au Réseau Après-vente Fiat pour faire remplacer ceux qui se sont activés et faire vérifier l'intégrité du système.

Toutes les interventions de contrôle, de réparation et de remplacement concernant l'air bag doivent être effectuées auprès du Réseau Après-vente Fiat.

En cas de mise à la ferraille de la voiture, il faut s'adresser au Réseau Après-vente Fiat pour faire désactiver le système. En cas de changement de propriétaire de la voiture, il est indispensable de communiquer au nouveau propriétaire les modalités d'emploi et les avertissements ci-dessus et lui fournir la "Notice d'Entretien".

ATTENTION L'activation des prétensionneurs, des air bag frontaux, des air bag latéraux avant est décidée de manière différenciée en fonction du type de choc. La non-activation de l'un ou de plusieurs d'entre eux n'indique donc pas un fonctionnement défectueux du système.



ATTENTION

Ne pas voyager avec la tête, les bras ou les coudes sur les portes, sur les vitres et dans la zone de déploiement du coussin de l'air bag latéral protection tête (Window Bag) afin d'éviter des possibles lésions pendant la phase de déploiement.



ATTENTION

Ne jamais se pencher avec la tête ou les bras ou les coudes en dehors des vitres.

INFORMATIONS GENERALES



ATTENTION

Si le témoin  ne s'allume pas en tournant la clé sur MAR ou bien qu'il reste allumé pendant la marche (en même temps que le message visualisé par l'affichage multifonction, si prévu) peut être présente une anomalie dans les systèmes de retenue; dans ce cas, les air bag ou les prétensionneurs pourraient ne pas s'activer en cas d'accident ou, dans un nombre limité de cas, s'activer de façon erronée. Avant de poursuivre, contacter le Réseau Après-vente Fiat pour le contrôle immédiat du système.



ATTENTION

Ne pas couvrir le dossier des sièges avant et arrière avec des housses ou des revêtements qui ne sont pas prédisposés pour l'utilisation avec le Side-bag.



ATTENTION

Ne pas voyager en tenant des objets sur les genoux, devant la poitrine ou en tenant une pipe, un crayon, etc. entre les dents. En cas de choc avec intervention de l'air bag, vous pourriez vous blesser sérieusement.

**ATTENTION**

Conduire en gardant constamment les mains sur la couronne du volant. En cas d'intervention de l'air bag, celui-ci pourra ainsi se gonfler, sans rencontrer d'obstacles. Ne pas conduire le corps plié en avant, mais veiller à ce que le dossier soit bien droit et que le dos s'y appuie parfaitement.

**ATTENTION**

La clé de contact introduite et en position MAR, même si le moteur est coupé, les air bag peuvent s'activer même si la voiture est à l'arrêt, au cas où celle-ci soit heurtée par une voiture en marche. Par conséquent, même si la voiture est à l'arrêt, les enfants ne doivent en aucun cas être placés sur le siège avant. D'autre part, il faut se rappeler que si la clé est introduite et tournée sur STOP aucun dispositif de sécurité (air bag ou prétensionneurs) ne s'active en cas de choc; la non-activation de ces dispositifs, dans ces cas, ne peut être considérée, par conséquent, comme un indice de fonctionnement défectueux du système.

**ATTENTION**

Si la voiture a fait l'objet de vol ou de tentative de vol, si elle a subi des actes de vandalisme ou des inondations, faire contrôler le système air bag par le Réseau Après-vente Fiat.

**ATTENTION**

En tournant la clé de contact sur MAR le témoin  (l'air bag frontal côté passager activé) s'allume et clignote pendant quelques secondes, pour rappeler que l'air bag passager s'activera en cas de choc, après quoi il doit s'éteindre.

**ATTENTION**

Ne pas laver les dossiers à l'eau ou à la vapeur sous pression (à la main ou dans les stations de lavage automatique pour sièges).

**ATTENTION**

L'activation de l'air bag frontal est prévue en cas de chocs d'intensité supérieure à celle qui fait activer les prétensionneurs. Pour des chocs compris dans l'intervalle entre les deux limites d'activation, il est pourtant normal que les seuls prétensionneurs s'activent.

**ATTENTION**

Ne pas accrocher des objets rigides aux crochets portemanteaux ou aux poignées de soutien.

**ATTENTION**

L'air bag n'est pas destiné à remplacer les ceintures de sécurité, mais à accroître leur efficacité. De plus, étant donné que les air bag frontaux n'interviennent pas en cas de chocs frontaux à basse vitesse, de chocs latéraux ou arrière ou de renversements, les passagers ne sont protégés que par les ceintures de sécurité qui doivent donc toujours être bouclées.

CONDUITE

DEMARRAGE DU MOTEUR	128
A L'ARRET	131
UTILISATION DE LA BOITE DE VITESSES MANUELLE	132
CONSOMMATION DE CARBURANT	133
PNEUS A NEIGE	137
CHAINES A NEIGE	137
NON-UTILISATION PROLONGEE DE LA VOITURE	138

PLANCHE DE
BORD ET
COMMANDES

SECURITE

CONDUITE

TEMOINS ET
SIGNALISATIONS

S'IL VOUS
ARRIVE

ENTRETIEN DE
LA VOITURE

CARACTERISTIQUES
TECHNIQUES

INDEX
ALPHABETIQUE

DEMARRAGE DU MOTEUR

La voiture est munie d'un dispositif électronique d'antidémarrage du moteur: au cas où la voiture ne démarre pas, voir au paragraphe "Le système Fiat CODE" au chapitre "Planche de bord et commandes".

Lors des premières secondes de fonctionnement, surtout après une longue inactivité, on peut percevoir un niveau plus élevé de bruits du moteur. Ce phénomène, qui ne compromet pas le fonctionnement et la fiabilité, est une caractéristique des poussoirs hydrauliques: le système de distribution choisi afin de contribuer à la limitation des interventions d'entretien.



Il est recommandé, au cours de la première période d'utilisation, de ne pas pousser la voiture à fond (par exemple, accélérations exaspérées, parcours excessivement longs aux régimes maxi, freinages trop intenses, etc.).



Le moteur éteint, ne pas laisser la clé de contact dans le dispositif de démarrage pour éviter qu'une absorption inutile de courant ne décharge la batterie.



ATTENTION

Il est extrêmement dangereux de faire fonctionner le moteur dans un local fermé. Le moteur consomme de l'oxygène et dégage de l'anhydride carbonique, de l'oxyde de carbone et d'autres gaz toxiques.



ATTENTION



Il faut se rappeler qu'aussi longtemps que le moteur n'est pas lancé, le servofrein et la direction assistée ne sont pas actifs, par conséquent il est nécessaire d'exercer un effort plus grand sur la pédale du frein et sur le volant.

PROCEDURE POUR LES VERSIONS A ESSENCE

Procéder de cette manière:

- serrer le frein à main;
- placer le levier de la boîte à vitesses au point mort;
- enfoncer à fond la pédale de l'embrayage, sans enfoncer l'accélérateur;
- tourner la clé de contact sur **AVV** et la relâcher dès que le moteur tourne.

Si le démarrage ne se produit pas lors de la première tentative, ramener la clé sur **STOP** avant de répéter la manœuvre de démarrage.





Si, la clé en position **MAR** le témoin  sur le tableau de bord reste allumé en même temps que le témoin  il est conseillé de ramener la clé en position **STOP** puis de nouveau sur **MAR**; si le témoin reste allumé, essayer avec les autres clés fournies avec la voiture.

ATTENTION Si le témoin  reste allumé sur le tableau de bord à lumière fixe, s'adresser immédiatement au Réseau Après-vente Fiat.



ATTENTION Le moteur éteint, ne pas laisser la clé de contact sur **MAR**.

PROCEDURE POUR LES VERSIONS A GAZOLE

Procéder de cette manière:

- serrer le frein à main;
- placer le levier de la boîte à vitesses au point mort;
- tourner la clé de contact sur **MAR**: sur le tableau de bord s'allument les témoins  et ;
- attendre l'extinction des témoins  et , qui se produit plus rapidement au fur et à mesure que le moteur réchauffe;
- enfoncer à fond la pédale de l'embrayage, sans enfoncer l'accélérateur;
- tourner la clé de contact sur **AVV** immédiatement après l'extinction du témoin . Attendre trop signifie rendre inutile le travail de chauffage des bougies. Lâcher la clé dès que le moteur tourne.

Si le démarrage ne se produit pas lors de la première tentative, ramener la clé sur **STOP** avant de répéter la manœuvre de démarrage.

Si, la clé en position **MAR** le témoin  reste allumé sur le tableau de bord  il est conseillé de ramener la clé en position **STOP** puis de nouveau sur **MAR**; si les témoins restent allumés, essayer avec les autres clés fournies avec la voiture.

ATTENTION Si le témoin  reste allumé sur le tableau de bord à lumière fixe, s'adresser immédiatement au Réseau Après-vente Fiat.

ATTENTION Le moteur éteint, ne pas laisser la clé de contact sur **MAR**.



L'allumage du témoin  de façon clignotante pendant 60 secondes après le démarrage ou pendant un traînement prolongé, signale une anomalie au système de préchauffage des bougies. Si le moteur démarre, on peut utiliser régulièrement la voiture, mais il faut s'adresser le plus tôt possible au Réseau Après-vente Fiat.

COMMENT RECHAUFFER LE MOTEUR DES QU'IL A DEMARRE (essence et gazole)

Procéder de cette manière:

- se mettre en marche lentement, en faisant tourner le moteur à des régimes moyens, sans accélérations brusques;
- pendant les premiers kilomètres, ne pas demander à la voiture les performances maximales, mais attendre que l'aiguille de l'indicateur de température liquide de refroidissement moteur commence à bouger.



Il faut se rappeler qu'aussi longtemps que le moteur n'est pas lancé, le servofrein et la direction assistée électrique ne sont pas actifs; par conséquent, il est nécessaire d'exercer un effort plus grand que celui habituel sur la pédale de frein et sur le volant.



Il faut absolument éviter d'effectuer le démarrage en poussant la voiture, en la remorquant ou en profitant des descentes. Ces manœuvres pourraient provoquer l'afflux de carburant dans le pot d'échappement catalytique et l'endommager de façon irréparable.

POUR COUPER LE MOTEUR

Le moteur au ralenti, tourner la clé de contact sur **STOP**.

ATTENTION Après un parcours difficile, il convient de laisser "respirer" le moteur avant de l'éteindre, en le faisant tourner au ralenti, pour permettre que la température à l'intérieur du compartiment moteur diminue.



Le "coup d'accélérateur" avant de couper le moteur est inutile; il contribue seulement à accroître la consommation en carburant et, surtout pour les moteurs équipés d'un turbocompresseur, il est nuisible.

A L'ARRET

Procéder de cette manière:

- éteindre le moteur et serrer le frein à main;
- engager la vitesse (la 1ère en montée ou la marche arrière en descente) et braquer les roues.

Si la voiture est sur une pente raide il est conseillé de bloquer les roues avec un coin d'arrêt ou une pierre. Ne jamais laisser la clé dans le dispositif de démarrage pour éviter que la batterie ne se décharge, en plus, en descendant de la voiture, enlever toujours la clé.



ATTENTION

Ne jamais laisser d'enfants dans la voiture sans surveillance; lorsqu'on quitte la voiture, sortir toujours les clés du contacteur d'allumage et les emmener avec soi.

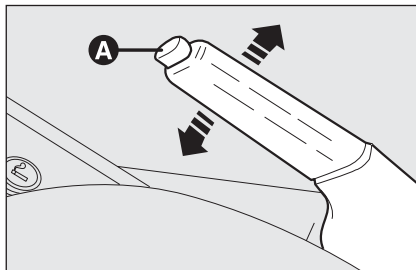

fig. I

FOM0115m

FREIN A MAIN fig. I

Le levier du frein à main se trouve entre les sièges avant.

Pour serrer le frein à main, tirer le levier vers le haut, jusqu'à garantir le blocage de la voiture. Quatre ou cinq déclics sont normalement suffisants sur un terrain plat, alors que sur une pente raide, la voiture chargée, il en faut neuf ou dix.

ATTENTION Dans le cas contraire, s'adresser auprès du Réseau Après-vente Fiat pour effectuer le réglage.

Le frein à main serré et la clé de contact sur **MAR**, sur le tableau de bord s'allume le témoin (ⓘ).

Pour desserrer le frein à main, procéder ainsi:

- soulever légèrement le levier et appuyer sur le bouton de déblocage **A**;
- tenir écrasé le bouton **A** et baisser le levier. Le témoin (ⓘ) sur le tableau de bord s'éteint.

Afin d'éviter des mouvements accidentels de la voiture, effectuer cette manœuvre la pédale du frein enfoncée.

UTILISATION DE LA BOITE DE VITESSES MANUELLE

Pour engager les vitesses, enfoncer à fond l'embrayage et placer le levier de la boîte sur la position désirée (le schéma pour l'engagement des vitesses est indiqué sur la tête du levier **fig. 2-3**).

Pour engager la 6^{ème} vitesse, actionner le levier en exerçant une pression à droite pour éviter d'engager erronément la 4^e vitesse. Effectuer une action analogue pour le passage de la 6^{ème} à la 5^{ème} vitesse.

ATTENTION La marche arrière ne peut être engagée que si la voiture est à l'arrêt. Le moteur démarré, avant d'engager la marche arrière, attendre au moins 2 secondes en tenant la pédale de l'embrayage enfoncée à fond, pour éviter d'endommager les engrenages et de faire grincer les vitesses.

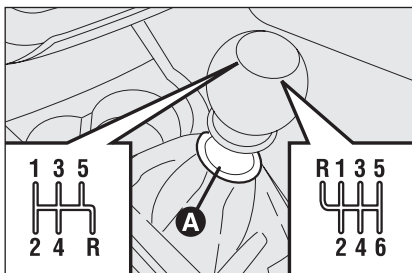

fig. 2

FOM0142m

Pour engager la marche arrière **R** (avec la BV à six rapports) à partir de la position de point mort, procéder comme suit: soulever le collier coulissant **A** placé sous le pommeau et déplacer simultanément le levier à gauche et puis en avant **fig. 2**.

Pour la version 1.4 16v, pour engager la marche arrière **R** du point mort, soulever le collier coulissant **A** sous le pommeau et déplacer simultanément le levier vers la droite puis en arrière **fig. 3**.

Pour engager la marche arrière **R** (avec la BV à cinq rapports) à partir de la position de point mort, procéder comme suit: soulever le collier coulissant **A** placé sous le pommeau et déplacer simultanément le levier à droite et puis en arrière **fig. 2**.

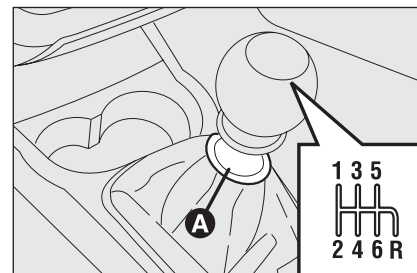

fig. 3 - Version 1.4 16v

FOM0285m



ATTENTION

Pour changer aisément les vitesses, enfoncer toujours à fond la pédale de l'embrayage. Par conséquent, le plancher sous le pédalier ne doit pas présenter d'obstacles: vérifier que les tapis soient toujours bien étendus et ne gênent pas les pédales.



Ne pas voyager la main appuyée sur le levier de la boîte car l'effort exercé, même léger, peut à la longue, user les éléments intérieurs de la boîte.

CONSOMMATION DE CARBURANT

Ci-après, quelques suggestions utiles permettant d'obtenir une économie des frais de gestion de la voiture et une limitation des émissions nocives.

CONSIDERATIONS GENERALES

Entretien de la voiture

Entretenir la voiture en effectuant les contrôles et les réglages prévus dans le "Plan d'entretien programmé".

Pneumatiques

Contrôler périodiquement la pression des pneus à un intervalle non supérieur à 4 semaines: si la pression est trop basse, les consommations augmentent car la résistance au roulement est plus forte.

Charges inutiles

Ne pas charger excessivement le coffre à bagages de la voiture. Le poids de la voiture (surtout dans la circulation en ville), et son assiette influencent fortement ses consommations et la stabilité.

Porte-bagages/porte-skis

Enlever le porte-bagages ou le porte-skis du toit s'ils ne sont pas utilisés. Ces accessoires diminuent la pénétration aérodynamique de la voiture en provoquant une augmentation des consommations. Dans le cas de transport d'objets particulièrement volumineux, utiliser de préférence une remorque.

Dispositifs électriques

Limiter au temps strictement nécessaire le fonctionnement des dispositifs électriques. La lunette chauffante, les phares supplémentaires, les essuie-glaces, le ventilateur de l'unité de chauffage ont besoin d'énergie notable; par conséquent, en augmentant la demande de courant, la consommation de carburant augmente (jusqu'à +25% sur cycle urbain).

Climatiseur

Le climatiseur représente une augmentation des consommations (jusqu'à 20% en moyenne): quand la température externe le permet, utiliser de préférence les bouches d'aération.

Éléments aérodynamiques

L'utilisation d'accessoires aérodynamiques, non certifiés au but, peut pénaliser l'aérodynamisme et les consommations.

STYLE DE CONDUITE

Démarrage

Ne pas faire chauffer le moteur quand la voiture est arrêtée ni au ralenti ni en régime élevé: dans ces conditions, le moteur chauffe beaucoup plus lentement, en augmentant les consommations et les émissions. Il est recommandé, par conséquent, de partir immédiatement et lentement, en évitant des régimes élevés: de cette façon le moteur chauffera plus rapidement.

Manœuvres inutiles

Éviter les coups d'accélérateur quand vous êtes à l'arrêt au feu rouge ou avant de couper le moteur. Cette dernière manœuvre, comme également le "double débrayage", sont absolument inutiles et augmentent les consommations et les émissions polluantes.

Sélection des vitesses

Dès que les conditions de la circulation et le parcours routier le permettent, passer à une vitesse supérieure. Utiliser un rapport inférieur pour obtenir une accélération brillante comporte une augmentation des consommations.

L'utilisation impropre d'une vitesse supérieure augmente les consommations, les émissions et l'usure du moteur.

Vitesse maximum

La consommation de carburant augmente notablement si la vitesse augmente. Maintenir autant que possible une vitesse uniforme, en évitant les freinages et les accélérations superflus, qui coûtent en carburant et augmentent également les émissions.

Accélération

Accélérer violemment en portant le moteur à un régime élevé pénalise notablement les consommations et les émissions; il convient d'accélérer progressivement et ne pas dépasser le régime de couple maximum.

CONDITIONS D'UTILISATION

Départ à froid

Des parcours très brefs et des démarrages fréquents à froid ne permettent pas au moteur d'atteindre la température optimale d'exploitation. Il en suit une augmentation significative des consommations (de +15 jusqu'à +30% sur cycle urbain), ainsi que des émissions.

Situations de circulation et conditions de la chaussée

Des consommations plutôt élevées sont liées à des situations de circulation intense, par exemple, en cas de marche en colonne avec utilisation fréquente des rapports inférieurs de la boîte de vitesses, ou bien dans les grandes villes dans lesquelles sont présents un grand nombre de feux. De même des parcours tortueux, des routes de montagnes et des surfaces routières en mauvais état exercent une influence négative sur les consommations.

Arrêts dans la circulation

Pendant des arrêts prolongés (ex. passages à niveau) il est recommandé de couper le moteur.

TRACTAGE DES REMORQUES

AVERTISSEMENTS

Pour l'attelage de roulottes ou de remorques, la voiture doit être munie du crochet d'attelage homologué et d'un équipement électrique approprié. L'installation doit être faite par un personnel spécialisé qui délivre une documentation spéciale pour la circulation sur route.

Monter éventuellement des rétroviseurs spécifiques et/ou supplémentaires, en respectant les normes du Code de la Route.

Se rappeler qu'une remorque réduit la possibilité de surmonter les pentes maximales, augmente les espaces d'arrêt et les temps de dépassement toujours en fonction du poids global de la remorque.

Dans les descentes, passer à une vitesse inférieure au lieu d'utiliser constamment le frein.

Le poids de la remorque sur le crochet d'attelage de la voiture réduit dans la même mesure la capacité de charge de la voiture. Pour être sûr de ne pas dépasser le poids maximum remorquable (figurant sur la carte de circulation), il faut tenir compte du poids de la remorque à pleine charge, y compris les accessoires et les bagages personnels.

Respecter les limites de vitesse spécifiques de chaque pays pour les véhicules avec tractage de remorque. En tout cas, la vitesse maxi ne doit pas dépasser les 100 km/h.

Il est conseillé d'utiliser un équilibreur approprié sur le gouvernail de la remorque à traîner.



ATTENTION

Le système ABS dont la voiture peut être équipée ne contrôle pas le circuit de freinage de la remorque. Conduire donc avec beaucoup de prudence sur les chaussées glissantes.



ATTENTION

De la façon la plus absolue, il n'est admis aucune modification au système de freinage de la voiture pour la commande du frein de la remorque. Son système de freinage doit être complètement indépendant du système hydraulique de la voiture.

INSTALLATION DU CROCHET D'ATTELAGE

Le dispositif d'attelage doit être fixé à la carrosserie par du personnel spécialisé, en respectant d'éventuelles informations supplémentaires et/ou complémentaires fournies par le Constructeur du dispositif.

Le dispositif de tractage doit respecter les réglementations actuelles en vigueur en se référant à la Directive 94/20/CEE et modifications suivantes.

Pour toute version, il faut utiliser un dispositif d'attelage approprié à la valeur de la masse remorquable de la voiture sur laquelle on entend l'installer.

Pour le branchement électrique, il faut adopter un joint unifié, qui est placé en général sur un étrier spécifique fixé au dispositif d'attelage lui-même, et doit être installée sur la voiture une centrale spécifique pour le fonctionnement des lumières extérieures de la remorque.

Les branchements électriques doivent être effectués à l'aide de joints à 7 ou 13 pôles alimentés à 12VDC (normes CUNA/UNI et ISO/DIN) en respectant les indications de référence fournies par le Constructeur de la voiture et/ou le Constructeur du dispositif d'attelage.

Un frein électrique éventuel ou autre (organe électrique, etc.) doit être alimenté directement par la batterie à l'aide d'un câble d'une section inférieure à 2,5 mm².

ATTENTION L'utilisation du frein électrique ou d'un treuil éventuel doit se produire le moteur tournant.

En plus des dérivations électriques, il est admis de brancher à l'équipement électrique de la voiture seulement le câble d'alimentation du frein électrique éventuel et le câble d'un éclairer intérieur de la remorque d'une puissance ne dépassant pas 15W.

Pour les connexions, utiliser la centrale prédisposée avec un câble de la batterie non inférieure à 2,5 mm².

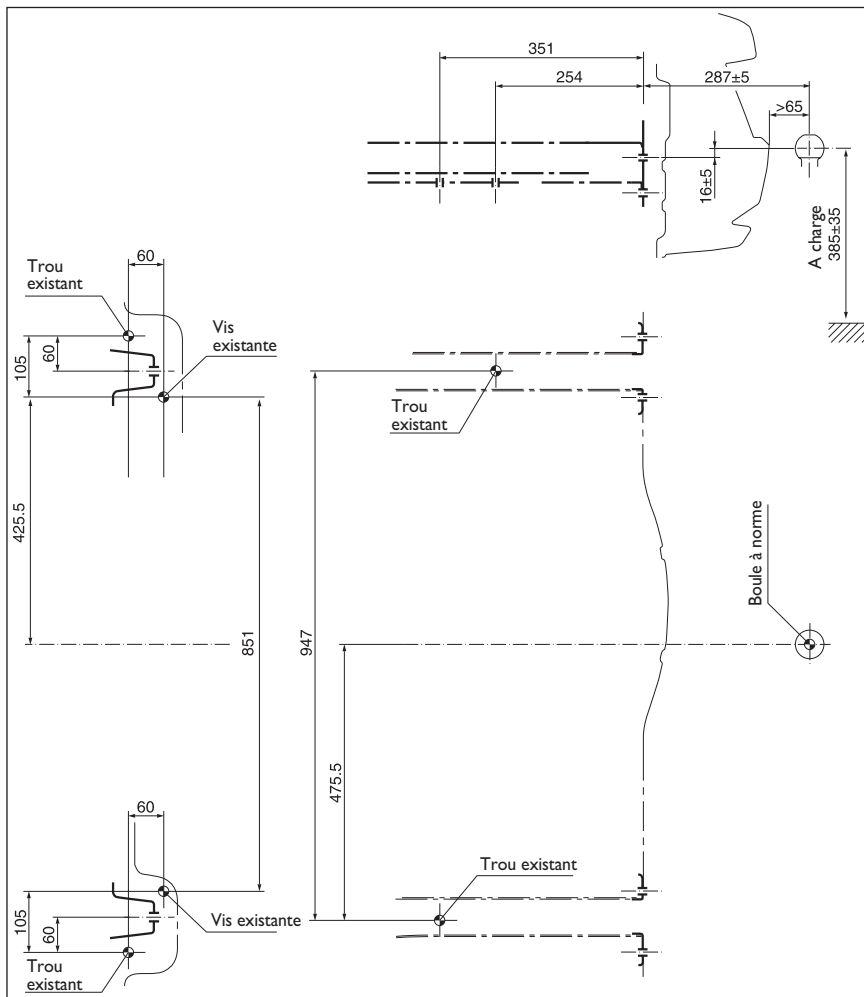



fig. 3

FOM0143m

Schéma de montage fig. 3

La structure du crochet d'attelage doit être fixée aux points indiqués par  pour un total de 6 vis M10.

Les plaques à l'intérieur du châssis doivent avoir une épaisseur minimum de 6 mm.

Le crochet doit être fixé à la caisse, en évitant toute intervention de perçage ou de rognage du pare-chocs arrière, qui s'avère visible une fois le crochet démonté.

ATTENTION Il est obligatoire de fixer à la même hauteur de la boule du crochet une plaquette (bien visible) aux dimensions et d'un matériel approprié portant l'inscription suivante:

CHARGE MAXI SUR LA BOULE 60 kg



ATTENTION

Après le montage, les trous de passage des vis de fixation doivent être scellés, afin d'empêcher des infiltrations éventuelles des gaz d'échappement.

PNEUS A NEIGE

Utiliser des pneus d'hiver ayant les mêmes dimensions que ceux équipant la voiture.

Le Réseau Après-vente Fiat est heureux de fournir tous conseils sur le choix du pneu le mieux approprié à l'utilisation à laquelle le Client entend le destiner.

Pour le type de pneu à adopter, pour les pressions de gonflage et les caractéristiques des pneus d'hiver, respecter scrupuleusement les indications au paragraphe "Roues" au chapitre "Caractéristiques Techniques".

Les caractéristiques d'hiver de ces pneus se réduisent notablement lorsque la profondeur de la chape est inférieure à 4 mm. Dans ce cas, il convient de les remplacer.

En raison de leurs caractéristiques spécifiques, les performances des pneus à neige, en conditions environnementales normales ou en cas de longs parcours sur autoroutes, sont inférieures à celles des pneus qui équipent normalement la voiture. Il est donc nécessaire de limiter leur utilisation aux performances pour lesquelles ils sont homologués.

ATTENTION Lorsqu'on utilise des pneus d'hiver ayant un indice de vitesse maximale inférieure à celle que peut atteindre la voiture (augmentée de 5%), placer dans l'habitacle, bien en vue pour le conducteur, un signal de prudence signalant la vitesse maximale admise pour les pneus d'hiver (comme le prévoit la Directive CE).

Monter sur toutes les quatre roues des pneus similaires (marque et profil) pour garantir une meilleure sécurité de marche, au freinage et une bonne manœuvrabilité.

Il faut se rappeler qu'il est opportun de ne pas inverser les sens de rotation des pneus.



ATTENTION

La vitesse maxi du pneu à neige portant l'indication "Q" ne doit pas dépasser 160 km/h; portant l'indication "T" ne doit pas dépasser 190 km/h; portant l'indication H ne doit pas dépasser 210 km/h; dans le respect des normes en vigueur du Code de la route.

CHAINES A NEIGE

L'utilisation des chaînes à neige dépend des normes en vigueur dans les différents pays.

Les chaînes ne doivent être appliquées qu'aux pneus des roues avant (roues motrices). Il est conseillé d'utiliser des chaînes à neige de la Lineaccessori Fiat.

Contrôler la tension des chaînes à neige après avoir parcouru quelques dizaines de mètres.

ATTENTION Si les chaînes sont montées, accélérer d'une façon très délicate pour éviter ou limiter au maximum le patinage des roues motrices et donc la rupture des chaînes qui, par conséquent, peuvent provoquer des endommagements à la carrosserie et la mécanique.

ATTENTION Utiliser des chaînes à neige à encombrement réduit 9 mm

**ATTENTION**

Les pneus 195/55 R16 87H et 205/45 R17 88V ne peuvent pas monter des chaînes à neige.

**ATTENTION**

En cas d'utilisation de chaînes, rouler à vitesse modérée, en évitant de dépasser 50 km/h. Eviter les trous, ne pas monter sur les marches ou les trottoirs et éviter les longs parcours sur routes déneigées, pour ne pas endommager la voiture et la chaussée.



NON-UTILISATION PROLONGEE DE LA VOITURE

Si la voiture doit rester hors service pendant plus d'un mois, suivre scrupuleusement les instructions suivantes:

- garer la voiture dans un local couvert, sec, et si possible aéré;
- engager une vitesse;
- veiller à ce que le frein à main ne soit pas serré;
- débrancher la borne négative du pôle de la batterie et vérifier l'état de charge de cette dernière. Cette vérification, pendant le remisage, devra être répétée tous les trois mois. Recharger la batterie si l'indicateur optique présente une couleur foncée sans la zone verte centrale;
- nettoyer et protéger les parties peintes en y appliquant de la cire de protection;
- nettoyer et protéger les parties en métal en utilisant des produits spécifiques se trouvant dans le commerce;
- saupoudrer de talc les balais en caoutchouc de l'essuie-glace avant et arrière et les maintenir écartés des vitres;
- ouvrir légèrement les vitres;

- couvrir la voiture avec une bâche en tissu ou en plastique ajourée. Ne pas utiliser de bâches en plastique compacte, qui empêchent l'évaporation de l'humidité présente à la surface de la voiture;
- gonfler les pneus à une pression de +0,5 bar par rapport à celle normalement prescrite et la contrôler périodiquement;
- au cas où on ne débranche pas la batterie du système électrique, vérifier l'état de charge tous les trente jours et au cas où l'indicateur optique présente une couleur foncée sans la zone verte centrale, se charger de la recharger;
- ne pas vider le circuit de refroidissement du moteur.

ATTENTION Si la voiture est équipée d'un système d'alarme, désactiver l'alarme avec la télécommande.

TEMOINS ET SIGNALISATIONS

INFORMATIONS GENERALES	140	AVARIE DES FEUX EXTERIEURS	147
LIQUIDE DES FREINS INSUFFISANT	140	FEUX ANTIBROUILLARD ARRIERE	147
FREIN DE STATIONNEMENT SERRE	140	SIGNALISATION GENERIQUE	147
AVARIE AIR BAG	141	AVARIE AU SYSTEME ESP	148
EXCESSIVE TEMPERATURE DU LIQUIDE DE REFROIDISSEMENT MOTEUR	141	USURE PLAQUETTES FREIN	148
RECHARGE INSUFFISANTE DE LA BATTERIE	142	AVARIE HILL HOLDER	148
PRESSION DE L'HUILE MOTEUR INSUFFISANTE	142	AVARIE AUX CAPTEURS DE STATIONNEMENT.....	149
HUILE DETERIOREE	142	VERIFICATION DE LA PRESSION DES PNEUS	149
AVARIE A LA DIRECTION ASSISTEE ELECTRIQUE "DUALDRIVE"	142	PRESSION DES PNEUS INSUFFISANTE	149
FERMETURE INCOMPLETE DES PORTES.....	143	PRESSION DES PNEUS NON APPROPRIEE A LA VITESSE	149
NIVEAU MINIMUM HUILE MOTEUR	143	FEUX DE POSITION ET FEUX DE CROISEMENT	150
CEINTURE DE SECURITE NON BOUCLEE	143	FOLLOW ME HOME.....	150
AVARIE EBD.....	143	FEUX ANTIBROUILLARD.....	151
AVARIE AU SYSTEME D'INJECTION (VERSIONS DIESEL)	144	INDICATEUR DE DIRECTION GAUCHE.....	151
AVARIE AU SYSTEME DE CONTROLE MOTEUR (EOBD) (VERSIONS ESSENCE)	144	INDICATEUR DE DIRECTION DROIT.....	151
AIR BAG COTE PASSAGER DESACTIVE	145	ACTIVATION DE LA DIRECTION ASSISTEE ELECTRIQUE "DUALDRIVE"	151
AVARIE AU SYSTEME ABS	145	REGULATEUR DE VITESSE CONSTANTE	151
RESERVE CARBURANT.....	145	FEUX DE ROUTE	151
PRECHAUFFAGE DES BOUGIES	146	PRESENCE POSSIBLE DE VERGLAS SUR LA ROUTE.....	152
AVARIE AU PRECHAUFFAGE DES BOUGIES.....	146	AUTONOMIE LIMITEE	152
PRESENCE D'EAU DANS LE FILTRE A GAZOLE	146	SYSTEME ASR	152
AVARIE AU SYSTEME DE PROTECTION VOITURES FIAT CODE	146	LIMITE DE VITESSE DEPASSEE	152

PLANCHE DE
BORD ET
COMMANDES

SECURITE

CONDUITE

TEMOINS ET
SIGNALISATIONS

S'IL VOUS
ARRIVE

ENTRETIEN DE
LA VOITURE

CARACTERISTIQUES
TECHNIQUES

INDEX
ALPHABETIQUE

TEMOINS ET SIGNALISATIONS

INFORMATIONS GENERALES

L'allumage du témoin est associé à un message spécifique et/ou à un avertissement sonore si le tableau de bord le permet. Ces signalisations sont **synthétiques et de précaution** et elles ne doivent pas être considérées exhaustives et/ou alternatives à ce qui est indiqué sur cette Notice d'entretien, dont nous recommandons une lecture attentive. En cas de signalisations d'avarie **se rapporter toujours à ce qui est indiqué dans ce chapitre même.**

ATTENTION Les signalisations d'avarie qui apparaissent sur l'affichage sont divisées en deux catégories: anomalies **graves** et anomalies **moins graves**.

Les anomalies **graves** visualisent un "cycle" de signalisations répété pendant un temps prolongé.

Les anomalies **moins graves** visualisent un "cycle" de signalisations répété pendant un temps plus limité.

Il est possible d'interrompre le cycle de visualisation des deux catégories en appuyant sur le bouton **MENU ESC**. Le témoin reste allumé sur le tableau de bord jusqu'à l'élimination de la cause du mauvais fonctionnement.

Pour les messages concernant les versions équipées de la boîte de vitesses Dualogic lire ce qui est décrit sur le Supplément joint à cette Notice.



**LIQUIDE DES FREINS
INSUFFISANT (rouge)**

**FREIN DE
STATIONNEMENT
SERRE (rouge)**

En tournant la clé en position **MAR** le témoin s'allume, mais il doit s'éteindre après quelques secondes.

Liquide des freins insuffisant

Le témoin s'allume lorsque le niveau du liquide des freins dans le réservoir descend en dessous du minimum, à cause d'une fuite possible de liquide hors du circuit.

Sur certaines versions, l'affichage visualise le message dédié.



ATTENTION

Si le témoin (Ⓢ) s'allume pendant la marche (en même temps que le message visualisé par l'affichage) s'arrêter immédiatement et s'adresser au Réseau Après-vente Fiat.

Frein de stationnement serré

Le témoin s'allume quand le frein de stationnement est serré.

Si la voiture, sur certaines versions, y est associé une alarme sonore.

ATTENTION Si le témoin s'allume pendant la marche, vérifier que le frein de stationnement n'est pas serré.



AVARIE AVARIE AIR BAG (rouge)

En tournant la clé en position **MAR** le témoin s'allume, mais il doit s'éteindre après quelques secondes.

L'allumage du témoin de manière permanente indique une anomalie au système air bag.

Sur certaines versions, l'affichage visualise le message dédié.





ATTENTION

*Si le témoin  ne s'allume pas en tournant la clé sur **MAR** ou s'il reste allumé pendant la marche, une anomalie dans les systèmes de retenue peut être présente; dans ce cas, les air bag ou les prétensionneurs pourraient ne pas s'activer en cas d'accident ou, dans un nombre plus limité de cas, s'activer de manière erronée. Avant de poursuivre, s'adresser au Réseau Après-vente Fiat pour le contrôle immédiat du système.*



ATTENTION

L'avarie du témoin  (témoin éteint) est signalée par le clignotement au delà des 4 secondes habituelles du témoin  signalant que l'air bag frontal passager est désactivé.

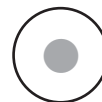

TEMPERATURE EXCESSIVE DU LIQUIDE DE REFROIDISSEMENT MOTEUR (rouge)

En tournant la clé en position **MAR** le témoin s'allume, mais il doit s'éteindre après quelques secondes.

Le témoin s'allume quand le moteur a surchauffé.

Si le témoin s'allume il faut suivre les indications suivantes:

- ❑ **en cas de marche habituelle:** arrêter la voiture, couper le moteur et vérifier si le niveau de l'eau dans le réservoir est au dessous du repère MIN. Dans ce cas, attendre quelques minutes pour permettre le refroidissement du moteur, puis ouvrir lentement et avec précaution le bouchon, faire l'appoint avec du liquide de refroidissement, en s'assurant qu'il se trouve entre les repères MIN et MAX indiqués sur le réservoir même. Vérifier aussi visuellement la présence de fuites éventuelles de liquide. Si au démarrage suivant le témoin s'allume de nouveau, s'adresser au Réseau Après-vente Fiat.

- ❑ **En cas d'utilisation contraignante de la voiture** (par exemple tractage de remorque en montée ou si la voiture est chargée): ralentir la marche et, si le témoin reste allumé, arrêter la voiture. S'arrêter pendant 2 ou 3 minutes en tenant le moteur allumé et légèrement accéléré pour favoriser une circulation plus active du liquide de refroidissement, puis couper le moteur. Vérifier le niveau correct du liquide comme décrit précédemment.

ATTENTION Sur des parcours très contraignants il est conseillé de garder le moteur allumé et légèrement accéléré pendant quelques minutes avant de l'éteindre.

Sur certaines versions, l'affichage visualise le message dédié.



CHARGE DE LA BATTERIE INSUFFISANTE (rouge)

En tournant la clé en position **MAR** le témoin s'allume, mais il doit s'éteindre une fois que le moteur est lancé (le moteur au ralenti, un bref retard de l'extinction est admis).

Si le témoin reste allumé, fixe ou clignotant: s'adresser immédiatement au Réseau Après-vente Fiat.



PRESSION DE L'HUILE MOTEUR INSUFFISANTE (rouge)

HUILE DETERIOREE (rouge) (versions Multijet avec DPF)

Pression insuffisante de l'huile moteur

En tournant la clé en position **MAR** le témoin s'allume, mais il doit s'éteindre une fois le moteur lancé.

Sur certaines versions, l'affichage visualise le message dédié.



ATTENTION

Si le témoin  s'allume pendant la marche (sur certaines versions en même temps que le message visualisé par l'affichage), couper immédiatement le moteur et s'adresser au Réseau Après-vente Fiat.

Huile détériorée

Le témoin s'allume en modalité clignotante en même temps que le message visualisé par l'affichage lorsque le système relève une détérioration de l'huile moteur.

Après la première signalisation, lors de chaque démarrage du moteur, le témoin  continuera à clignoter pendant 60 secondes et ensuite toutes les 2 heures jusqu'au remplacement de l'huile.



ATTENTION

Si le témoin  clignote, s'adresser le plus tôt possible au Réseau Après-vente Fiat qui se chargera d'effectuer la vidange de l'huile moteur et l'extinction du témoin correspondant sur le tableau de bord.



AVARIE A LA DIRECTION ASSISTEE ELECTRIQUE "DUALDRIVE" (rouge)

En tournant la clé en position **MAR** le témoin s'allume mais il doit s'éteindre après quelques secondes.

Si le témoin reste allumé, il n'y a pas l'effet de la direction assistée électrique et l'effort sur le volant augmente sensiblement tout en ayant la possibilité de braquer la voiture: s'adresser au Réseau Après-vente Fiat.

Sur certaines versions, l'affichage visualise le message dédié.



FERMETURE INCOMPLETE DES PORTES (rouge)

Le témoin s'allume, sur certaines versions, quand une ou plusieurs portes, ou le hayon du coffre à bagages, ne sont pas parfaitement fermés.

Sur certaines versions l'affichage visualise le message dédié.

Les portes ouvertes et la voiture en marche, on émet un signal sonore.



NIVEAU MINIMUM DE L'HUILE MOTEUR (rouge) (lorsqu'il est prévu)

En tournant la clé sur **MAR** le témoin s'allume sur le tableau de bord mais il doit s'éteindre après quelques secondes.

Le témoin (si présent) s'allume sur le tableau de bord quand le niveau de l'huile moteur est inférieur à la valeur minimum prévue. Rétablir le niveau d'huile moteur correct (voir "Vérification des niveaux" au chapitre "Entretien de la voiture").

Sur certaines versions, l'affichage visualise un message dédié.



CEINTURES DE SECURITE NON BOUCLEES (rouge)

Le témoin sur le tableau de bord s'allume de manière permanente lorsque la voiture n'est pas en marche et la ceinture de sécurité du poste conducteur n'est pas correctement bouclée. Ce témoin clignotera, en même temps qu'une alarme sonore (buzzer), lorsque, la voiture en marche, les ceintures des places avant ne sont pas correctement bouclées. L'alarme sonore (buzzer) du système S.B.R. (Seat Belt Reminder) ne peut être exclue que par le Réseau Après-vente Fiat. Sur certaines versions, on peut réactiver le système à l'aide du menu de set up.

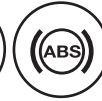

AVARIE EBD (rouge) (jaune ambre)

L'allumage simultané des témoins (!) et (ABS) le moteur tournant indique une anomalie du système EBD ou que le système n'est pas disponible; dans ce cas, avec des freinages violents, il peut se produire un blocage précoce des roues arrière, avec la possibilité de dérapage. En conduisant avec une extrême prudence, rejoindre immédiatement le Réseau Après-vente Fiat pour contrôler le système.

Sur certaines versions, l'affichage visualise le message dédié.



AVARIE AU SYSTEME D'INJECTION (versions Multijet - jaune ambre)

AVARIE AU SYSTEME EOBD (versions essence - jaune ambre)

Avarie au système d'injection

En conditions normales, en tournant la clé de contact en position **MAR**, le témoin s'allume, mais il doit s'éteindre dès que le moteur est lancé.

Si le témoin reste allumé ou s'il s'allume pendant la marche, cela indique un fonctionnement imparfait du système d'injection avec une perte possible de performances, une mauvaise maniabilité et des consommations élevées.

Sur certaines versions l'affichage visualise le message dédié.

Dans ces conditions on peut poursuivre la marche en évitant de soumettre le moteur à des efforts sévères ou à des vitesses élevées. S'adresser en tout cas au Réseau Après-vente Fiat.

Avarie au système de contrôle moteur EOBD

Dans des conditions normales, en tournant la clé de contact en position **MAR**, le témoin s'allume, mais il doit s'éteindre, le moteur lancé. L'allumage initial indique le fonctionnement correct du témoin. Si le témoin reste allumé ou s'allume pendant la marche:

- *à lumière fixe*: il signale un fonctionnement défectueux du système d'alimentation/allumage qui pourrait provoquer des émissions élevées à l'échappement, des pertes de performances, une mauvaise maniabilité et des consommations élevées.



Sur certaines versions, l'affichage visualise le message dédié.

Dans ces conditions on peut poursuivre la marche en évitant toutefois de demander des efforts sévères au moteur ou de fortes vitesses. L'utilisation prolongée de la voiture, le témoin allumé fixe, peut provoquer des dommages. S'adresser le plus tôt possible au Réseau Après-vente Fiat. Le témoin s'éteint si le fonctionnement défectueux disparaît, mais le système mémorise en tout cas la signalisation.

- *à lumière clignotante*: il signale la possibilité d'endommagement du catalyseur (voir "Système EOBD" au chapitre "Planche de bord et commandes").

En cas de témoin allumé à lumière clignotante, il faut lâcher la pédale de l'accélérateur, revenir au bas régime, jusqu'à ce que le témoin ne clignote plus; poursuivre la marche à une vitesse modérée, en essayant d'éviter des conditions de conduite qui peuvent provoquer des clignotements ultérieurs et s'adresser le plus tôt possible au Réseau Après-vente Fiat.



Si, en tournant la clé de contact en position MAR, le témoin  ne s'allume pas ou bien si, pendant la marche, il s'allume à lumière fixe ou clignotante (sur certaines versions en même temps que le message visualisé par l'affichage), s'adresser le plus tôt possible au Réseau Après-vente Fiat. La fonctionnalité du témoin  peut être vérifiée à l'aide d'appareils spéciaux par les agents de contrôle de la circulation. S'en tenir aux normes en vigueur dans le Pays où l'on circule.







AIR BAG COTE PASSAGER DESACTIVE (jaune ambre)

Le témoin  s'allume en désactivant l'air bag frontal côté passager.

L'air bag frontal côté passager enclenché, en tournant la clé sur **MAR**, le témoin  s'allume à lumière fixe pendant environ 4 secondes, il clignote encore pendant 4 autres secondes, puis il doit s'éteindre.



ATTENTION

Le témoin  signale aussi des anomalies éventuelles du témoin . Cette condition est signalée par le clignotement intermittent du témoin  même au-delà des 4 secondes. Dans ce cas, le témoin  pourrait ne pas signaler des anomalies éventuelles des systèmes de retenue. Avant de poursuivre, contacter le Réseau Après-vente Fiat pour le contrôle immédiat du système.



AVARIE AU SYSTEME ABS (jaune ambre)

En tournant la clé en position **MAR** le témoin s'allume, mais il doit s'éteindre après quelques secondes.

Le témoin s'allume lorsque le système n'est pas efficace ou ne pas disponible. Dans ce cas, le système de freinage garde inchangée sa propre efficacité, mais sans les potentialités offertes par le système ABS. Conduire avec prudence et s'adresser dès que possible au Réseau Après-vente Fiat.

Sur certaines versions, l'affichage visualise le message dédié.

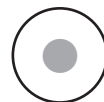

RESERVE CARBURANT (jaune ambre)

En tournant la clé en position **MAR** le témoin s'allume, mais il doit s'éteindre après quelques secondes.

Le témoin s'allume lorsque dans le réservoir il reste environ 7 litres de carburant.

ATTENTION Si le témoin clignote, cela signifie qu'une anomalie dans le système est présente. Dans ce cas, s'adresser au Réseau Après-vente Fiat pour faire vérifier le système.



PRECHAUFFAGE BOUGIES (versions Multijet - jaune ambre)

AVARIE AU PRECHAUFFAGE DES BOUGIES (versions Multijet - jaune ambre)

Préchauffage bougies

En tournant la clé en position **MAR**, le témoin s'allume et il s'éteint quand les bougies on atteint la température établie. Démarrer le moteur immédiatement après l'extinction du témoin.

ATTENTION En cas de température ambiante élevée, l'allumage du témoin peut avoir une durée presque imperceptible.

Avarie au préchauffage des bougies

Le témoin clignote en cas d'anomalie au système de préchauffage des bougies. S'adresser dès que possible au Réseau Après-vente Fiat.

Sur certaines versions, l'affichage visualise le message dédié.



PRESENCE D'EAU DANS LE FILTRE A GAZOLE (versions Multijet - jaune ambre)

En tournant la clé en position **MAR** le témoin s'allume, mais il doit s'éteindre après quelques secondes.

Le témoin s'allume en présence d'eau dans le filtre à gazole.

Sur certaines versions, l'affichage visualise le message dédié.



La présence d'eau dans le circuit d'alimentation peut provoquer de graves dommages à l'ensemble du système d'injection et déterminer des irrégularités de fonctionnement du moteur. Au cas où le témoin  s'allume (sur certaines versions en même temps qu'un message visualisé par l'affichage), s'adresser au plus tôt au Réseau Après-vente Fiat pour l'opération de purge. Si cette signalisation a lieu immédiatement après un ravitaillement, il est possible que de l'eau ait été introduite dans le réservoir: dans ce cas, couper immédiatement le moteur et contacter le Réseau Après-vente Fiat.



AVARIE AU SYSTEME DE PROTECTION VOITURE - FIAT CODE (jaune ambre)

En tournant la clé en position **MAR** le témoin doit clignoter une fois seulement et puis il doit s'éteindre.

Le témoin allumé à lumière fixe, la clé en position **MAR**, indique une possible avarie (voir "Le système Fiat Code" au chapitre "Planche de bord et commandes").

ATTENTION L'allumage simultanément des témoins  et  indique l'avarie du système Fiat CODE.

Si, le moteur tournant, le témoin  clignote, cela signifie que la voiture n'est pas protégée par le dispositif de coupure du moteur (voir "Le système Fiat Code" au chapitre "Planche de bord et commandes").

S'adresser au Réseau Après-vente Fiat pour effectuer la mémorisation de toutes les clés.



AVARIE DES FEUX EXTERIEURS (jaune ambre)

Le témoin s'allume, sur certaines versions, lorsqu'une anomalie à un des feux suivants est décelée:

- feux de position
- feux de stop (d'arrêt)
- feux de brouillard arrière
- feux de direction
- éclairateurs de plaque.

L'anomalie correspondant à ces lampes peut être: le grillage d'une ou plusieurs lampes, le grillage du fusible de protection correspondant ou l'interruption de la connexion électrique.

Sur certaines versions s'allume alternativement le témoin .

Sur certaines versions, l'affichage visualise le message dédié.



FEUX ANTIBROUILLARD ARRIERE (jaune ambre)

Le témoin s'allume en activant les feux antibrouillard arrière.



SIGNALISATION D'AVARIE GENERALE (jaune ambre)

Le témoin s'allume si les événements suivants se vérifient.

Avarie capteur de pression huile moteur

Le témoin s'allume quand on relève une anomalie au capteur de pression de l'huile moteur. S'adresser au plus tôt au Réseau Après-vente Fiat pour faire éliminer l'anomalie.

Avarie feux extérieurs

Voir ce qui est décrit pour le témoin .

Interrupteur inertiel de blocage carburant intervenu

Le témoin s'allume quand l'interrupteur inertiel de blocage du carburant intervient.

L'affichage visualise le message dédié.

Avarie au capteur de pluie

Le témoin s'allume lorsqu'on détecte une anomalie au capteur de pluie. S'adresser au Réseau Après-vente Fiat.

L'affichage visualise le message dédié.

Avarie aux capteurs de stationnement (lorsqu'ils sont prévus)

Voir ce qui est décrit pour le témoin .

Avarie au système de contrôle de la pression des pneus (lorsqu'il est prévu)

Le témoin s'allume quand on relève une anomalie au système de contrôle de la pression des pneus T.P.M.S. (lorsqu'il est prévu).

Dans ce cas, s'adresser, dès que possible, au Réseau Après-vente Fiat.

Si on monte une ou plusieurs roues dépourvues de capteur, le témoin s'allumera sur le tableau de bord jusqu'au rétablissement des conditions initiales.

L'affichage visualise le message dédié.

Piège particules engorgé (versions Multijet)

Le témoin s'allume quand le piège pour les particules est engorgé et le type de conduite ne permet pas l'activation automatique de la procédure de régénération.

Pour permettre la régénération et donc nettoyer le filtre, il est conseillé de maintenir la voiture en marche jusqu'à la disparition de la visualisation du témoin.

L'affichage visualise le message dédié.



AVARIE AU SYSTEME ESP (jaune ambre)

En tournant la clé en position **MAR** le témoin s'allume, mais il doit s'éteindre après quelques secondes.

Si le témoin ne s'éteint pas, ou s'il reste allumé pendant la marche en même temps que l'allumage du voyant sur le bouton **ASR OFF**, s'adresser au Réseau Après-vente Fiat.

Sur certaines versions, l'affichage visualise un message dédié.

Note Le clignotement du témoin pendant la marche indique l'intervention du système ESP.



USURE PLAQUETTES FREIN (jaune ambre)

Le témoin s'allume sur le tableau de bord si les plaquettes avant sont usées; dans ce cas, les remplacer dès que possible.

Sur certaines versions, l'affichage visualise un message dédié.



AVARIE HILL HOLDER (jaune ambre)

En tournant la clé en position **MAR** le témoin s'allume, mais il doit s'éteindre après quelques secondes.

L'allumage du témoin indique une avarie au système Hill Holder. Dans ce cas s'adresser, dès que possible, au Réseau Après-vente Fiat.

Sur certaines versions, le témoin  s'allume alternativement.

Sur certaines versions, l'affichage visualise un message dédié.



AVARIE AUX CAPTEURS DE STATIONNEMENT (lorsqu'ils sont prévus) (jaune ambre)

Le témoin s'allume lorsqu'on relève une anomalie aux capteurs de stationnement.

Sur certaines versions s'allume alternativement le témoin .

Dans ce cas, s'adresser au Réseau Après-vente Fiat.

Sur certaines versions, l'affichage visualise un message dédié.



VÉRIFICATION DE LA PRESSION PNEUS (si prévu) (jaune ambre) PRESSION DES PNEUS INSUFFISANTE (si prévu) (jaune ambre) PRESSION DES PNEUS NON APPROPRIÉE A LA VITESSE (si prévu) (jaune ambre)

En tournant la clé sur **MAR** le témoin s'allume, mais il doit s'éteindre après quelques secondes.

Vérification de la pression des pneus

Le témoin s'allume sur le tableau de bord pour identifier le pneu dégonflé.

Si deux ou plusieurs pneus sont dégonflés, l'affichage visualise les indications concernant chaque pneu l'une après l'autre.

Dans ce cas, il est conseillé de procéder au rétablissement, dès que possible, des valeurs correctes de pression (voir le paragraphe "Pressions de gonflage à froid" au chapitre "Caractéristiques Techniques").

Pression des pneus insuffisante

Le témoin s'allume sur le tableau de bord si la pression d'un ou de plusieurs pneus est inférieure à un niveau établi. Le système T.P.M.S. prévient ainsi le conducteur en signalant la possibilité d'un/plusieurs pneu/s dangereusement à plat et, par conséquent, d'une crevaison possible.

ATTENTION Ne pas poursuivre la marche avec un ou plusieurs pneus à plat car la conduite de la voiture peut être compromise. Arrêter la marche en évitant des freinages ou des braquages brusques. Remplacer immédiatement la roue par la roue compacte de secours (si prévue) ou la réparer en utilisant le kit prévu (voir paragraphe "Remplacement d'une roue" au chapitre "S'il vous arrive") et s'adresser, dès que possible, au Réseau Après-vente Fiat.

Pression des pneus non appropriée à la vitesse

Si l'on prévoit d'effectuer un voyage à une vitesse supérieure à 160 km/h, il faut gonfler davantage les pneus en conformité à ce qui est indiqué au paragraphe "Pressions de gonflage".

Si le système T.P.M.S. (si prévu) relève que la pression d'un ou plusieurs pneus n'est pas appropriée à la vitesse à laquelle on roule, le témoin (en même temps que le message visualisé sur l'affichage) (voir ce qui est indiqué au paragraphe "Pression des pneus insuffisante" dans ce chapitre même) s'allume et reste allumé jusqu'à ce que la vitesse de la voiture ne revient au dessous d'une limite établie.

ATTENTION Dans cette condition, réduire immédiatement la vitesse car le chauffage excessif du pneu pourrait compromettre irrémédiablement les performances et la durée, ainsi que provoquer la crevaison du pneu même.



ATTENTION

Des dérangements à radio fréquence particulièrement intenses peuvent interdire le fonctionnement correct du système T.P.M.S.

Cette condition sera signalée au conducteur par un message (si prévu). Cette signalisation disparaîtra automatiquement dès que le dérangement cessera de perturber le système.



**FEUX DE POSITION
ET DE CROISEMENT**
(vert)

FOLLOW ME HOME
(vert)

Feux de position et de croisement

Le témoin s'allume en allumant les feux de position ou les feux de croisement.

Follow me home

Le témoin s'allume quand on utilise ce dispositif (voir "Follow me home" au chapitre "Planche de bord et commandes").

L'affichage visualise le message dédié.



FEUX ANTIBROUILLARD (vert)

Le témoin s'allume en allumant les feux antibrouillard avant.



INDICATEUR DE DIRECTION GAUCHE (vert - intermittent)

Le témoin s'allume quand le levier de commande des feux de direction (clignotants) est déplacé vers le bas ou, avec le clignotant droit, quand on appuie sur le bouton des feux de détresse.



INDICATEUR DE DIRECTION DROIT (vert - intermittent)

Le témoin s'allume quand le levier de commande des feux de direction (clignotants) est déplacé vers le haut ou, avec le clignotant gauche, quand on appuie sur le bouton des feux de détresse.



ACTIVATION DE LA DIRECTION ASSISTEE ELECTRIQUE "DUALDRIVE" (vert)

L'indication CITY s'allume quand on active la direction assistée électrique "Dualdrive" en appuyant sur le bouton de commande correspondant. En appuyant de nouveau sur le bouton, l'indication CITY s'éteint.



REGULATEUR DE VITESSE CONSTANTE (CRUISE CONTROL) (si prévu) (vert)

En tournant la clé en position **MAR** le témoin s'allume, mais il doit s'éteindre après quelques secondes.

Le témoin s'allume sur le tableau de bord en même temps que le message visualisé par l'affichage, en tournant la bague du Cruise Control en position ON.

Sur certaines versions, l'affichage visualise un message dédié.



FEUX DE ROUTE (bleu)

Le témoin s'allume en allumant les feux de route.

PRESENCE POSSIBLE DE VERGLAS SUR LA ROUTE (versions avec affichage multifonction)

Quand la température extérieure atteint ou est inférieure à 3°C, l'indication de la température extérieure clignote pour signaler la présence possible de verglas sur la route.

L'affichage visualise un message dédié.

AUTONOMIE LIMITEE (versions avec affichage multifonction)

L'affichage visualise un message dédié pour informer l'utilisateur que l'autonomie de la voiture est au-dessous de 50 km.

SYSTEME ASR (versions avec affichage multifonction)

Le système ASR peut être désactivé par la pression sur le bouton **ASR OFF**.

L'affichage visualise un message dédié pour informer l'utilisateur que le système a été désactivé; en même temps, le voyant sur le bouton même s'allume.

En appuyant de nouveau sur le bouton **ASR OFF** le voyant sur le bouton s'éteint et l'affichage fournit un message dédié pour informer l'utilisateur que le système a été désactivé.

LIMITE DE VITESSE DÉPASSÉE

L'affichage visualise le message dédié quand la voiture dépasse la valeur de limite de vitesse établie (voir "Affichage multifonction" au chapitre "Planche de bord et commandes").

S'IL VOUS ARRIVE

DEMARRAGE DU MOTEUR	154
REPLACEMENT D'UNE ROUE	155
KIT DE REPARATION RAPIDE DES PNEUS FIX & GO automatic	161
REPLACEMENT D'UNE AMPOULE	166
REPLACEMENT D'UNE AMPOULE EXTERIEURE ..	168
REPLACEMENT D'UNE AMPOULE INTERIEURE ...	173
REPLACEMENT DES FUSIBLES	175
RECHARGE DE LA BATTERIE	185
SOULEVEMENT DE LA VOITURE	186
TRACTAGE DE LA VOITURE	187

PLANCHE DE
BORD ET
COMMANDES

SECURITE

CONDUITE

TEMOINS ET
SIGNALISATIONS

S'IL VOUS
ARRIVE

ENTRETIEN DE
LA VOITURE

CARACTERISTIQUES
TECHNIQUES

INDEX
ALPHABETIQUE

DEMARRAGE DU MOTEUR

DEMARRAGE DE SECOURS

Si le témoin  reste allumé sur le tableau de bord à lumière fixe, s'adresser au Réseau Après-vente Fiat.

DEMARRAGE PAR BATTERIE D'APPOINT fig. 1

Si la batterie est déchargée, il est possible de démarrer le moteur en utilisant une autre batterie, ayant une capacité égale ou de peu supérieure par rapport à la batterie déchargée.

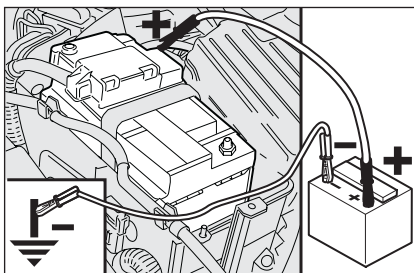

fig. 1

F0M0361m



ATTENTION

Ce démarrage doit se faire par un personnel expert, car des manœuvres erronées peuvent provoquer des décharges électriques d'une grande intensité. De plus, le liquide présent dans la batterie est toxique et nocif; éviter le contact avec la peau et les yeux. Il est recommandé de ne pas s'approcher de la batterie avec des flammes libres ou des cigarettes allumées et de ne pas provoquer d'étincelles.

Pour effectuer le démarrage, voici comment procéder:

- brancher les bornes positives (signe + à proximité de la borne) des deux batteries à l'aide d'un câble spécial;
- brancher à l'aide d'un deuxième câble la borne négative (-) de la batterie d'appoint à un point de masse  sur le moteur ou sur la boîte de vitesses de la voiture à démarrer;
- démarrer le moteur;
- le moteur démarré, enlever les câbles en suivant l'ordre inverse par rapport à la procédure de branchement.

Si après quelques tentatives le moteur ne démarre pas, ne pas insister inutilement, mais s'adresser au Réseau Après-vente Fiat.

ATTENTION Ne pas brancher directement les bornes négatives des deux batteries: d'éventuelles étincelles pourraient incendier le gaz détonnant qui pourrait sortir de la batterie. Si la batterie d'appoint est installée sur une autre voiture, il faut éviter qu'entre cette dernière et la voiture à batterie déchargée des parties métalliques ne viennent accidentellement en contact.

DEMARRAGE PAR MANOEUVRES A INERTIE

Il faut absolument éviter d'effectuer le démarrage en poussant la voiture, en remorquant, ou bien en descente de côte. Ces manœuvres pourraient provoquer l'afflux de carburant dans le pot d'échappement catalytique et l'endommager de façon irréparable.

ATTENTION Il faut se rappeler qu'aussi longtemps que le moteur n'est pas lancé, le servofrein et la direction assistée électrique ne sont pas actifs, par conséquent il est nécessaire d'exercer un effort plus grand sur la pédale du frein et sur le volant.

REEMPLACEMENT D'UNE ROUE

INDICATIONS GENERALES

L'opération de remplacement de la roue et l'utilisation correcte du cric et de la roue compacte impliquent l'observation de quelques précautions décrites ci-après.



ATTENTION

Signaler la présence de la voiture arrêtée selon les dispositions en vigueur: feux de détresse, triangle réfringent, etc. Il convient que les personnes à bord descendent, surtout si la voiture est très chargée et attendent que le remplacement ait été effectué, en se tenant hors du danger de la circulation. Serrer le frein à main.

PLANCHE DE BORD ET COMMANDES

SECURITE

CONDUITE

TEMOINS ET SIGNALISATIONS

S'IL VOUS ARRIVE

ENTRETIEN DE LA VOITURE

CARACTERISTIQUES TECHNIQUES

INDEX ALPHABETIQUE

**ATTENTION**

La roue de secours fournie est spécifique pour la voiture; ne pas l'utiliser sur des véhicules d'un modèle différent, ni utiliser des roues de secours d'autres modèles sur votre voiture. Les doigts de la roue sont spécifiques pour la voiture: ne pas l'utiliser sur des véhicules d'un modèle différent, ni utiliser des boulons d'autres modèles.

**ATTENTION**

Faire réparer et remonter le plus tôt possible la roue remplacée. Ne pas graisser les filets des boulons avant de les monter: ils pourraient se dévisser spontanément.

**ATTENTION**

Le cric ne sert que pour le remplacement des roues sur la voiture avec laquelle il est fourni ou bien sur des voitures du même modèle. Il faut absolument exclure des utilisations différentes comme, par exemple, soulever la voiture d'autres modèles. En aucun cas, l'utiliser pour des réparations sous la voiture. Le positionnement non correct du cric peut provoquer la chute de la voiture soulevée. Ne pas utiliser le cric pour des charges supérieures à celle indiquée sur l'étiquette qui y est appliquée.

**ATTENTION**

Un montage erroné de l'enjoliveur peut en provoquer le détachement lorsque la voiture roule. Ne pas endommager la valve de gonflage. Ne pas introduire d'outils entre la jante et le pneu. Vérifier périodiquement la pression des pneus et la roue de secours en respectant les valeurs indiquées au chapitre "Caractéristiques techniques".

Il est spécifié que:

- la masse du cric est de 1,76 kg;
- le cric ne nécessite d'aucun réglage;
- le cric n'est pas réparable. En cas de mauvais fonctionnement, il doit être remplacé par un autre d'origine;
- aucun outil en dehors de la manivelle de commande ne peut être monté sur le cric.

Procéder au remplacement de la roue en agissant comme suit:

- arrêter la voiture dans une position ne constituant pas de danger pour la circulation et permettant de remplacer la roue en intervenant en toute sécurité. Le terrain doit être dans la mesure du possible en palier et suffisamment compact;
- éteindre le moteur et serrer le frein à main;
- engager la première vitesse ou la marche arrière;

- mettre le blouson catadioptrique (obligatoire de par la loi) avant de descendre de la voiture;
- ouvrir le hayon du coffre à bagages et soulever le tapis de revêtement ou enlever le Cargo box (lorsqu'il est prévu);

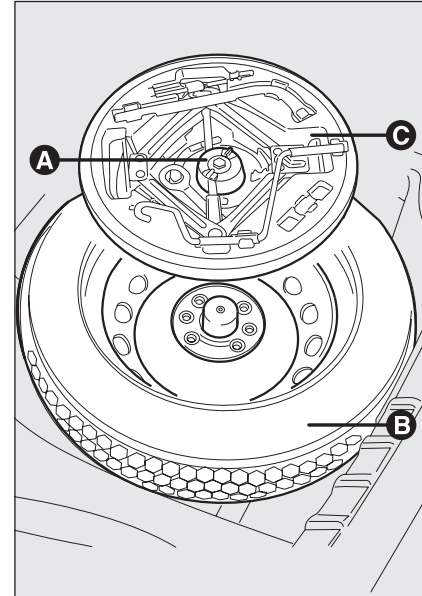

fig. 2

FOM0188m

- dévisser le dispositif de blocage **A-fig. 2**;
- prélever la boîte à outils **C-fig. 2** et la porter près de la roue à remplacer;
- prélever la roue de secours **B-fig. 2**;

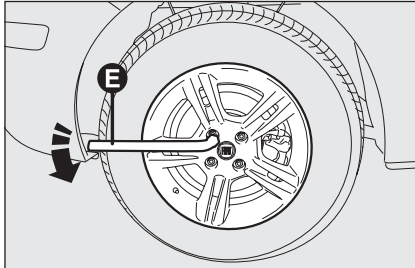

fig. 3

FOM0362m

- dévisser d'environ un tour les boulons de fixation de la roue à remplacer en se servant de la clé fournie **E-fig. 3**; pour les voitures dotées de jantes en alliage, secouer la voiture pour faciliter le détachement de la jante du moyeu de roue;

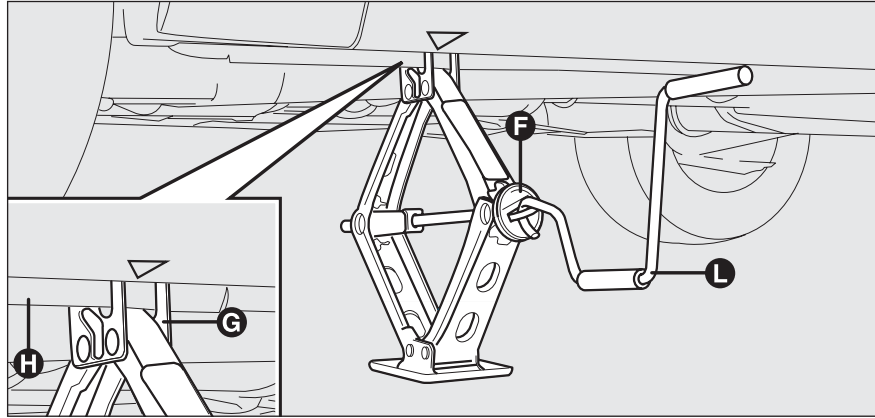

fig. 4

FOM0191m

- actionner le dispositif **F-fig. 4** de manière à détendre le cric, jusqu'à ce que la partie supérieure du cric **G-fig. 4** s'engage correctement à l'intérieur du dispositif de retenue **H-fig. 4**;
- insérer la manivelle **L-fig. 4** pour permettre l'actionnement du cric et soulever la voiture, jusqu'à ce que la roue se lève du sol de quelques centimètres;
- avertir les personnes éventuelles présentes, que la voiture doit être soulevée; par conséquent il est bon de s'éloigner de la voiture et de ne pas la toucher jusqu'à son abaissement;

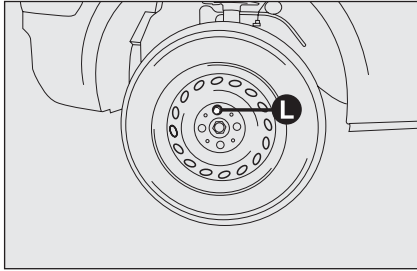

fig. 5

FOM0192m

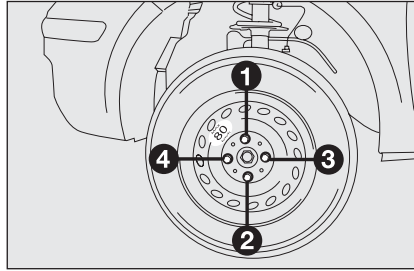

fig. 6

FOM0194m

- pour les versions dotées d'enjoliveur, l'enlever après avoir dévissé les 3 boulons qui le fixent, dévisser enfin le quatrième **L-fig. 5** boulon et enlever la roue;
- s'assurer que la roue de secours soit, sur les surfaces de contact avec le moyeu, propre et sans impuretés qui pourraient, par la suite, provoquer le desserrage des boulons de fixation;
- monter la roue de secours en insérant de deux filets le premier boulon dans le trou le plus proche de la valve;
- monter l'enjoliveur en faisant coïncider le trou avec un croissant au boulon déjà engagé en se servant de la clé fournie;
- visser les boulons de fixation;
- actionner la manivelle **L-fig. 4** du cric de manière à baisser la voiture et enlever le cric;
- en se servant de la clé fournie, visser à fond les boulons, en passant alternativement d'un boulon à un autre diamétralement opposé, suivant l'ordre numérique illustré sur la **fig. 6**;
- si l'on remplace une roue en alliage, il est conseillé, si l'on désire la ranger temporairement dans le compartiment de la roue de secours, de la placer renversée la partie esthétique tournée vers le haut.

REMONTAGE DE LA ROUE NORMALE

En suivant la procédure précédemment décrite, soulever la voiture et enlever la roue de secours.

PLANCHE DE BORD ET COMMANDES

SECURITE

CONDUITE

TEMOINS ET SIGNALISATIONS

S'IL VOUS ARRIVE

ENTRETIEN DE LA VOITURE

CARACTERISTIQUES TECHNIQUES

INDEX ALPHABETIQUE

Versions à jantes en acier

Procéder de cette manière:

- s'assurer que la roue normale soit, sur les surfaces de contact avec le moyeu, propre et sans impuretés qui pourraient, par la suite, provoquer le desserrage des boulons de fixation;
- monter la roue normale en introduisant 2 filets du premier boulon dans le trou le plus proche à la valve de gonflage;
- monter l'enjoliveur en faisant coïncider le trou au croissant avec le boulon déjà engagé et insérer les autres 3 boulons;
- en utilisant la clé dont la voiture est dotée, visser les boulons de fixation;
- baisser la voiture et enlever le cric;
- en se servant de la clé fournie, serrer à fond les boulons selon l'ordre numérique précédemment représenté.

Versions à jantes en alliage

Procéder comme suit:

- insérer la roue sur le moyeu et, en se servant de la clé fournie, visser les boulons;
- baisser la voiture et enlever le cric;
- en se servant de la clé fournie, serrer à fond les boulons selon l'ordre représenté sur la figure.

Au terme de l'opération

- ranger la roue de secours dans son logement dans le coffre à bagages;
- remettre dans son boîtier **C-fig. 2** le cric partiellement ouvert en le forçant légèrement dans son siège, de façon à éviter les vibrations éventuelles pendant la marche;
- remettre les outils utilisés dans les espaces prévus dans la boîte à outils;
- ranger le boîtier **C-fig. 2**, pourvu d'outils, dans la roue de secours;
- visser le dispositif **A-fig. 2** de blocage de la boîte à outils;
- remettre en place correctement le revêtement dans le coffre à bagages ou le Cargo box (lorsqu'il est prévu).

KIT DE REPARATION RAPIDE DES PNEUS FIX & GO automatic

Le kit de réparation rapide des pneus Fix & Go automatic est placé dans le coffre à bagages.

Le kit **fig. 7** comprend:

- une bombe **A** contenant le liquide pour sceller munie de:
 - tuyau de remplissage **B**;
 - adhésif **C** indiquant “max. 80 km/h”, que le conducteur doit appliquer visiblement (sur la planche de bord) après avoir réparé le pneu;
- dépliant informatif (voir **fig. 8**), employé pour une utilisation correcte et rapide du kit de réparation rapide et livré ensuite au personnel qui devra manier le pneu traité;
- un compresseur **D-fig. 7** muni d'un manomètre et de raccords, trouvable dans le compartiment;

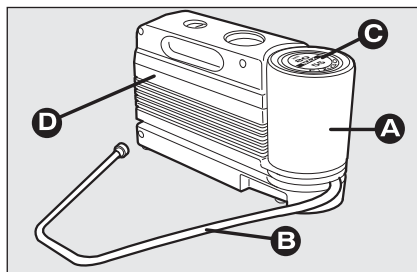

fig. 7

FOM0198m

- une paire de gants de protection trouvable dans le compartiment latéral du compresseur même;
- adaptateurs, pour le gonflage d'éléments différents.

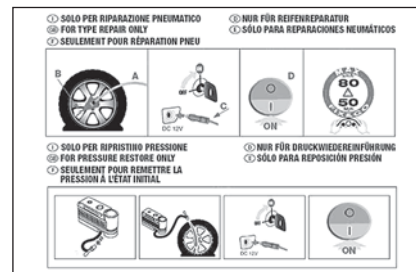

fig. 8

FOM0199m

Dans le boîtier (placé dans le coffre à bagages sous le tapis de revêtement) du kit de réparation rapide se trouvent aussi le tournevis et l'anneau de tractage.



ATTENTION

Livrer le dépliant au personnel qui devra manier le pneu traité avec le kit de réparation des pneus.



En cas de crevaison provoquée par des corps étrangers, il est possible de réparer les pneus qui n'aient pas subi de lésions de plus de 4 mm de diamètre sur la chape et sur l'épaule du pneu.

**ATTENTION**

On ne peut pas réparer les lésions sur les flancs du pneu. Ne pas utiliser le kit de réparation rapide si le pneu est endommagé à la suite de la marche avec un pneu crevé.

**ATTENTION**

En cas de dommages à la jante (déformation du canal tel à provoquer une fuite d'air) ou la réparation est impossible. Eviter d'enlever des corps étrangers (vis ou clous) pénétrés dans le pneu.

IL FAUT SVOIR QUE:

Le liquide pour sceller du kit de réparation rapide est efficace à des températures extérieures entre -20°C et $+50^{\circ}\text{C}$.

Le liquide pour sceller a une échéance.

**ATTENTION**

Ne pas actionner le compresseur pendant plus de 20 minutes consécutives. Danger de surchauffe. Le kit de réparation rapide n'est pas indiqué pour une réparation définitive, par conséquent les pneus réparés ne doivent être utilisés que temporairement.



ATTENTION

La bombe contient du glycol éthylique. Elle contient du latex: cette substance peut provoquer une réaction allergique. Nuisible par ingestion. Irritante pour les yeux. Elle peut provoquer une sensibilisation par inhalation et contact. Eviter le contact avec les yeux, la peau et les vêtements. En cas de contact rincer tout de suite avec beaucoup d'eau. En cas d'ingestion, ne pas provoquer des vomissements, rincer la bouche et boire beaucoup d'eau, consulter immédiatement un médecin. Garder loin de la portée des enfants. Le produit ne doit pas être utilisé par des personnes asthmatiques. Ne pas en inhaler les vapeurs pendant les opérations d'introduction et d'aspiration. Si on remarque des manifestations allergiques consulter un médecin. Conserver la bombe dans son compartiment, loin des sources de chaleur. Le liquide pour sceller a une échéance.



Remplacer la bombe contenant le liquide pour sceller échu. Ne pas disperser la bombe et le liquide pour sceller dans l'environnement. Eliminer conformément à ce qui est prévu par les normes nationales et locales.

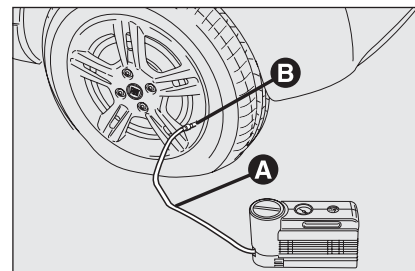

fig. 9

FOM0363m

PROCEDURE DE GONFLAGE



ATTENTION

Mettre les gants de protection fournis en dotation avec le kit de réparation rapide des pneus.

- Serrer le frein à main.** Dévisser le capuchon de la valve du pneu, enlever le tuyau flexible de remplissage **A**-fig. 9 et visser la bague **B** sur la valve du pneu;

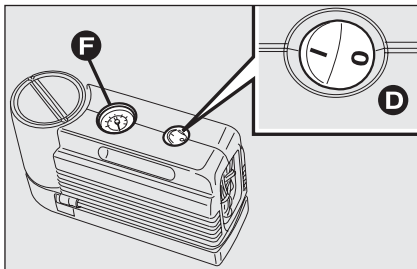

fig. 10

FOM0202m

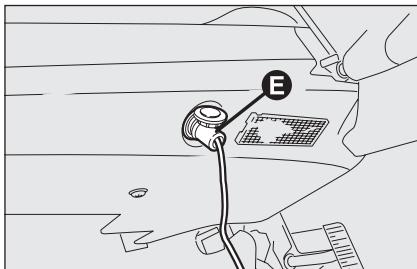

fig. 11

FOM0203m

- s'assurer que l'interrupteur **D-fig. 10** du compresseur est en position **0** (éteint), lancer le moteur, insérer la fiche **E-fig. 11** dans la prise de courant la plus proche et actionner le compresseur en déplaçant l'interrupteur **D-fig. 10** en position **I** (allumé). Gonfler le pneu à la pression prescrite au paragraphe "Pression de gonflage" au chapitre "Caractéristiques Techniques".

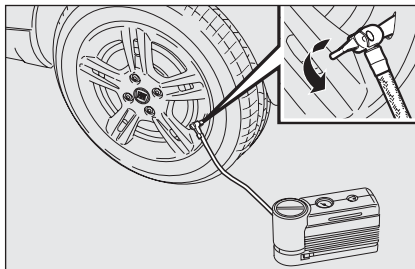

fig. 12

FOM0364m

Nous conseillons de vérifier la valeur de la pression du pneu sur le manomètre **F-fig. 10** quand le compresseur est éteint, afin d'obtenir une lecture plus précise;

- si, dans 5 minutes, on ne réussit pas à obtenir la pression de 1,5 bar au moins, déconnecter le compresseur de la valve et de la prise de courant, puis faire rouler la voiture en avant d'environ 10 mètres, pour distribuer le liquide pour sceller à l'intérieur du pneu et répéter l'opération de gonflage;
- si, dans ce cas même, dans 5 minutes à partir de l'activation du compresseur, on n'atteint pas la pression de 1,8 bar au moins, ne pas reprendre la marche car le pneu est trop endommagé et le kit de réparation rapide n'est pas en mesure de garantir la tenue appropriée; s'adresser au Réseau Après-vente Fiat;

- si le pneu a été gonflé à la pression prescrite au paragraphe "Pression de gonflage" du chapitre "Caractéristiques Techniques", démarrer tout de suite;

**ATTENTION**

Le conducteur doit appliquer l'adhésif de façon visible afin de signaler que le pneu a été réparé avec le kit de réparation rapide. Conduire très prudemment surtout dans les virages. Ne pas dépasser les 80 km/h en évitant d'accélérer ou freiner brusquement.

- après avoir conduit pendant environ 10 minutes, s'arrêter et contrôler la pression du pneu; **se rappeler de serrer le frein à main;**

**ATTENTION**

Si la pression du pneu descend au-dessous de 1,8 bar, ne pas poursuivre la marche: le kit de réparation rapide Fix & Go automatique ne peut garantir la tenue appropriée car le pneu est trop endommagé. S'adresser au Réseau Après-vente Fiat.

- si, par contre, on relève une pression d'au moins 1,8 bar, rétablir la pression correcte (le moteur tournant et le frein à main serré) et reprendre la marche;
- s'adresser, en conduisant très prudemment, au Réseau Après-vente Fiat le plus proche.

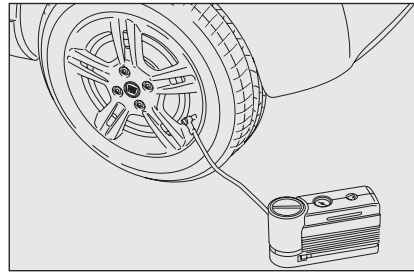

fig. 13

FOM0365m

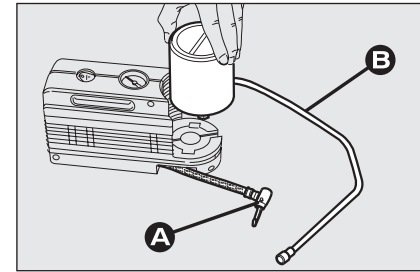

fig. 14

FOM0206m



ATTENTION

Il faut absolument communiquer que le pneu a été réparé avec le kit de réparation rapide. Livrer le dépliant au personnel qui devra manier le pneu traité avec le kit de réparation des pneus.

UNIQUEMENT POUR LE CONTROLE ET LE RETABLISSEMENT DE LA PRESSION

Le compresseur peut être utilisé uniquement pour le rétablissement de la pression. Déconnecter l'attelage rapide et le connecter directement à la valve du pneu **fig. 13**; la pompe sera ainsi connectée au compresseur et le liquide pour sceller ne sera pas injecté.

PROCEDURE POUR REMPLACER LA BOMBE

Pour remplacer la pompe, procéder comme suit:

- déconnecter la greffe **A-fig. 14**;
- tourner la pompe à remplacer dans le sens inverse des aiguilles et la soulever;
- insérer la nouvelle pompe et la tourner dans le sens des aiguilles;
- connecter la greffe **A** à la pompe et insérer le tuyau transparent **B** dans le compartiment approprié.

REPLACEMENT D'UNE AMPOULE

INDICATIONS GENERALES

- Lorsqu'une lampe ne s'allume pas, avant de la remplacer, vérifier le bon état du fusible correspondant: pour l'emplacement des fusibles, se rapporter au paragraphe "Remplacement des fusibles" dans ce chapitre même;
- avant de remplacer une ampoule, vérifier que les contacts ne soient pas oxydés;
- les lampes grillées doivent être remplacées par d'autres du même type et ayant la même puissance;
- après avoir remplacé une ampoule des phares, vérifier toujours l'orientation pour des raisons de sécurité.



Les ampoules à halogène doivent être manipulées en touchant exclusivement la partie métallique. Si le verre transparent entre en contact avec les doigts, l'intensité de la lumière émise diminue et la durée peut être compromise. En cas de contact accidentel, frotter le verre avec un chiffon humecté d'alcool et laisser sécher.



ATTENTION

Des modifications ou des réparations de l'équipement électrique (centrales électroniques) effectuées de manière non correcte et sans tenir compte des caractéristiques techniques de l'équipement peuvent provoquer des anomalies de fonctionnement avec des risques d'incendie.



ATTENTION

Les ampoules à halogène contiennent du gaz sous pression, en cas de rupture, la projection de fragments de verre est possible.

ATTENTION La surface intérieure du phare peut se couvrir d'une légère couche de buée: cela n'indique pas une anomalie, c'est un phénomène naturel dû à la basse température et au degré d'humidité de l'air; ce phénomène disparaît rapidement en allumant les phares. La présence de gouttes à l'intérieur du phare indique une infiltration d'eau, s'adresser au Réseau Après-vente Fiat.

TYPES D'AMPOULES

Sur la voiture sont installés différents types d'ampoules:

- A** Lampes tout verre: elles sont appliquées par pression. Tirer pour les sortir.

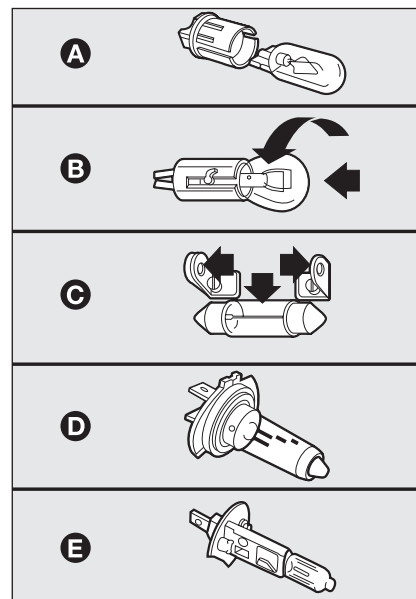

fig. 15

FOM0207m

- B** Lampes à baïonnette: pour les sortir du porte-lampe, presser l'ampoule, la tourner dans le sens contraire des aiguilles et la sortir.
- C** Ampoules cylindriques: pour les sortir, les dégager des contacts correspondants.
- D-E** Ampoules à halogène: pour sortir l'ampoule, dégager le ressort de fixation de l'ampoule de son siège.

Ampoules	Réf. figure	Type	Puissance
Feux de route	D	H4	55W
Feux de croisement	D	H4	60W
Feux de position avant	A	W5W	5W
Feux antibrouillard (lorsqu'ils sont prévus)	–	H3	55W
Indicateurs de direction avant	B	PY21W	21W
Clignotants latéraux	A	WY5W	5W
Indicateurs de direction arrière	B	P21W	21W
Feux de position arrière	B	R5W	5W
Stop (feux d'arrêt)	B	P21/5W	5W
3 ^{ème} stop (feu d'arrêt supplémentaire)	B	–	2,3W
Feux de recul	–	P21W	21W
Feux de brouillard arrière	–	P21W	21W
Eclaireurs de plaque	A	W5W	5W
Plafonnier avant avec transparent basculant	C	C10W	10W
Plafonnier avant avec feux spot	C	C10W	10W
Plafonnier arrière	C	C10W	10W
Eclaireur du coffre à bagages	A	W5W	5W
Plafonnier lumière de courtoisie	C	C5W	5W

PLANCHE DE
BORD ET
COMMANDES

SECURITE

CONDUITE

TEMOINS ET
SIGNALISATIONS

S'IL VOUS
ARRIVE

ENTRETIEN DE
LA VOITURE

CARACTERISTIQUES
TECHNIQUES

INDEX
ALPHABETIQUE

REPLACEMENT D'UNE AMPOULE EXTERIEURE

Pour le type d'ampoule et sa puissance, voir le paragraphe précédent "Remplacement d'une ampoule".

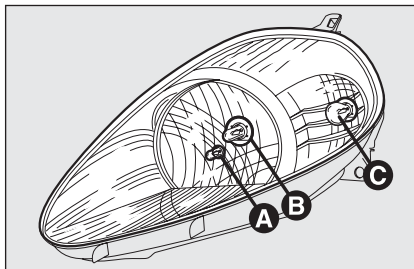

fig. 16

FOM0178m

GROUPES OPTIQUES AVANT

fig. 16

Les groupes optiques contiennent les ampoules des feux de position, de croisement, de route et de direction.

La disposition des ampoules du groupe optique est la suivante:

- A** feux de position
- B** feux de croisement/de route (bi-lumière)
- C** indicateurs de direction (clignotants)

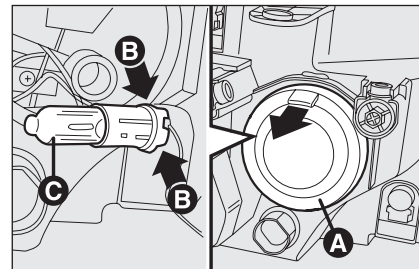

fig. 17

FOM0179m

FEUX DE POSITION fig. 17

Pour remplacer la lampe, procéder comme suit:

- enlever le bouchon en caoutchouc **A**, inséré à pression, en agissant dans le sens indiqué par la flèche;
- appuyer en opposition sur les ailettes **B** puis défiler le porte-ampoule;
- enlever l'ampoule **C** et la remplacer;
- insérer de nouveau le porte-ampoule puis remonter le bouchon **A** en s'assurant du blocage correct.

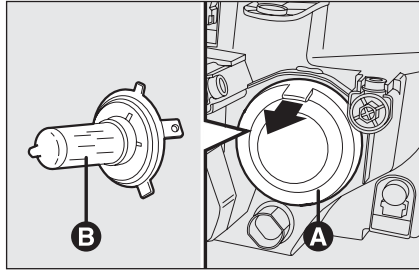

fig. 18

FOM0180m

FEUX DE CROISEMENT/ DE ROUTE fig. 18

Pour remplacer la lampe, procéder comme suit:

- enlever le bouchon en caoutchouc **A**, inséré à pression, en agissant dans le sens indiqué par la flèche;
- débrancher le connecteur électrique central et décrocher le ressort de retenue de l'ampoule;
- enlever l'ampoule **B** et la remplacer;
- remonter la nouvelle ampoule, en faisant coïncider les silhouettes de la partie métallique avec les rainures prévues sur la parabole du phare;
- raccrocher le ressort de retenue de l'ampoule et rebrancher le connecteur électrique;
- remonter le bouchon **A** en s'assurant du blocage correct.

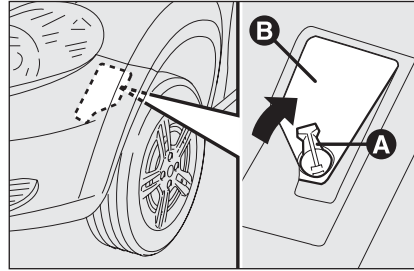

fig. 19/a

FOM0261m

INDICATEURS DE DIRECTION

Avant fig. 19/a - fig. 19/b

Pour remplacer la lampe, procéder comme suit:

- braquer la roue droite/gauche vers l'extérieur;
- tourner le dispositif de blocage **A-fig. 19/a** comme indiqué par la flèche, puis utiliser le volet d'accès **B**;
- enlever le couvercle/porte-ampoule **C-fig. 19/b** en tournant dans le sens inverse des aiguilles;

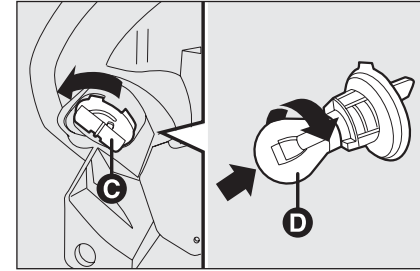

fig. 19/b

FOM0181m

- enlever l'ampoule **D** en la poussant légèrement et en la tournant dans le sens inverse des aiguilles (blocage à "baïonnette") puis la remplacer;
- remonter le couvercle/porte-ampoule **C** en le tournant dans les sens des aiguilles en s'assurant du blocage correct;
- fermer le volet **B-fig. 19/a** et tourner le dispositif de blocage **A**.

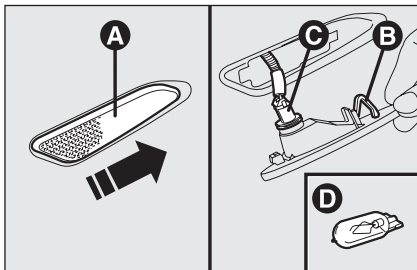

fig. 20

FOM0182m

Latéraux fig. 20

Pour remplacer la lampe, procéder comme suit:

- agir sur le transparent **A** de façon à comprimer le ressort intérieur **B**, puis défiler le groupe vers l'extérieur;
- tourner le porte-ampoule **C** dans le sens inverse des aiguilles, enlever l'ampoule **D** insérée à pression et la remplacer;
- remonter le porte-ampoule **C** dans le transparent en le tournant dans les sens des aiguilles;
- remonter le groupe en s'assurant du déclic de blocage du ressort intérieur **B**.

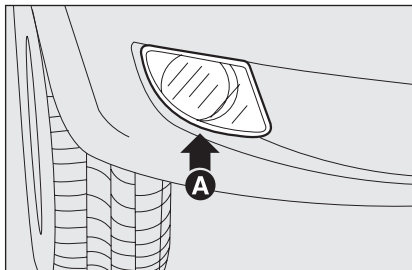

fig. 21

FOM0223m

FEUX ANTIBROUILLARD (lorsqu'ils sont prévus)

Pour le remplacement des ampoules des feux antibrouillard avant **A**-fig. 21 il faut s'adresser au Réseau Après-vente Fiat.

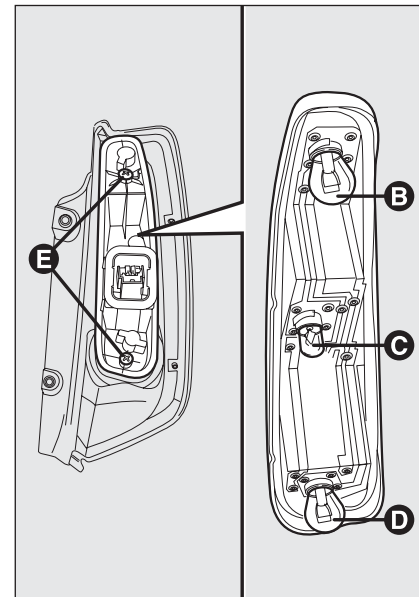

fig. 22

FOM0184m

GROUPES OPTIQUES ARRIERE fig. 22-23

Les groupes optique arrière contiennent les ampoules des feux de position, de stop et de direction.

La disposition des ampoules du groupe optique est la suivante:

- B** indicateurs de direction (clignotants)
- C** feux de position
- D** feux de position/stop (bi-lumière).

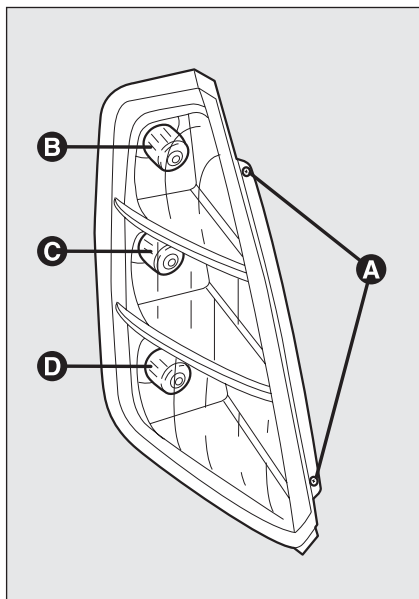

fig. 23

FOM0185m

Pour remplacer une ampoule, procéder ainsi:

- ouvrir le hayon arrière et dévisser les deux vis de fixation **A**;
- débrancher le connecteur électriques central puis enlever le groupe transparent vers l'extérieur;
- dévisser les vis **E** et enlever le porte-ampoule;

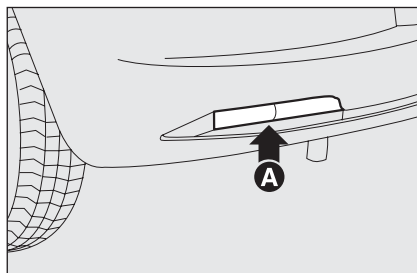

fig. 24

FOM0208m

- extraire l'ampoule à remplacer **B**, **C** ou **D** en la poussant légèrement et en la tournant dans le sens inverse des aiguilles (blocage à "baïonnette") puis la remplacer;

- remonter le porte-ampoule et visser les vis **E**;

- rebrancher le connecteur électrique, replacer correctement le groupe à la carrosserie de la voiture et visser les vis de fixation **A**.

FEUX ANTIBROUILLARD ARRIERE fig. 24

Pour le remplacement des ampoules des feux antibrouillard **A** arrière il faut s'adresser au Réseau Après-vente Fiat.

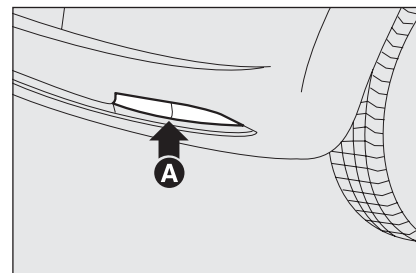

fig. 25

FOM0209m

FEUX DE RECU fig. 25

Pour le remplacement de l'ampoule du feu de recul **A** il faut s'adresser au Réseau Après-vente Fiat.

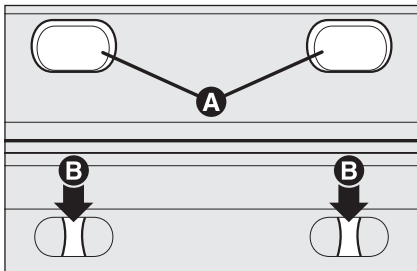

fig. 26

FOM0210m

FEUX 3^{ème} STOP fig. 26-27

Pour remplacer une ampoule, procéder ainsi:

- ouvrir le hayon arrière;
- enlever les bouchons **A**-fig. 26 en caoutchouc;
- appuyer sur les dispositifs de blocage **B**-fig. 26 et enlever le groupe transparent **C**-fig. 27;
- débrancher le connecteur électrique;

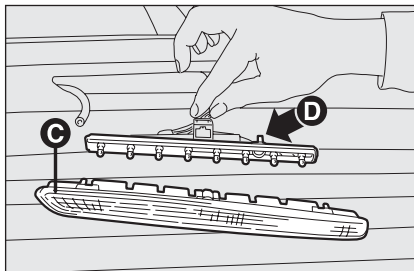

fig. 27

FOM0211m

- en agissant en opposition sur les ailettes **D**-fig. 27 enlever le porte-ampoule;
- enlever l'ampoule montée à pression et la remplacer.

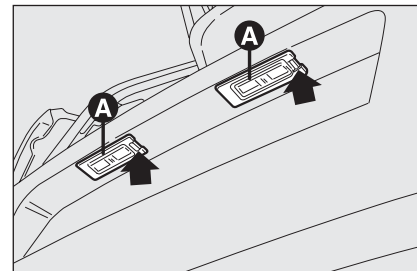

fig. 28

FOM0212m

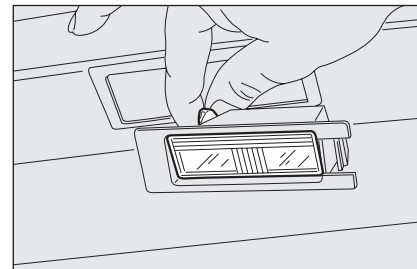

fig. 29

FOM0233m

FEUX DE PLAQUE fig. 28-29

Pour remplacer une ampoule, procéder ainsi:

- agir sur le point indiqué par la flèche et enlever le groupe transparent **A**-fig. 28;
- remplacer l'ampoule **fig. 29** en la dégageant des contacts latéraux et en s'assurant que la nouvelle ampoule soit correctement bloquée entre les contacts mêmes;
- remonter le groupe transparent monté à pression.

REPLACEMENT D'UNE AMPOULE INTERIEURE

Pour le type d'ampoule et sa puissance, voir les indications au paragraphe "Remplacement d'une ampoule".

PLAFONNIER AVANT

Pour remplacer les ampoules procéder comme suit:

- agir sur les points indiqués par les flèches et enlever le plafonnier **A-fig. 30**;
- ouvrir le volet de protection **B**;
- remplacer les ampoules **C-fig. 31** en les dégageant des contacts latéraux et en s'assurant que les nouvelles ampoules soient correctement bloquées entre les contacts mêmes;
- refermer le volet **B-fig. 31** et fixer le plafonnier **A-fig. 30** dans son logement en s'assurant de son blocage.

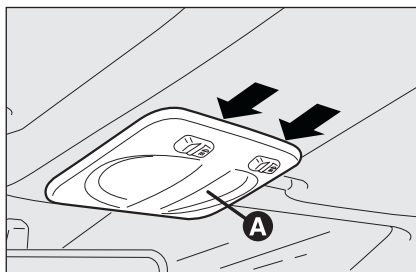

fig. 30

FOM0213m

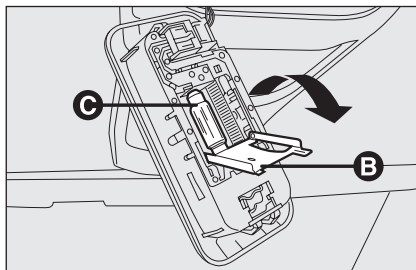

fig. 31

FOM0234m

PLAFONNIER ARRIERE (lorsqu'il est prévu)

Pour remplacer les ampoules procéder comme suit:

- agir sur les points indiqués par les flèches et enlever le plafonnier **D-fig. 32**;
- ouvrir le volet de protection **E-fig. 33**;

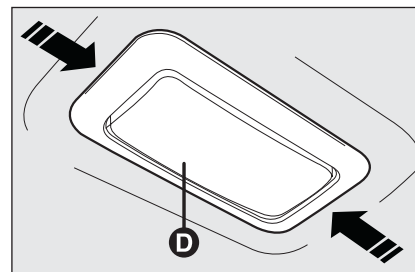

fig. 32

FOM0214m

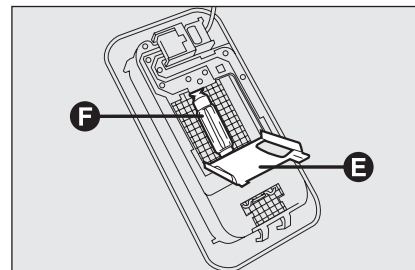

fig. 33

FOM0235m

- remplacer l'ampoule **F-fig. 33** en la dégageant des contacts latéraux et en s'assurant que la nouvelle ampoule soit correctement bloquée entre les contacts mêmes;
- refermer le volet de protection **E-fig. 33** et fixer le plafonnier **D-fig. 32** dans son logement en s'assurant de son blocage.

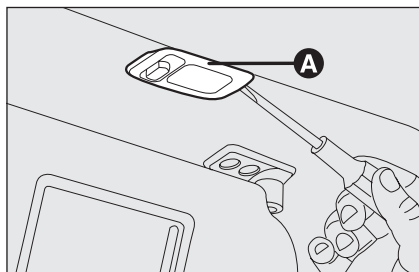

fig. 34

FOM0215m

PLAFONNIER MIROIR DE COUTOISIE fig. 34

Pour remplacer l'ampoule, procéder comme suit:

- enlever le plafonnier **A**-fig. 34 en faisant levier dans le point indiqué par la flèche.

PLAFONNIER COFFRE A BAGAGES fig. 35

Pour remplacer l'ampoule, procéder comme suit:

- ouvrir le hayon;
- enlever le plafonnier **A** en faisant levier dans le point indiqué par la flèche.
- ouvrir la protection **B** et remplacer l'ampoule insérée à pression;

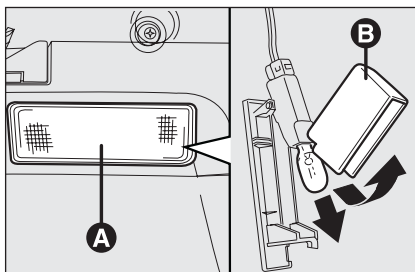

fig. 35

FOM0216m

- refermer la protection **B** sur le transparent;
- remonter le plafonnier **A** en l'engageant dans sa position correcte d'abord d'un côté et ensuite en poussant sur l'autre côté jusqu'à perception du déclic de blocage.

FEUX DE FLAQUE (lorsqu'ils sont prévus) fig. 36

Pour remplacer la lampe, procéder comme suit:

- enlever le plafonnier en poussant sur le ressort **A**-fig. 36 en utilisant un tournevis;
- appuyer latéralement sur l'écran de l'ampoule **B**-fig. 37 en correspondance des deux pivots de fixation et le tourner;

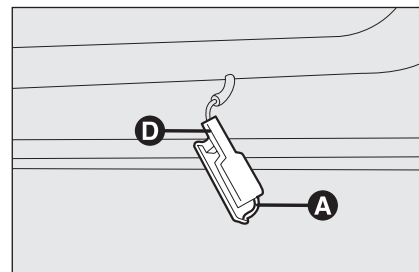

fig. 36

FOM0217m

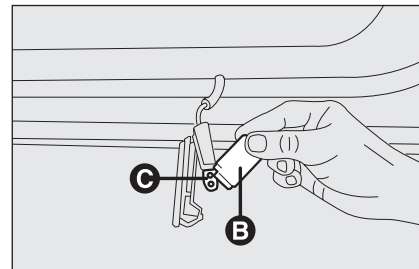

fig. 37

FOM0229m

- remplacer l'ampoule **C**-fig. 37 insérée à pression;
- replacer l'écran en emboîtant les deux pivots de fixation;
- remonter le plafonnier en l'engageant d'abord d'un côté **D**-fig. 36 et ensuite en poussant sur l'autre côté jusqu'à perception du déclic de blocage du ressort.

REPLACEMENT DES FUSIBLES

GENERALITES

Les fusibles protègent le système électrique et interviennent en cas d'avarie ou d'intervention impropre sur l'équipement.

Lorsqu'un dispositif ne fonctionne pas, il faut donc vérifier l'efficacité du fusible de protection correspondant: l'élément conducteur **A- fig. 38** ne doit pas être coupé. Au contraire, il faut remplacer le fusible grillé par un autre ayant le même ampérage (même couleur).

B fusible efficace **fig. 38**

C fusible avec élément conducteur coupé **fig. 38**.



ATTENTION

Si le fusible devait encore griller, s'adresser au Réseau Après-vente Fiat.

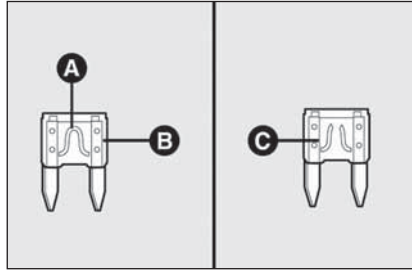

fig. 38



Ne jamais remplacer un fusible grillé par des fils métalliques ou un autre matériel de récupération.



ATTENTION

Ne jamais remplacer un fusible par un autre ayant un ampérage supérieur; DANGER D'INCENDIE.



ATTENTION

Si un fusible général de protection (MEGA-FUSE, MIFI-FUSE, MAXI-FUSE) intervient, s'adresser au Réseau Après-vente Fiat.



ATTENTION

Avant de remplacer un fusible, s'assurer d'avoir sorti la clé de contact du contacteur et d'avoir éteint et/ou débranché tous les dispositifs électriques.

ACCES AUX FUSIBLES

Les fusibles de la voiture sont regroupés en quatre centrales situées sur la planche de bord, sur le pôle positif de la batterie, dans le compartiment moteur et à l'intérieur du coffre à bagages (côté gauche).

Centrale sur la planche de bord

Pour accéder à la centrale porte-fusibles sur la planche de bord, dévisser les vis **A**-fig. 39 et enlever le couvercle.

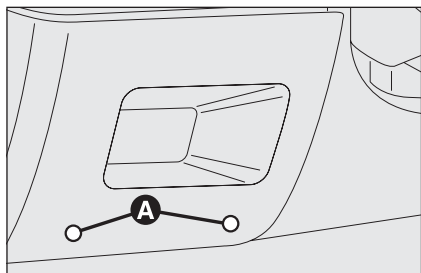

fig. 39

FOM0016m

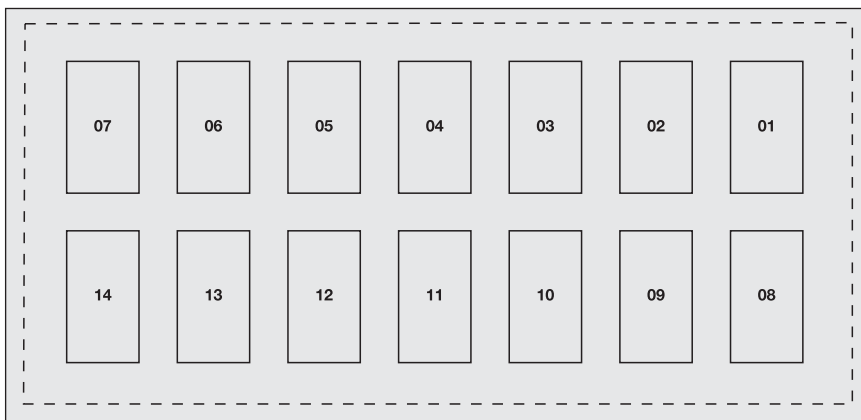

fig. 40

FOM0370m

Centrale compartiment moteur

Pour accéder à la centrale porte-fusibles située à côté de la batterie, enlever le couvercle de protection correspondant **fig. 41**.

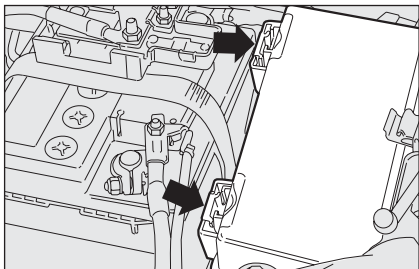

fig. 41

F0M0239m

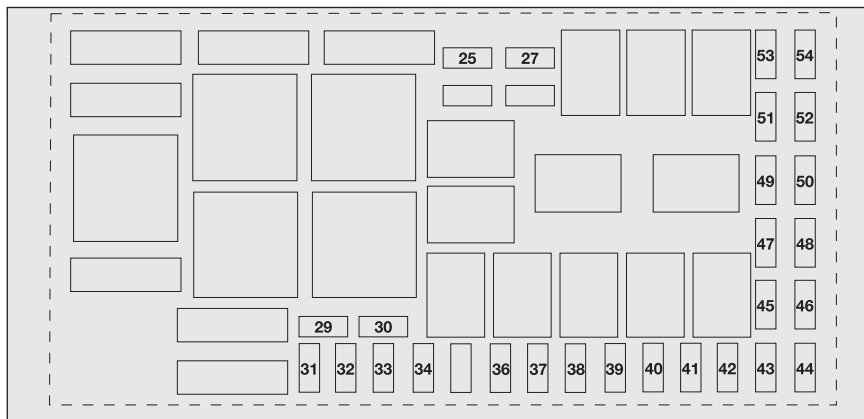

fig. 42

F0M0371m

PLANCHE DE
BORD ET
COMMANDES

SECURITE

CONDUITE

TEMOINS ET
SIGNALISATIONS

**S'IL VOUS
ARRIVE**

ENTRETIEN DE
LA VOITURE

CARACTERISTIQUES
TECHNIQUES

INDEX
ALPHABETIQUE

Centrale coffre à bagages

Pour accéder à la centrale porte-fusibles située à gauche du coffre à bagages, ouvrir le volet d'inspection prévu (comme indiqué par la **fig. 43**).

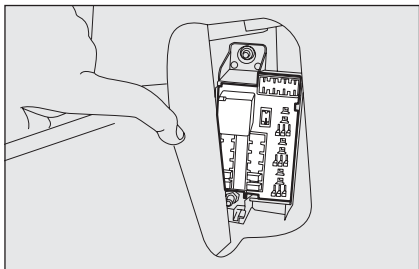

fig. 43

FOM0246m

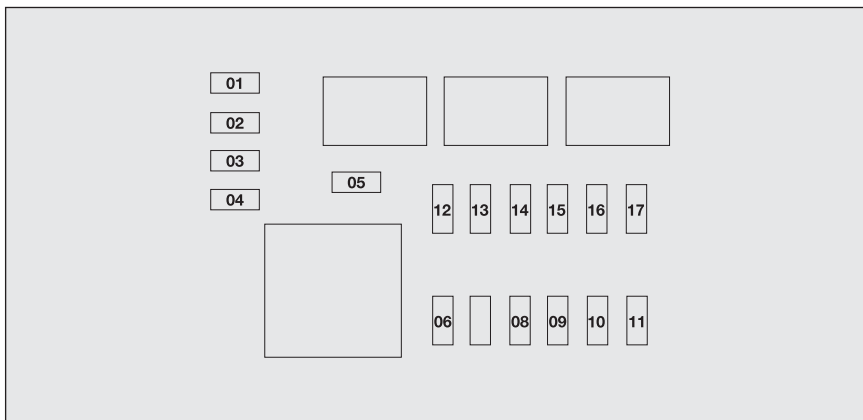

fig. 44

FOM0372m

TABLEAU RECAPITULATIF DES FUSIBLES

Centrale planche de bord

UTILISATEURS	FUSIBLE	AMPERE
Disponible	01	–
Alimentation + batterie tableau de bord, prise diagnostic EOBD	02	10
Alimentation + batterie autoradio, centrale système mains libres à reconnaissance vocale et technologie Bluetooth [®] , centrale système audio Hi-Fi	03	15
Alimentation + batterie commutateur allumage	04	7,5
Alimentation électropompe lave-vitre, lave-lunette	05	20
Alimentation actionneur hayon	06	15
Alimentation actionneurs démarreurs verrouillage portes, actionneurs démarreurs dead lock	07	20
Disponible	08	–
Alimentation lumière plafonnier avant, lumière plafonnier arrière, lumière éclairage coffre à bagages, feu de plaque, lumière de courtoisie	09	7,5
Alimentation + clé centrale gestion système conduite électrique	10	7,5
Alimentation + clé tableau de bord, interrupteur sur pédale frein (circuit gestion feu de stop), interrupteur sur pédale embrayage	11	7,5
Alimentation + clé centrale gestion système frein, système VDC, interrupteur sur pédale frein	12	7,5
Alimentation + clé centrale gestion système air bag	13	10

PLANCHE DE
BORD ET
COMMANDES

SECURITE

CONDUITE

TEMOINS ET
SIGNALISATIONS

S'IL VOUS
ARRIVE

ENTRETIEN DE
LA VOITURE

CARACTERISTIQUES
TECHNIQUES

INDEX
ALPHABETIQUE

UTILISATEURS

Alimentation + clé éclairage planche commandes latérale,
éclairage groupe commandes sur volant, planche commandes centrale
(éclairage et gestion commande ASR)

FUSIBLE

14

AMPERE

7,5

Alimentation + clé éclairage planche commandes sur plafonnier,
planche commandes chauffage sièges avant (éclairage et gestion système),
capteur de pluie

14

7,5

Alimentation + clé centrale gestion système toit ouvrant électrique,
centrale électronique contrôle capteur pression pneus,
centrale système mains libres à reconnaissance vocale et technologie **Bluetooth®**,
centrale gestion système aide au stationnement

14

7,5

Centrale compartiment moteur

UTILISATEURS	FUSIBLE	AMPERE
Alimentation + batterie système frein (électrovannes)	53	30
Alimentation feu de route sur projecteur gauche, système correcteur assiette des phares	38	10
Alimentation feu de route sur projecteur droit	39	10
Alimentation feu de route sur projecteur gauche	40	10
Alimentation feu de route sur projecteur droit	41	10
Alimentation + clé centrale contrôle moteur	47	7,5
Alimentation + clé groupe gestion refroidissement intérieur, centrale électronique gestion automatisme mouvement vitre côté conducteur, mouvements rétroviseurs extérieurs électriques, feux de recul (version I.4 8v Dualogic)	48	7,5
Disponible	46	–
Alimentation charges secondaires système contrôle moteur	34	15

PLANCHE DE BORD ET COMMANDES

SECURITE

CONDUITE

TEMOINS ET SIGNALISATIONS

S'IL VOUS ARRIVE

ENTRETIEN DE LA VOITURE

CARACTERISTIQUES TECHNIQUES

INDEX ALPHABETIQUE

UTILISATEURS

Alimentation charges primaires système contrôle moteur (bobines allumage, injecteurs, centrale contrôle moteur versions Multijet)

FUSIBLE

30

AMPERE

15

Alimentation centrale contrôle moteur (moteur I.4)

33

10

Alimentation électropompe carburant

51

15

Alimentation feux antibrouillard

25

15

Alimentation électropompe lavage projecteurs

27

30

Alimentation alarme sonore monotone

37

15

Alimentation compresseur climatiseur

42

7,5

Alimentation démarreur (électroaimant + 50)

49

30

Alimentation électrovanne étrangleur alimentation (moteur I.4 I6v)

29

7,5

Alimentation + batterie groupe gestion refroidissement intérieur

54

7,5

Alimentation + batterie centrale contrôle moteur

32

7,5

Alimentation prise de courant habitacle

31

20

Alimentation + clé feu de recul, centrale préchauffage bougies, débitmètre, capteur présence d'eau dans le gazole

45

10

Alimentation réchauffeurs pour dégivrage rétroviseurs électriques extérieurs

43

10

UTILISATEURS

	FUSIBLE	AMPERE
Alimentation moteur lève-glace sur porte avant côté passager	26	20
Alimentation moteur lève-glace sur porte avant côté conducteur	28	20
Disponible	52	–
Disponible	44	–

Centrale coffre à bagages**UTILISATEURS**

	FUSIBLE	AMPERE
Disponible	01	–
Disponible	02	–
Disponible	03	–
Alimentation démarreur actionneur réglage lombaire sur siège avant côté conducteur	04	10
Alimentation prise de courant coffre à bagages	05	15
Disponible	06	–
Disponible	07	–
Alimentation groupe chauffage siège avant côté conducteur	08	10
Alimentation groupe chauffage siège avant côté passager	09	10
Alimentation + batterie moteur lève-glace sur porte arrière droite	10	20
Alimentation + batterie moteur lève-glace sur porte arrière gauche	11	20
Disponible	12	–

PLANCHE DE
BORD ET
COMMANDES

SECURITE

CONDUITE

TEMOINS ET
SIGNALISATIONSS'IL VOUS
ARRIVEENTRETIEN DE
LA VOITURECARACTERISTIQUES
TECHNIQUESINDEX
ALPHABETIQUE

UTILISATEURS

	FUSIBLE	AMPERE
Disponible	13	–
Disponible	14	–
Alimentation + batterie centrale gestion contrôle pression des pneus	15	10
Alimentation + batterie amplificateur subwoofer système audio hi-fi	16	20
Alimentation + batterie système toit ouvrant électrique	17	20

RECHARGE DE LA BATTERIE

ATTENTION La description de la procédure de recharge de la batterie est fournie uniquement à titre d'information. Pour l'exécution de cette opération, il est recommandé de s'adresser au Réseau Après-vente Fiat.

Il est recommandé de procéder à une recharge lente à bas ampérage pendant 24 heures environ. Une recharge plus longue pourrait endommager la batterie.

Pour effectuer la recharge, procéder comme suit:

- débrancher la borne du pôle négatif de la batterie;
- brancher aux pôles de la batterie les câbles de l'appareil de recharge, en respectant les polarités;
- allumer l'appareil de recharge;

- une fois achevée la recharge, éteindre l'appareil avant de le débrancher de la batterie;
- rebrancher la borne au pôle négatif de la batterie.



ATTENTION

Le liquide contenu dans la batterie est toxique et corrosif, éviter le contact avec la peau et les yeux. L'opération de recharge de la batterie doit être effectuée dans un milieu ventilé et loin de flammes libres ou pouvant être sources d'étincelles: danger d'explosion et d'incendie.

PLANCHE DE
BORD ET
COMMANDES

SECURITE

CONDUITE

TEMOINS ET
SIGNALISATIONS

S'IL VOUS
ARRIVE

ENTRETIEN DE
LA VOITURE

CARACTERISTIQUES
TECHNIQUES

INDEX
ALPHABETIQUE

**ATTENTION**

Ne pas essayer de recharger une batterie congelée: il faut d'abord la décongeler, autrement on court le risque d'explosion. S'il y a eu congélation, il faut faire contrôler la batterie avant la recharge par un personnel spécialisé, pour vérifier que les éléments n'aient pas été endommagés et que le corps ne soit pas fissuré, avec risque de fuite d'acide toxique et corrosif.

**SOULEVEMENT
DE LA VOITURE**

Au cas où il s'avérerait nécessaire de soulever la voiture, s'adresser au Réseau Après-vente Fiat, qui est équipé de ponts à bras ou ponts d'atelier.

La voiture ne doit être soulevée que latéralement en disposant l'extrémité des bras ou le pont d'atelier dans les zones illustrées sur la figure.

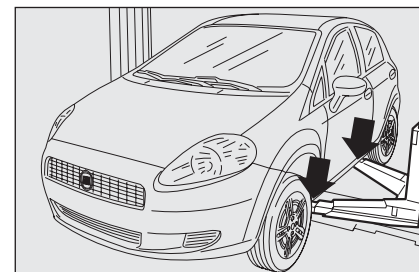

fig. 45

FOM0366m

ATTENTION Pour les versions Sport, en cas de soulèvement latéral avec élévateur d'atelier, veiller à ne pas endommager les jupes.

TRACTAGE DE LA VOITURE

L'anneau de tractage, fourni avec la voiture, est situé dans la boîte à outils, placée sous le tapis de revêtement du coffre à bagages.

ACCROCHAGE DE L'ANNEAU DE TRACTAGE fig. 46-47

Procéder de cette manière:

- décrocher le bouchon **A**;
- prélever l'anneau de tractage **B** de son support;
- visser à fond l'anneau sur le pion fileté arrière ou avant.



ATTENTION

Pendant le tractage, il faut se rappeler que, ne pouvant pas compter sur le servofrein ni sur la direction assistée électrique, pour freiner il est nécessaire d'exercer un plus grand effort sur la pédale et pour braquer un plus grand effort sur le volant. Ne pas utiliser des câbles flexibles pour procéder au tractage, éviter les à-coups. Pendant les opérations de tractage, vérifier que la fixation du joint à la voiture n'endommage pas les éléments en contact. En tractant la voiture, il est obligatoire de respecter les normes spéciales de la circulation routière, concernant aussi bien le dispositif de tractage que le comportement à tenir sur la route.

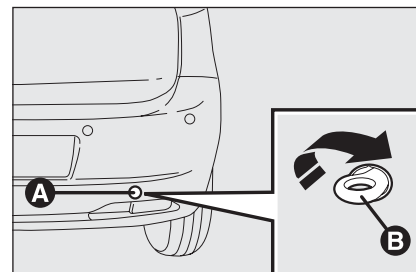

fig. 46

F0M0243m

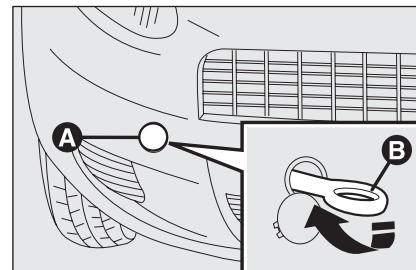

fig. 47

F0M0238m

PLANCHE DE BORD ET COMMANDES

SECURITE

CONDUITE

TEMOINS ET SIGNALISATIONS

S'IL VOUS ARRIVE

ENTRETIEN DE LA VOITURE

CARACTERISTIQUES TECHNIQUES

INDEX ALPHABETIQUE

**ATTENTION**

Pendant le tractage de la voiture ne pas démarrer le moteur.

**ATTENTION**

Avant de visser l'anneau, nettoyer soigneusement le siège fileté correspondant. Avant de commencer le tractage de la voiture, s'assurer aussi d'avoir vissé à fond l'anneau dans le siège correspondant.

**ATTENTION**

Avant d'effectuer le tractage, désactiver le verrouillage de la direction (voir le paragraphe "Dispositif de démarrage" au chapitre "Planche de bord et commandes"). Pendant le tractage, il faut se rappeler que, ne pouvant pas compter sur le servofrein ni sur la direction assistée électrique, pour freiner il est nécessaire d'exercer un plus grand effort sur la pédale et pour braquer un plus grand effort sur le volant. Ne pas utiliser des câbles flexibles pour procéder au tractage, éviter les à-coups. Pendant les opérations de tractage, vérifier que la fixation du joint à la voiture n'endommage pas les éléments en contact. En tractant la voiture, il est obligatoire de respecter les normes spéciales de la circulation routière, concernant aussi bien le dispositif de tractage que le comportement à tenir sur la route.

ENTRETIEN DE LA VOITURE

ENTRETIEN PROGRAMME	190
PLAN D'ENTRETIEN PROGRAMME	191
CONTROLES PERIODIQUES	195
UTILISATION LOURDE DE LA VOITURE	195
VERIFICATION DES NIVEAUX	196
FILTRE A AIR	202
FILTRE ANTIPOLLEN	202
BATTERIE	202
ROUES ET PNEUS	205
CIRCUIT DES DURITES	206
ESSUIE-GLACES/ESSUIE-LUNETTE ARRIERE	206
CARROSSERIE	208
HABITACLE	210

PLANCHE DE
BORD ET
COMMANDES

SECURITE

CONDUITE

TEMOINS ET
SIGNALISATIONS

S'IL VOUS
ARRIVE

ENTRETIEN DE
LA VOITURE

CARACTERISTIQUES
TECHNIQUES

INDEX
ALPHABETIQUE

ENTRETIEN PROGRAMME

Un entretien correct est déterminant pour garantir à la voiture une longue durée dans des conditions optimales.

Pour cette raison Fiat a prévu une série de contrôles et d'interventions d'entretien tous les 30.000 kilomètres.

Toutefois, l'entretien programmé ne suffit pas à affronter complètement toutes les exigences de la voiture: même pendant la période initiale avant le coupon des 30.000 km et ensuite, entre un coupon et le suivant, il faut toujours effectuer les contrôles ordinaires, comme par exemple le contrôle systématique avec appoint éventuel du niveau des liquides, du gonflage des pneus, etc...

ATTENTION Les coupons d'Entretien Programmé sont indiqués par le Constructeur. La non-exécution de ces coupons peut provoquer la perte de la garantie.

Le service d'Entretien Programmé est assuré par tous les Réseaux Après-vente Fiat, à des temps fixés d'avance.

Si pendant l'exécution de chaque intervention, en plus des opérations prévues, il s'avérait nécessaire de procéder à d'ultérieurs remplacements ou réparations, ces dernières ne pourront être effectuées qu'avec l'accord explicite du Client.

ATTENTION Il est recommandé de signaler immédiatement au Réseau Après-vente Fiat de petites anomalies de fonctionnement éventuelles sans attendre l'exécution du prochain coupon.

Si la voiture est souvent employée pour atteler des remorques, il faut réduire l'intervalle entre un entretien programmé et l'autre.

PLAN D'ENTRETIEN PROGRAMME VERSIONS ESSENCE

Les coupons doivent être effectués tous les 30.000 km

Milliers de kilomètres	30	60	90	120	150	180
Contrôle état/usure des pneus et réglage éventuel de pression	●	●	●	●	●	●
Contrôle fonctionnement équipement d'éclairage (phares, clignotants, détresse, coffre à bagages, habitacle, témoins tableau de bord, etc)	●	●	●	●	●	●
Contrôle fonctionnement système essuie lave-glace	●	●	●	●	●	●
Contrôle état et usure plaquettes freins à disque avant	●	●	●	●	●	●
Contrôle état et usure joints freins à tambour arrière		●		●		●
Contrôle visuel de l'état et de l'intégrité: carrosserie extérieure, protection sous-caisse, portions rigides et flexibles des tuyaux (échappement-alimentation carburant-freins), éléments en caoutchouc (coiffes, manchons, douilles, etc.)	●	●	●	●	●	●
Contrôle état propreté serrures capot moteur et coffre à bagages, nettoyage et lubrification leviers	●	●	●	●	●	●
Contrôle tension et réglage éventuel courroie/s commande accessoires (versions 1.2 - 1.4 chauffé)	●				●	
Contrôle visuel conditions courroie/et commande accessoires		●				●
Remplacement courroie/et commande accessoires				●		
Contrôle, réglage éventuel course levier frein à main	●	●	●	●	●	●
Contrôle, réglage éventuel jeu poussoirs (exclus version 1.4 16V)		●		●		●

PLANCHE DE BORD ET COMMANDES

SECURITE

CONDUITE

TEMOINS ET SIGNALISATIONS

S'IL VOUS ARRIVE

ENTRETIEN DE LA VOTURE

CARACTERISTIQUES TECHNIQUES

INDEX ALPHABETIQUE

Milliers de kilomètres

30



60

90

120

150

180

	30	60	90	120	150	180
Contrôle émissions gaz d'échappement	●	●	●	●	●	●
Vérification système anti-évaporation			●			●
Remplacement cartouche filtre à air		●		●		●
Appoint du niveau des liquides (refroidis. moteur, freins, batterie, lave-vitre, etc.)	●	●	●	●	●	●
Contrôle état courroie commande distribution		●				●
Contrôle fonctionnement systèmes contrôle moteur (par prise diagnostic)	●	●	●	●	●	●
Remplacement des bougies d'allumage 	●	●	●	●	●	●
Remplacement courroie crantée commande distribution (*)				●		
Vidange huile moteur et remplacement filtre huile (ou bien tous les 24 mois) 	●	●	●	●	●	●
Remplacement liquide freins (ou bien tous les 24 mois)		●		●		●
Remplacement filtre antipollen (ou bien tous les 24 mois)	●	●	●	●	●	●

(*) indépendamment du kilométrage, la courroie commande distribution doit être remplacée tous les 4 ans en cas d'utilisation sévère (climats froids, circulation en ville, longues permanences au ralenti, zones poussiéreuses) ou bien tous les 5 ans



Au cas où la voiture est utilisée habituellement sur parcours urbains, et en tous cas avec un kilométrage annuel inférieur à 10.000 km, remplacer l'huile moteur et le filtre tous les 12 mois.



Pour la version 1.4 T-JET 120 CV, afin de garantir le bon fonctionnement et éviter de sérieux dommages au moteur, ce qui suit est fondamental:

- n'utiliser que des bougies spécifiquement certifiées pour moteur T-JET, du même type et de la même marque (voir la description au paragraphe "Moteur");
- respecter rigoureusement les délais de remplacement des bougies prévus dans le Plan d'Entretien Programmée;
- il est conseillé de s'adresser au Réseau Réseau Après-vente Fiat.

PLAN D'ENTRETIEN PROGRAMME VERSIONS GAZOLE

Les coupons doivent être effectués tous les 30.000 km

Milliers de kilomètres	30	60	90	120	150	180
Contrôle état/usure des pneus et réglage éventuel de pression	●	●	●	●	●	●
Contrôle fonctionnement équipement d'éclairage (phares, clignotants, détresse, coffre à bagages, habitacle, témoins tableau de bord, etc)	●	●	●	●	●	●
Contrôle fonctionnement système essuie lave-glace	●	●	●	●	●	●
Contrôle état et usure plaquettes freins à disque avant et arrière (si présents)	●	●	●	●	●	●
Contrôle état et usure joints freins à tambour arrière (version 1.3 Multijet)		●		●		●
Contrôle visuel de l'état et de l'intégrité: carrosserie extérieure, protection sous-caisse, portions rigides et flexibles des tuyaux (échappement-alimentation carburant-freins), éléments en caoutchouc (coiffes, manchons, douilles, etc.)	●	●	●	●	●	●
Contrôle état propreté serrures capot moteur et coffre à bagages, nettoyage et lubrification leviers	●	●	●	●	●	●
Contrôle visuel conditions courroie/et commande accessoires		●				●
Remplacement courroie/et commande accessoires				●		
Contrôle, réglage éventuel course levier frein à main	●	●	●	●	●	●
Contrôle, réglage éventuel jeu poussoirs (version 1.9 Multijet)		●		●		●

PLANCHE DE BORD ET COMMANDES

SECURITE

CONDUITE

TEMOINS ET SIGNALISATIONS

S'IL VOUS ARRIVE

ENTRETIEN DE LA VOTURE

CARACTERISTIQUES TECHNIQUES

INDEX ALPHABETIQUE

Milliers de kilomètres	30	60	90	120	150	180
Contrôle émissions/fumées gaz d'échappement	●	●	●	●	●	●
Remplacement filtre carburant		●		●		●
Remplacement cartouche filtre à air		●		●		●
Appoint du niveau des liquides (refroidis. moteur, freins, batterie, lave-vitre, etc.)	●	●	●	●	●	●
Contrôle fonctionnement systèmes contrôle moteur (par prise diagnostic)	●	●	●	●	●	●
Remplacement courroie crantée commande distribution (version 1.9 Multijet) (*)					●	
Vidange huile moteur et remplacement filtre huile (versions Multijet sans DPF) (ou bien tous les 24 mois)	●	●	●	●	●	●
Vidange huile moteur et remplacement filtre huile (versions Multijet avec DPF) (**) (ou bien tous les 24 mois)	(●)	(●)	(●)	(●)	(●)	(●)
Remplacement liquide freins (ou bien tous les 24 mois)		●		●		●
Remplacement filtre antipollen (ou bien tous les 24 mois)	●	●	●	●	●	●

(*) indépendamment du kilométrage, la courroie commande distribution doit être remplacée tous les 4 ans en cas d'utilisation sévère (climats froids, circulation en ville, longues permanences au ralenti, zones poussiéreuses) ou bien tous les 5 ans

(**) L'intervalle réel de vidange de l'huile et de remplacement du filtre de l'huile moteur dépend des conditions d'emploi de la voiture et est signalé par un témoin ou un message (où prévu) sur le tableau de bord (voir chapitre "Témoins et signalisations").

CONTROLES PERIODIQUES

Tous les 1.000 km ou avant de longs voyages, contrôler et si nécessaire rétablir:

- niveau du liquide de refroidissement moteur;
- niveau du liquide des freins;
- niveau du liquide du lave-glaces;
- pression et état des pneus.
- fonctionnement système d'éclairage (phares, indicateurs de direction, détresse, etc.);
- fonctionnement système essuie/lave-glace et positionnement/usure balais essuie-glace/essuie-lunette;

Tous les 3.000 km contrôler et si nécessaire rétablir le niveau d'huile moteur.

Il est conseillé d'adopter les produits de **FL Selenia**, conçus et réalisés spécialement pour les voitures Fiat (voir le tableau "Contenances" au chapitre "Caractéristiques techniques").

UTILISATION LOURDE DE LA VOITURE

Si la voiture est utilisée principalement dans une des conditions suivantes particulièrement sévères:

- tractage de remorque ou caravane;
- routes poussiéreuses;
- trajets brefs (moins de 7-8 km) et répétés avec une température extérieure sous zéro;
- moteur qui tourne fréquemment au ralenti ou conduite sur de longs trajets à une vitesse basse (exemple livraisons porte à porte) ou bien en cas de longue inactivité;
- parcours urbains;

il faut effectuer les vérifications suivantes plus fréquemment de ce qui est indiqué dans le Plan d'Entretien Programmé:

- contrôle condition et usure plaquettes freins à disque avant;
- contrôle état propreté serrures capot moteur et coffre à bagages, nettoyage et lubrification leviers;

- contrôle visuel conditions: moteur, BV, transmission, éléments rigides et flexibles des tuyaux (échappement - alimentation carburant - freins) éléments en caoutchouc (coiffes -manchons - douilles etc.);
- contrôle état de charge et niveau liquide de batterie (électrolyte);
- contrôle visuel conditions courroies commandes accessoires;
- contrôle et remplacement éventuel filtre antipollen;
- contrôle et remplacement éventuel filtre à air.

PLANCHE DE BORD ET COMMANDES

SECURITE

CONDUITE

TEMPOINS ET SIGNALISATIONS

S'IL VOUS ARRIVE

ENTRETIEN DE LA VOITURE

CARACTERISTIQUES TECHNIQUES

INDEX ALPHABETIQUE

VERIFICATION DES NIVEAUX



ATTENTION

Ne jamais fumer pendant les opérations dans le compartiment moteur: il pourrait y avoir des gaz et des vapeurs inflammables avec risque d'incendie.



Attention, pendant les apports, ne pas confondre les différents types de liquide: ils sont tous incompatibles entre eux et on pourrait endommager gravement la voiture.

1. Liquide refroidissement moteur
2. Batterie
3. Liquide lave-glace
4. Liquide freins
5. Huile moteur.

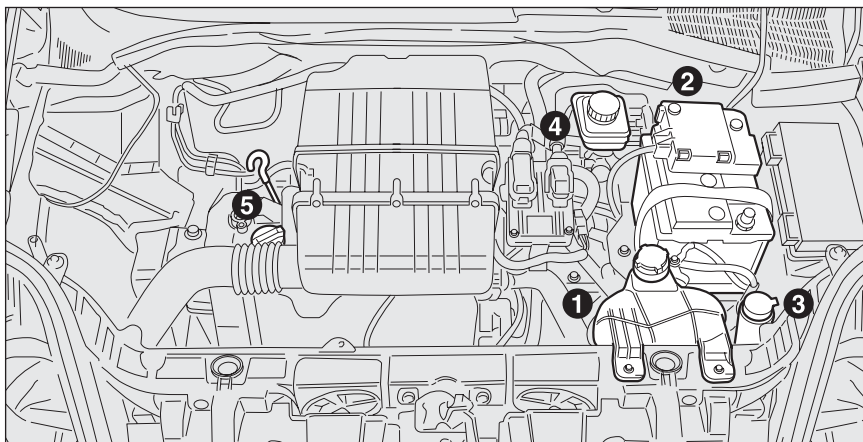

fig. 1 - Versions 1.2 et 1.4 8v

FOM0145m

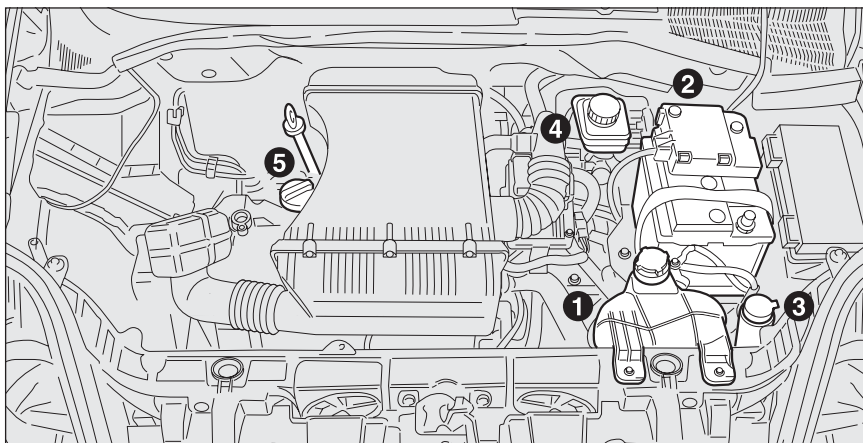

fig. 2/a - Version 1.4 16v

FOM0367m

1. Liquide refroidissement moteur
2. Batterie
3. Liquide lave-glace
4. Liquide freins
5. Huile moteur.

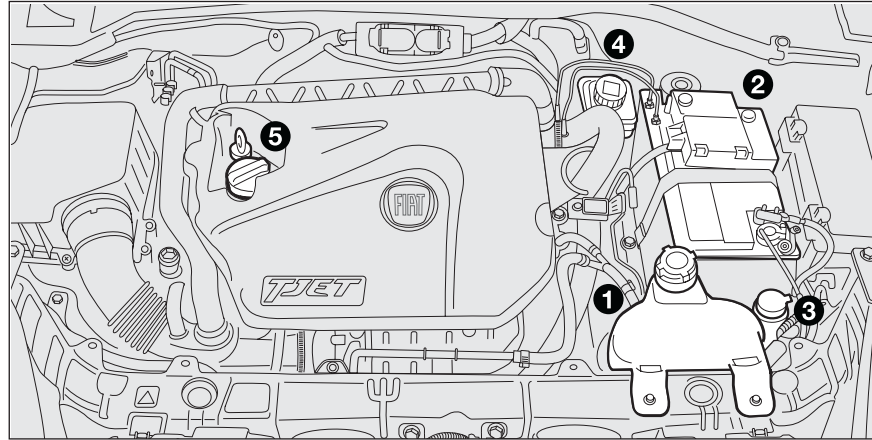

fig. 2/b - Versions 1.4 T-JET

FOM0219m

1. Huile moteur
2. Liquide refroidissement moteur
3. Liquide lave-glace
4. Liquide freins
5. Batterie
6. Filtre à gazole.

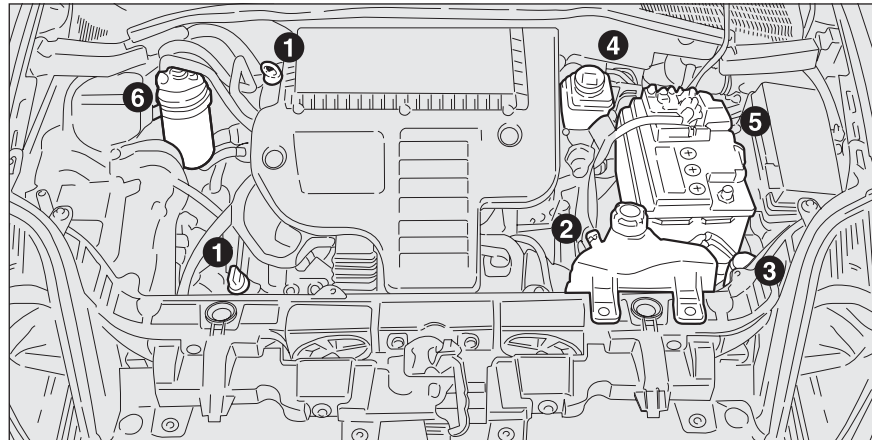

fig. 3 - Versions 1.3 Multijet

FOM0146m

PLANCHE DE
BORD ET
COMMANDES

SECURITE

CONDUITE

TEMOINS ET
SIGNALISATIONS

S'IL VOUS
ARRIVE

ENTRETIEN DE
LA VOTURE

CARACTERISTIQUES
TECHNIQUES

INDEX
ALPHABETIQUE

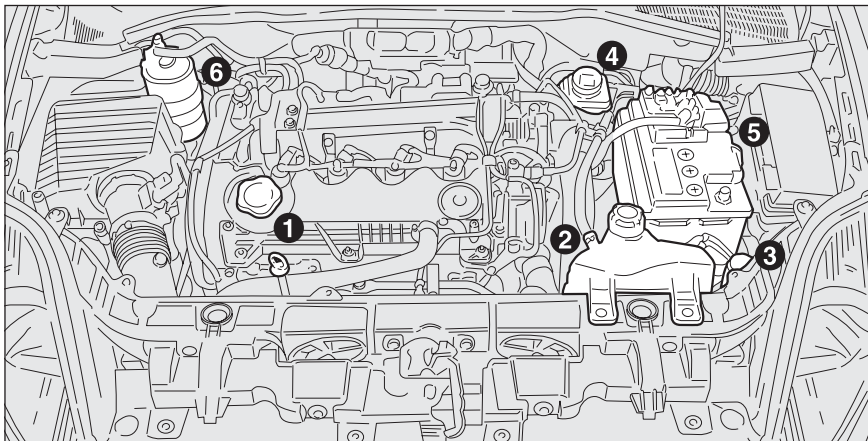

fig. 4 - Version 1.9 Multijet

FOM0148m

1. Huile moteur
2. Liquide refroidissement moteur
3. Liquide lave-glace
4. Liquide freins
5. Batterie
6. Filtre à gazole.

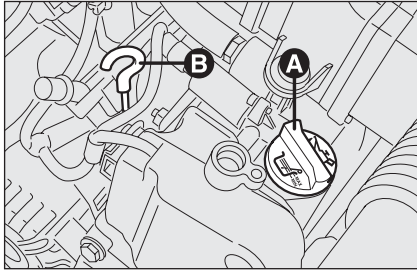

fig. 5 - Versions 1.2 et 1.4 8V

FOM0149m

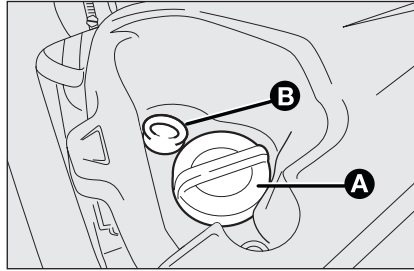

fig. 6/b - Version 1.4 T-JET

FOM0319m

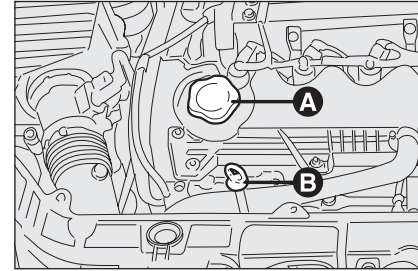

fig. 8 - Version 1.9 Multijet

FOM0151m

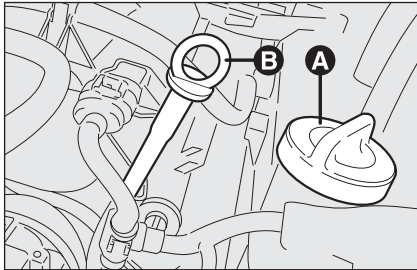

fig. 6/a - Versions 1.4 16V

FOM0268m

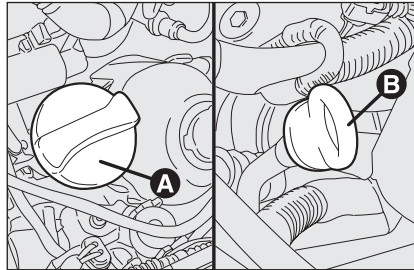

fig. 7 - Versions 1.3 Multijet

FOM0150m

HUILE MOTEUR fig. 5, 6, 7 et 8

Le contrôle doit être effectué, la voiture sur sol en palier, le moteur éteint, et quelques minutes (environ 5) après l'arrêt du moteur.

Le niveau d'huile doit être compris entre les repères **MIN** et **MAX** sur la jauge **B**.

L'intervalle entre **MIN** et **MAX** correspond à environ 1 litre d'huile.

Si le niveau d'huile avoisine ou est au-dessous du repère **MIN**, faire l'appoint d'huile à travers le goulot de remplissage **A**, jusqu'au repère **MAX**.

Le niveau d'huile ne doit jamais dépasser le repère **MAX**.

CONSOMMATION D'HUILE MOTEUR

A titre indicatif, la consommation maxi d'huile moteur est de 400 grammes tous les 1000 km.

Pendant la première période d'utilisation de la voiture, le moteur se trouve en phase d'ajustement, par conséquent les consommations d'huile moteur peuvent être considérées comme stabilisées après avoir parcouru les premiers 5.000 ÷ 6.000 km.

ATTENTION La consommation de l'huile moteur dépend de la manière de conduire et des conditions d'utilisation de la voiture.

ATTENTION Après avoir effectué l'appoint d'huile ou la vidange, avant d'en vérifier le niveau, faire tourner le moteur pendant quelques secondes et attendre quelques minutes après l'arrêt.

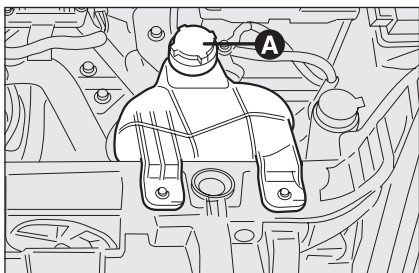

fig. 9

F0M0152m

**ATTENTION**

Lorsque le moteur est chaud, agir à l'intérieur du compartiment moteur avec énormément de prudence: risques de brûlures. Se rappeler que, lorsque le moteur est chaud, le ventilateur électrique peut s'enclencher: risque de lésions. Attention aux écharpes, cravates et vêtements flottants: ils pourraient être entraînés par les organes en mouvement.



Ne pas ajouter d'huile aux caractéristiques différentes de celles de l'huile déjà présente dans le moteur.



L'huile moteur utilisée, comme aussi le filtre à huile remplacé, contiennent des substances polluantes pour l'environnement. Pour la vidange de l'huile et le remplacement des filtres, il est recommandé de s'adresser au Réseau Après-vente Fiat, qui est équipé pour l'élimination de l'huile et des filtres utilisés dans le respect de l'environnement et des réglementations en vigueur.

LIQUIDE DU CIRCUIT DE REFROIDISSEMENT MOTEUR

fig. 9

Le niveau du liquide doit être contrôlé le moteur froid et doit être compris entre les repères **MIN** et **MAX** visibles sur la cuvette.

Si le niveau est insuffisant, verser lentement, par le bouchon **A** la cuvette, un mélange composé de 50% d'eau déminéralisée et de liquide **PARAFLU UP** de Selenia, jusqu'à ce que le niveau s'approche de **MAX**.

Le mélange de **PARAFLU UP** et eau déminéralisée concentré au 50% assure la protection jusqu'à la température de -35°C .

Dans des conditions climatiques spécialement sévères, le mélange préconisé est 60% **PARAFLU UP** et 40% eau déminéralisée.



Le circuit de refroidissement du moteur utilise du liquide de protection antigel **PARAFLU UP**. Pour des appoints éventuels, utiliser du liquide du même type que celui contenu dans le circuit de refroidissement. Le liquide **PARAFLU UP** ne peut être mélangé avec n'importe quel type de liquide. Si cette condition devait se vérifier, éviter absolument de démarrer le moteur et contacter le Réseau Après-vente Fiat.

**ATTENTION**

Le système de refroidissement est pressurisé. Remplacer éventuellement le bouchon par un autre d'origine sinon l'efficacité du circuit pourrait être compromise. Le moteur chaud, ne pas enlever le bouchon de la cuvette: danger de brûlures.

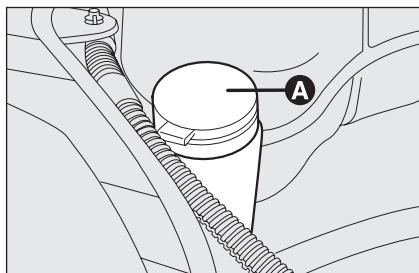

fig. 10

FOM0154m

LIQUIDE LAVE-GLACES/ LAVE-LUNETTE fig. 10

Pour ajouter du liquide, enlever le bouchon **A**.

Utiliser un mélange d'eau et liquide **TUTELA PROFESSIONAL SC35**, dans les pourcentages:

30% de **TUTELA PROFESSIONAL SC35** et 70% d'eau en été.

50% de **TUTELA PROFESSIONAL SC35** et 50% d'eau en hiver.

En cas de températures inférieures à -20°C , utiliser **TUTELA PROFESSIONAL SC35** pur.

Contrôler le niveau du liquide par le réservoir.



ATTENTION

Ne jamais rouler avec le réservoir du lave-glace vide: la fonction du lave-glace est fondamentale pour améliorer la visibilité.



ATTENTION

Certains additifs pour lavettes se trouvant dans le commerce sont inflammables. Le compartiment moteur contient des éléments chauds qui, en entrant en contact avec ces additifs, pourraient prendre feu.

LIQUIDE DES FREINS fig. 9

Dévisser le bouchon **A**: contrôler que le niveau du liquide dans le réservoir se trouve au niveau maxi.

Le niveau du liquide dans le réservoir ne doit pas dépasser le repère **MAX**.

S'il est nécessaire d'ajouter du liquide, il est conseillé d'utiliser le liquide freins indiqué dans le tableau "Fluides et lubrifiants" (voir chapitre "Caractéristiques techniques").

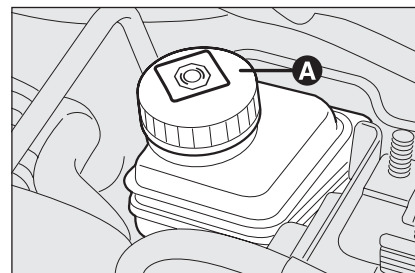

fig. 11

FOM0155m

NOTE Nettoyer soigneusement le bouchon du réservoir **A** et la surface environnante.

Quand on ouvre le bouchon, prêter le maximum d'attention afin que les impuretés éventuelles n'entrent pas dans le réservoir.

Pour l'appoint utiliser, toujours, un entonnoir doté de filtre intégré à maille inférieure ou égale à 0,12 mm.

ATTENTION Le liquide des freins absorbe de l'humidité par conséquent, si le véhicule est utilisé la plupart du temps dans des zones où le degré d'humidité est élevé, on conseille d remplacer le liquide de freins plus fréquemment que prévu par le "Plan d'Entretien Programmé".



Eviter le contact du liquide des freins, hautement corrosif, avec les parties peintes. Le cas échéant, laver immédiatement à l'eau.

**ATTENTION**

Le liquide des freins est nocif et corrosif. En cas de contact accidentel, laver immédiatement les parties intéressées avec de l'eau et du savon neutre, et effectuer de rinçages abondants. En cas d'ingestion, s'adresser immédiatement à un médecin.

**ATTENTION**

Le symbole , présent sur le récipient, identifie les liquides de frein de type synthétique, en les distinguant de ceux de type minéral. L'utilisation de liquides du type minéral endommage irrémédiablement les joints en caoutchouc du système de freinage.

FILTRE A AIR

Pour le remplacement du filtre à air, il faut s'adresser au Réseau Après-vente Fiat.

FILTRE ANTIPOLLEN

Pour remplacer le filtre antipollen, il faut s'adresser au Réseau Après-vente Fiat.

BATTERIE

La batterie de la voiture est de type à “entretien réduit”: dans des conditions d'utilisation normales, aucun ravitaillement de l'électrolyte avec d'eau distillée n'est nécessaire.

CONTROLE DE L'ETAT DE CHARGE ET DU NIVEAU DE L'ELECTROLYTE

Les opérations de contrôle doivent être exécutées, dans les temps et selon les modalités indiqués par cette Notice, exclusivement par des opérateurs spécialisés. Les opérations d'appoint éventuelles ne doivent être exécutées que par du personnel spécialisé et dans le cadre Réseau d'Après-Vente Fiat.



ATTENTION

Le liquide contenu dans la batterie est toxique et corrosif. Eviter tout contact avec la peau et les yeux. Ne pas s'approcher de la batterie avec des flammes nues ou de sources possibles d'étincelles: danger d'explosion et d'incendie.



ATTENTION

Le fonctionnement avec un niveau de liquide trop bas endommage irréparablement la batterie et peut même la faire exploser.

REPLACEMENT DE LA BATTERIE

En cas de nécessité, il faut remplacer la batterie par une autre d'origine ayant les mêmes caractéristiques.

En cas de remplacement par une batterie ayant des caractéristiques différentes, les échéances d'entretien prévues par le “Plan d'entretien programmé” ne sont plus valables.

Pour l'entretien de la batterie, se conformer strictement aux indications fournies par le Fabriquant.

PLANCHE DE BORD ET COMMANDES

SECURITE

CONDUITE

TEMOINS ET SIGNALISATIONS

S'IL VOUS ARRIVE

ENTRETIEN DE LA VOTURE

CARACTERISTIQUES TECHNIQUES

INDEX ALPHABETIQUE



Le mauvais montage d'accessoires électriques peut provoquer des dommages graves à la voiture. Si après l'achat de la voiture, on souhaite installer des accessoires (antivol, radiotéléphone, etc.) s'adresser au Réseau d'Après-Vente Fiat, en mesure de conseiller les dispositifs les plus adaptés et surtout de prévenir de la nécessité d'utiliser une batterie de capacité plus importante.



Les batteries contiennent des substances très dangereuses pour l'environnement. Pour le remplacement de la batterie, il est conseillé de s'adresser au Réseau d'Après-Vente Fiat, qui est en mesure d'écouler les anciennes dans le respect de l'environnement et des normes de loi.



ATTENTION
Si la voiture reste immobilisée pendant longtemps sous un climat très froid, démonter la batterie et la conserver dans un lieu chauffé, sous peine de congélation.



ATTENTION
Lorsqu'on doit travailler sur la batterie ou à proximité, toujours se protéger les yeux avec des lunettes prévues à cet effet.

CONSEILS UTILES POUR ALLONGER LA DUREE DE LA BATTERIE

Pour éviter que la batterie ne se décharge rapidement et pour en préserver la fonctionnalité, suivre scrupuleusement les indications suivantes:

- lorsqu'on gare sa voiture, s'assurer que les portes, les capots et les volets soient bien fermés pour éviter que des plafonniers ne restent allumées à l'intérieur de l'habitacle;
- éteindre les lampes des plafonniers internes: par ailleurs, la voiture est dotée d'un système d'extinction automatique des lampes à l'intérieur;
- le moteur éteint, éviter de laisser les utilisateurs branchés pendant longtemps (par ex. autoradio, feux de détresse, etc.);
- avant toute intervention sur l'équipement électrique, débrancher le câble du pôle négatif de la batterie;
- serrer bien les bornes de la batterie.

ATTENTION La batterie maintenue pendant longtemps à un état de charge inférieur à 50% subit des dommages à cause de solfatation, ce qui réduit sa capacité et son aptitude au démarrage.

Elle est aussi plus exposée au risque de congélation (qui peut se vérifier même à -10°C). En cas d'immobilisation prolongée, voir le paragraphe "Inactivité prolongée de la voiture", chapitre "Démarrage et conduite".

Si, après l'achat, on envisage de monter des accessoires électriques nécessitant d'une alimentation électrique permanente (alarme, etc.) ou bien des accessoires qui pèsent sur le bilan électrique, s'adresser au Réseau Après-vente Fiat, dont le personnel qualifié pourra conseiller les dispositifs les plus appropriés appartenant à la Lineaccessori Fiat, en évaluera l'absorption électrique totale et vérifiera si le circuit électrique de la voiture est en mesure de soutenir la charge demandée ou si, au contraire, il faut l'intégrer avec une batterie plus puissante.

En effet, étant donné que certains dispositifs continuent à absorber de l'énergie électrique même si le moteur est éteint, ils déchargent peu à peu la batterie.

ROUES ET PNEUS

Contrôler toutes les deux semaines environ et avant de longs voyages la pression de chaque pneu, y compris la roue compacte: ce contrôle doit être effectué le pneu reposé et froid.

Utilisant la voiture, il est normal que la pression augmente; pour la valeur correcte de la pression de gonflage du pneu voir le paragraphe "Roues" au chapitre "Caractéristiques Techniques".

Une pression erronée provoque une consommation anormale des pneus **fig. 14**:

- A** pression normale: chape usée de manière uniforme.
- B** pression insuffisante: chape particulièrement usée sur les bords.
- C** pression excessive: chape particulièrement usée au centre.

Les pneus doivent être remplacés lorsque l'épaisseur de la chape se réduit à 1,6 mm. En tout cas, respecter les réglementations en vigueur dans le pays où on circule.

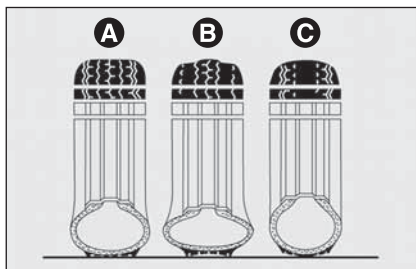

fig. 14

FOM0160m

AVERTISSEMENTS

- Dans la mesure du possible, éviter les freinages brusques, les départs sur les chapeaux de roues, les chocs violents contre les trottoirs, les trous de la chaussée ou des obstacles de différente nature. La marche prolongée sur des chaussées défoncées peut endommager les pneus;
- contrôler périodiquement que les pneus ne présentent pas de coupures sur les côtés, de gonflements ou une usure irrégulière de la chape. Dans ce cas, s'adresser au Réseau Après-vente Fiat;
- éviter de voyager dans des conditions de surcharge: de sérieux dommages aux roues et aux pneus peuvent en résulter;
- en cas de crevaison d'un pneu, s'arrêter immédiatement et le remplacer, pour ne pas endommager le pneu lui-même, la jante, les suspensions et la direction;

- le pneu vieillit, même s'il est peu utilisé. Des craquelures sur le caoutchouc de la bande de roulement et des flancs sont un signe de vieillissement. De toute façon, des pneus montés depuis plus de 6 ans doivent être contrôlés par un personnel spécialisé. Se rappeler également de contrôler avec soin la roue compacte de secours;
- en cas de remplacement, monter toujours des pneus neufs, en évitant ceux dont l'origine est douteuse;
- si on remplace un pneu, il convient de remplacer également la valve de gonflage;
- pour permettre une usure uniforme entre les pneus avant et arrière, il est conseillé de les permuter tous les 10-15.000 kilomètres, en les maintenant toujours du même côté de la voiture pour ne pas inverser le sens de roulement.



ATTENTION

Se rappeler que la tenue de la route de la voiture dépend également de la pression de gonflage correcte des pneus.

**ATTENTION**

Une pression trop basse provoque la surchauffe du pneu avec possibilité de graves endommagements du pneu lui-même.

**ATTENTION**

Ne pas effectuer l'échange croisé des pneus, en les déplaçant du côté droit de la voiture sur le côté gauche et vice-versa.

**ATTENTION**

Ne pas effectuer des traitements de peinture des jantes des roues en alliage qui exigent l'utilisation de températures supérieures à 150°C. Les caractéristiques mécaniques des roues pourraient en être compromises.

CIRCUIT DES DURITES

En ce qui concerne l'entretien des tuyaux flexibles en caoutchouc du système des freins et de celui d'alimentation, suivre scrupuleusement le "Plan d'Entretien Programmé" dans ce chapitre.

L'ozone, les températures élevées et l'absence prolongée de liquide dans le circuit peuvent provoquer le durcissement et des craquelures dans les durits et, par conséquent, des fuites de liquide. Un contrôle attentif est donc nécessaire.

ESSUIE-GLACE/ ESSUIE-LUNETTE ARRIERE

BALAIS

Nettoyer périodiquement la partie en caoutchouc à l'aide de produits spéciaux; **TUTELA PROFESSIONAL SC 35** est recommandé.

Remplacer les balais si le racleur du caoutchouc est déformé ou usé. En tout cas, il est conseillé de les remplacer une fois par an.

Quelques simples mesures peuvent réduire la possibilité d'endommager les balais:

- en cas de températures en dessous de zéro, vérifier que le gel n'ait pas bloqué la partie en caoutchouc sur la glace. Si nécessaire, la débloquent à l'aide d'un produit anti-verglas;
- enlever la neige qui pourrait s'accumuler sur la glace: en plus de sauvegarder les balais, on évite de forcer et de surchauffer le moteur électrique;
- ne pas actionner les essuie-glace sur la vitre sèche.

**ATTENTION**

Voyager avec les balais de l'essuie-glace usés représente un grave risque, car cela réduit la visibilité en cas de mauvaises conditions atmosphériques.

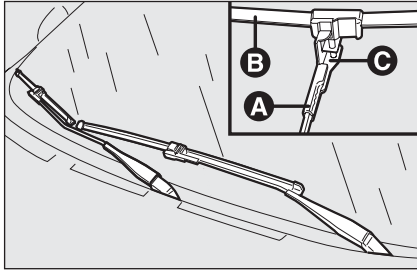

fig. 15

FOM0161m

Remplacement des balais de l'essuie-glace fig. 15

Instructions pour défiler le balais:

- soulever le bras **A** de l'essuie-glace du pare-brise;
- tourner le balais **B** de 90° autour du pivot **C**, présent sur la partie finale du bras;
- défiler le pivot du balais **C**.

Instructions pour enfiler le balais:

- enfiler le pivot **C** dans le trou présent dans la partie centrale du balais **B**;
- placer le bras avec le balais sur le pare-brise.

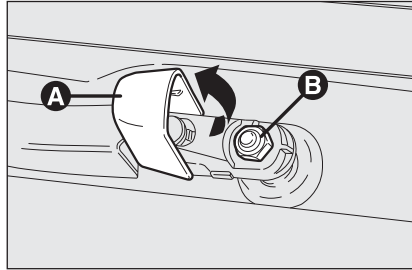

fig. 16

FOM0162m

Remplacement des balais de l'essuie-lunette fig. 16

Procéder de cette manière:

- soulever la couverture **A** et démonter de la voiture le bras, en dévissant l'écrou **B** qui le fixe au pivot de rotation;
- placer correctement le bras neuf et serrer à fond l'écrou;
- abaisser la couverture.

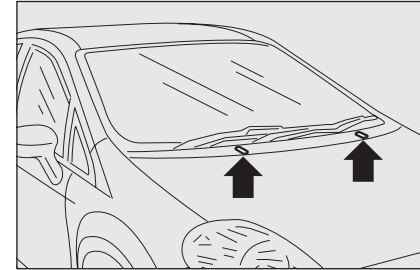

fig. 17

FOM0163m

GICLEURS

Vitre avant (lave-glace) fig. 17

Si le jet ne sort pas, vérifier avant tout qu'il y ait du liquide dans le réservoir du lave-glace (voir paragraphe "Vérification des niveaux" dans ce chapitre).

Puis contrôler que les trous de sortie ne soient pas obstrués, le cas échéant, utiliser une aiguille.

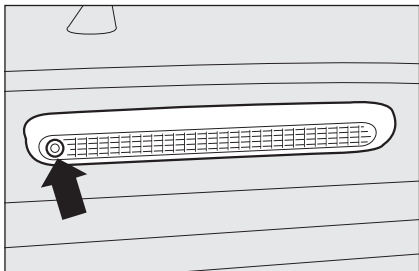

fig. 18

F0M0164m

Vitre arrière (lave-lunette) fig. 18

Les jets du lave-lunette sont fixes.

Le cylindre porte-objets est placé sur la vitre arrière.

CARROSSERIE

PROTECTION CONTRE LES AGENTS ATMOSPHERIQUES

Les principales causes des phénomènes de corrosion sont:

- pollution atmosphérique;
- salinité et humidité de l'atmosphère (zones marines, ou à climat chaud humide);
- conditions environnementales saisonnières.

Et puis, il ne faut pas sous-estimer l'action abrasive de la poussière atmosphérique et du sable amenés par le vent, de la boue et du gravillon soulevé par les autres véhicules.

Les meilleures réponses techniques ont été adoptées par Fiat pour protéger efficacement la carrosserie contre la corrosion.

Voici les principales:

- produits et systèmes de peinture qui confèrent à la voiture une résistance toute particulière à la corrosion et à l'abrasion;
- utilisation de tôles zinguées (ou pré-traitées) à très haut coefficient de résistance à la corrosion;
- traitement du soubassement de caisse, du compartiment moteur, de l'intérieur des passages de roue et d'autres éléments par pulvérisation de produits cireux ayant un grand pouvoir de protection;

- pulvérisation de matières plastiques aux fonctions protectrices, dans les points les plus exposés: dessous de porte, intérieur des ailes, bords, etc.;
- adoption d'éléments caissonés "ouverts", pour éviter la condensation et la stagnation d'eau, qui peuvent favoriser la formations de rouille à l'intérieur.

GARANTIE DE L'EXTERIEUR DE LA VOITURE ET DU SOUBASSEMENT DE CAISSE

La voiture est pourvue d'une garantie contre la perforation, due à la corrosion, de tout élément d'origine de la structure ou de la carrosserie.

Pour les conditions générales de cette garantie, se rapporter au Carnet de Garantie.

CONSEILS POUR LA BONNE PRESERVATION DE LA CARROSSERIE

Peinture

La peinture ne joue pas seulement un rôle esthétique, mais elle sert également à protéger la tôle.

En cas d'abrasion ou de rayures profondes, il est recommandé de faire exécuter immédiatement les retouches nécessaires pour éviter la formation de rouille. Pour les retouches de la peinture, utiliser uniquement des produits d'origine (voir "Plaque d'identification peinture carrosserie" au chapitre "Caractéristiques Techniques").

L'entretien normal de la peinture consiste dans le lavage, dont la fréquence dépend des conditions et du milieu d'utilisation. Par exemple, dans des zones à forte pollution atmosphérique, ou en parcourant des routes parsemées de sel anti-verglas, il convient de laver plus fréquemment la voiture.

En vue d'un lavage correct de la voiture, procéder comme suit:

- si on lave la voiture dans une station automatique, enlever l'antenne du toit pour éviter de l'endommager;
- laver la carrosserie par jet d'eau à basse pression;
- passer sur la carrosserie une éponge avec une solution détergente légère en rinçant fréquemment l'éponge;
- bien rincer avec de l'eau et sécher par jet d'air ou un peau chamoisée.

Lors du séchage, faire attention surtout aux parties moins visibles, comme les portes, le capot, le pourtour des phares, dans lesquelles l'eau peut aisément stagner. Il est conseillé de ne pas porter immédiatement la voiture dans un local fermé, mais de la laisser en plein air de manière à favoriser l'évaporation de l'eau.

Ne pas laver la voiture après une longue exposition au soleil ou le capot moteur chaud; sinon, le brillant de la peinture peut subir des altérations.

Les pièces extérieures en matière plastique doivent être nettoyées suivant la même procédure adoptée pour le lavage normal de la voiture.

Eviter de garer la voiture sous des arbres; beaucoup d'essences laissent tomber des substances résineuses qui donnent un aspect opaque à la peinture et augmentent les possibilités d'enclenchement du processus de corrosion.

ATTENTION Les excréments des oiseaux doivent être lavés immédiatement et avec soin, car leur acidité est particulièrement agressive.



Les détergents polluent les eaux. Par conséquent, le lavage de la voiture doit être effectué dans des zones équipées de moyens de ramassage et de traitement des liquides utilisés pour le lavage.

Vitres

Pour le nettoyage des vitres, utiliser des produits spécifiques.

Employer des chiffons très propres afin de ne pas rayer les vitres ou d'altérer leur transparence.

ATTENTION Pour ne pas endommager les résistances électriques présentes sur la surface interne de la lunette arrière, frotter délicatement en suivant le sens des résistances.

Compartiment moteur

A la fin de chaque hiver, effectuer un lavage très soigné du compartiment moteur, en ayant soin de ne pas adresser le jet d'eau directement sur les centrales électroniques et de protéger opportunément les prises d'air supérieures, pour ne pas risquer d'endommager le moteur de l'essuie-glace. Pour cette opération, s'adresser à des ateliers spécialisés.

ATTENTION Le lavage doit être effectué le moteur étant froid et la clé de contact tournée sur **STOP**. Après le lavage, vérifier que les différentes protections (ex.: capuchons en caoutchouc et autres protecteurs) n'ont pas été déplacées ou endommagées.

Phares avant

ATTENTION Pendant l'opération de nettoyage des transparents en plastique des phares avant, ne pas utiliser des substances aromatiques (par ex. essence) ou des cétones (par ex. acétone).

HABITACLE

Vérifier périodiquement qu'il n'y ait pas de flaques d'eau sous les tapis (dues à l'égouttement de chaussures, parapluie, etc.) qui pourraient provoquer l'oxydation de la tôle.



ATTENTION

Ne jamais utiliser de produits inflammables comme l'éther de pétrole ou l'essence rectifiée pour nettoyer l'intérieur de la voiture. Les charges électrostatiques qui se produisent par frottement pendant l'opération de nettoyage, pourraient provoquer un incendie.



ATTENTION

Ne pas garder de bombes aérosol dans la voiture: danger d'explosion. Ces bombes ne doivent pas être exposées à des températures supérieures à 50°C. Dans l'habitacle de la voiture exposée aux rayons du soleil, la température peut dépasser de beaucoup cette valeur.

SIEGES ET PARTIES EN TISSU

Éliminer la poussière avec une brosse souple ou un aspirateur. Pour mieux nettoyer les revêtements en velours, il est conseillé d'humecter la brosse. Frotter les sièges avec une éponge imbibée d'une solution d'eau et de détergent neutre.



Les revêtements en tissu de votre voiture sont conçus pour résister longuement à l'usure provoquée par l'emploi habituel de la voiture. Toutefois, il est absolument nécessaire d'éviter des frottements traumatiques et/ou prolongés avec des accessoires d'habillement tels que boucles métalliques, clous, fixations en Velcro et similaires car, en agissant de façon localisée et en exerçant une pression élevée sur les fils, ils pourraient provoquer la rupture de quelques fils et, par conséquent, l'endommagement de la housse.

ELEMENTS EN PLASTIQUE

Il est conseillé d'effectuer le nettoyage habituel des parties en plastique dans l'habitacle en utilisant un chiffon humecter dans une solution d'eau et détergent neutre non abrasif. Pour enlever les taches de graisse ou résistantes, employer des produits spécifiques pour le nettoyage des plastiques, sans solvants et conçus pour ne pas altérer l'aspect et la couleur des composantes.

ATTENTION Ne jamais employer d'alcool ou des essences pour laver la vitre du tableau de bord.

VOLANT/POIGNEE LEVIER BOITE DE VITESSES REVETU EN VRAI CUIR

Le nettoyage de ces composantes doit être effectué exclusivement à l'eau et au savon neutre.

Ne jamais utiliser d'alcool ou des produits à base alcoolique.

Avant d'utiliser des produits spécifiques pour le nettoyage de l'habitacle, s'assurer, à travers une lecture attentive, que les indications présentées sur l'étiquette du produit ne contiennent pas d'alcool et/ou des substances à base alcoolique.

Si, pendant les opérations de nettoyage de la vitre du pare-brise, en utilisant des produits spécifiques pour les vitres, des gouttes de ces produits se déposent sur le cuir du volant/pommeau du levier de la boîte de vitesses, il est nécessaire de les enlever immédiatement et de laver la zone intéressée à l'eau et au savon neutre.

ATTENTION Il est recommandé, en cas d'utilisation du verrouillage de la direction au volant, de soigner au maximum son aménagement afin d'éviter des abrasions sur le cuir de revêtement.

CARACTERISTIQUES TECHNIQUES

DONNEES POUR L'IDENTIFICATION	212
CODES MOTEURS - VERSIONS CARROSSERIE	214
MOTEUR	215
ALIMENTATION	217
TRANSMISSION	217
FREINS	218
SUSPENSIONS	218
DIRECTION	218
ROUES	219
DIMENSIONS	223
PERFORMANCES	224
POIDS	225
CONTENANCES	227
ADDITIFS ET LUBRIFIANTS	228
CONSOMMATION EN CARBURANT	230
EMISSIONS DE CO ₂	231

PLANCHE DE
BORD ET
COMMANDES

SECURITE

CONDUITE

TEMOINS ET
SIGNALISATIONS

S'IL VOUS
ARRIVE

ENTRETIEN DE
LA VOITURE

CARACTERISTIQUES
TECHNIQUES

INDEX
ALPHABETIQUE

DONNEES POUR L'IDENTIFICATION

Il est conseillé de prendre note des sigles d'identification. Les données d'identification estampillées et indiquées sur les étiquettes sont les suivantes:

- Plaque récapitulative des données d'identification.
- Marquage du châssis.
- Plaque d'identification de la peinture de la carrosserie.
- Marquage du moteur.

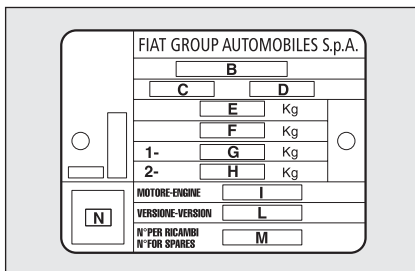

fig. 1

FOM0368m

PLAQUE RECAPITULATIVE DES DONNEES D'IDENTIFICATION fig. 1

Elle est appliquée sur le côté gauche du plancher arrière ou coffre à bagages et reproduit les données d'identification suivantes:

- B** Numéro d'homologation.
- C** Code d'identification du type de voiture.
- D** Numéro progressif de fabrication du châssis.
- E** Poids maximum autorisé du véhicule à pleine charge.
- F** Poids maximum autorisé du véhicule à pleine charge plus la remorque.
- G** Poids maximum autorisé sur le premier essieu (avant).

H Poids maximum autorisé sur le deuxième essieu (arrière).

I Type de moteur.

L Code version carrosserie.

M Numéro pour pièces de rechange.

N Valeur correcte du coefficient de fumée (pour moteurs à gazole).

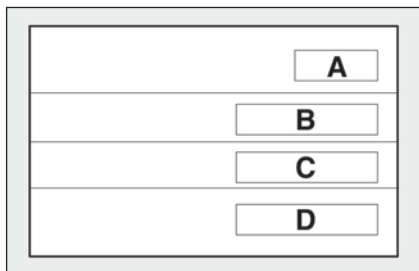

fig. 2

FOM0167m

PLAQUE D'IDENTIFICATION DE LA PEINTURE DE LA CARROSSERIE fig. 2

Elle est appliquée sur le montant extérieur du hayon (à gauche) du coffre à bagages et fournit les données suivantes:

- A** Fabricant de la peinture.
- B** Désignation de la couleur.
- C** Code Fiat de la couleur.
- D** Code de la couleur pour retouches ou réfections de peinture.

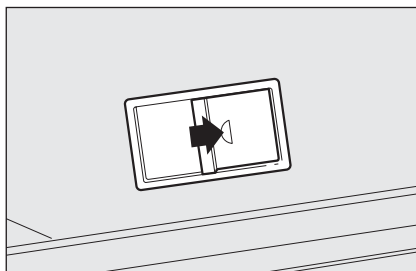

fig. 3

FOM0168m

MARQUAGE DU CHASSIS fig. 3

Il est estampillé sur le plancher de l'habitacle, près du siège avant droit.

- type du véhicule (ZFA 199000);
- numéro progressif de fabrication du châssis.

MARQUAGE DU MOTEUR

Elle est estampillée sur le bloc cylindres et fournit le type et le numéro progressif de fabrication.

PLANCHE DE BORD ET COMMANDES

SECURITE

CONDUITE

TEMOINS ET SIGNALISATIONS

S'IL VOUS ARRIVE

ENTRETIEN DE LA VOITURE

CARACTERISTIQUES TECHNIQUES

INDEX ALPHABETIQUE

CODES MOTEURS - VERSIONS CARROSSERIE

Versions	Code type moteur	Code peinture carrosserie		
		3 portes		5 portes
		4 places	5 places	
I.2	199A4000	199AXA1A 00E	199AXA1A 00D	199BXA1A 01
I.4	350A1000	199AXB1A 02E	199AXB1A 02D	199BXB1A 03
I.4 16V	199A6000	199AXG1B 13B	199AXG1B 13	199BXG1B 14
I.4 T-JET	198A4000	199AXM1A 25B	199AXM1A 25	199BXM1A 26
I.3 Multijet 75Ch	199A2000	199AXC1A 04C	199AXC1A 04	199BXC1A 05
I.3 Multijet 90Ch	199A3000	199AXD1A 11B (□)	199AXD1A 11 (□)	199BXD1A 12 (□)
		199AXD1B 06C (○)	199AXD1B 06 (○)	199BXD1B 07 (○)
		199AXD1B 06E (*)	199AXD1B 06D (*)	199BXD1B 07B (*)
I.9 Multijet	939A1000	199AXE1B 08E	199AXE1B 08	199BXE1B 09
		199AXE1B 08H (*)	199AXE1B 08G (*)	199BXE1B 09B (*)
I.9 Multijet Sport	199A5000	199AXF1B 10C	199AXF1B 10	-

(□) Version avec boîte de vitesses à cinq rapports

(○) Version avec boîte de vitesses à six rapports

(*) Version avec DPF

MOTEUR

GENERALITES

		1.2	1.4	1.4 16V	1.4 T-JET
Code type		199A4000	350A1000	199A6000	198A4000
Cycle		Otto	Otto	Otto	Otto
Nombre et position des cylindres		4 en ligne	4 en ligne	4 en ligne	4 en ligne
Diamètre et course pistons	mm	70,8 x 78,86	72 x 84	72 x 84	72,0 x 84,0
Cylindrée totale	cm ³	1242	1368	1368	1368
Rapport de compression		11,1	11,1	10,8:1	9,8
Puissance maxi (CEE)	kW	48	57	70	88
	Ch	65	77	95	120
régime correspondant	tours/min	5500	6000	6000	5000
Puissance maxi (CEE)	Nm	102	115	125	206
	kgm	10,4	11,7	12,9	21
régime correspondant	tours/min	3000	3000	4500	1750
Bougies d'allumage		NGK ZKR7A-10	NGK ZKR7A-10	NGK ZKR7A-10	NGK IKR9F8
Carburant		Essence verte sans plomb 95 RON (Spécification EN228)	Essence verte sans plomb 95 RON (Spécification EN228)	Essence verte sans plomb 95 RON (Spécification EN228)	Essence verte sans plomb 95 RON (Spécification EN228)

PLANCHE DE BORD ET COMMANDES

SECURITE

CONDUITE

TEMOINS ET SIGNALISATIONS

S'IL VOUS ARRIVE

ENTRETIEN DE LA VOITURE

CARACTERISTIQUES TECHNIQUES

INDEX ALPHABETIQUE

GENERALITES

		1.3 Multijet 75 Ch	1.3 Multijet 90 Ch	1.9 Multijet	1.9 Multijet Sport
Code type		199A2000	199A3000	939A1000	199A5000
Cycle		Diesel	Diesel	Diesel	Diesel
Nombre et position des cylindres		4 en ligne	4 en ligne	4 en ligne	4 en ligne
Diamètre et course pistons	mm	69,6 x 82	69,6 x 82	82 x 90,4	82 x 90,4
Cylindrée totale	cm ³	1248	1248	1910	1910
Rapport de compression		17,6	17,6	18	18
Puissance maxi (CEE)	kW	55	66	88	96
	Ch	75	90	120	130
régime correspondant	tours/min	4000	4000	4000	4000
Puissance maxi (CEE)	Nm	190	200	280	280
	kgm	19,4	20,4	28,5	28,5
régime correspondant	tours/min	1750	1750	2000	2000
Bougies d'allumage		–	–	–	–
Carburant		Gazole pour transport automobile (Spécification EN590)	Gazole pour transport automobile (Spécification EN590)	Gazole pour transport automobile (Spécification EN590)	Gazole pour transport automobile (Spécification EN590)

ALIMENTATION

	1.2 - 1.4 - 1.4 16V	1.4 T-JET	1.3 Multijet - 1.9 Multijet
Alimentation	Injection électronique Multipoint	Injection électronique Multipoint séquentiel calée à contrôle électronique avec turbo et intercooler	Injection directe Multijet "Common Rail"



ATTENTION

Des modifications ou des réparations du système d'alimentation effectuées de manière non correcte et sans tenir compte des caractéristiques techniques du système peuvent provoquer des anomalies de fonctionnement avec risques d'incendie.

TRANSMISSION

	1.2	1.4	1.3 Multijet 75Ch	1.3 Multijet 90Ch	1.4 16v - 1.9 Multijet
Boîte de vitesses	A cinq rapports avant plus marche arrière avec synchroniseurs pour l'engagement des vitesses avant			A cinq ou six rapports avant plus marche arrière avec synchroniseurs pour l'engagement des vitesses avant	A six rapports avant plus marche arrière avec synchroniseurs pour l'engagement des vitesses avant
Embrayage	Autoréglable avec pédale sans course à vide				
Traction	Avant				

PLANCHE DE BORD ET COMMANDES

SECURITE

CONDUITE

TEMOINS ET SIGNALISATIONS

S'IL VOUS ARRIVE

ENTRETIEN DE LA VOITURE

CARACTERISTIQUES TECHNIQUES

INDEX ALPHABETIQUE

FREINS

	I.2	I.4 - I.4 16V	I.3 Multijet	I.9 Multijet
Freins de service:				
– avant	à disque (autoventilés pour les versions où prévu)			
– arrière	à tambour ou bien à disque (sur certaines versions)			
Frein de stationnement	commandé par levier à main, agissant sur les freins arrière			
ATTENTION L'eau, le verglas et le sel antigel répandus sur les chaussées peuvent se poser sur les disques de frein et réduire l'efficacité au premier freinage.				

SUSPENSIONS

	I.2 - I.4 - I.4 16V - I.3 Multijet - I.9 Multijet
Avant	à roues indépendantes type Mc Pherson
Arrière	à essieu tordant à roues interconnectées

DIRECTION

	I.2	I.4	I.4 16V	I.3 Multijet 75Ch	I.3 Multijet 90Ch	I.9 Multijet
Type	à pignon et crémaillère avec direction assistée électrique					
Diamètre minimum de braquage	m	10,1	10,1	10,5	10,1	10,9

ROUES

JANTES ET PNEUS

Jantes en acier estampé ou en alliage. Pneus Tubeless à carcasse radiale. Sur la Carte grise sont aussi indiqués tous les pneus homologués.

ATTENTION En cas de non correspondance entre la "Notice d'entretien" et la "Carte grise" il faut tenir compte seulement des indications de cette dernière.

Pour la sécurité de la marche il est indispensable que la voiture monte des pneus de la même marque et du même type sur toutes les roues.

ATTENTION Avec les pneus Tubeless, ne pas utiliser des chambres d'air.

ROUE DE SECOURS

Jante en acier embouti. Pneu Tubeless.

GEOMETRIE DES ROUES

Convergence avant totale: 1 ± 1 mm

Convergence arrière totale: $1,7 \pm 2$ mm

Les valeurs se rapportent à voiture en marche.

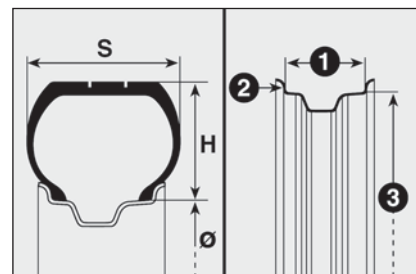

fig. 4

LECTURE CORRECTE DU PNEU fig. 4

Exemple: 175/65 R 15 84T

175 = Largeur nominale (S, distance en mm entre les côtés).

65 = Rapport hauteur/largeur (H/ S) en pourcentage.

R = Pneu radial.

15 = Diamètre de la jante en pouces (Ø).

84 = Indice de charge (charge utile).

T = Indice de vitesse maxi.

PLANCHE DE
BORD ET
COMMANDES

SECURITE

CONDUITE

TEMOINS ET
SIGNALISATIONS

S'IL VOUS
ARRIVE

ENTRETIEN DE
LA VOITURE

CARACTERISTIQUES
TECHNIQUES

INDEX
ALPHABETIQUE

Indice de vitesse maxi**Q** = jusqu'à 160 km/h.**R** = jusqu'à 170 km/h.**S** = jusqu'à 180 km/h.**T** = jusqu'à 190 km/h.**U** = jusqu'à 200 km/h.**H** = jusqu'à 210 km/h.**V** = jusqu'à 240 km/h.**Indice de vitesse maxi
pour les pneus à neige****QM + S** = jusqu'à 160 km/h.**TM + S** = jusqu'à 190 km/h.**HM + S** = jusqu'à 210 km/h.**Indice de charge (charge utile)****70** = 335 kg**71** = 345 kg**72** = 355 kg**73** = 365 kg**74** = 375 kg**75** = 387 kg**76** = 400 kg**77** = 412 kg**78** = 425 kg**79** = 437 kg**80** = 450 kg**81** = 462 kg**82** = 475 kg**83** = 487 kg**84** = 500 kg**85** = 515 kg**86** = 530 kg**87** = 545 kg**88** = 560 kg**89** = 580 kg**90** = 600 kg**91** = 615 kg**LECTURE CORRECTE
DE LA JANTE fig. 4****Exemple: 6J x 15 ET43**6 = largeur de la jante en pouces **1**.J = profil de la jante à bord creuse
(rebord latéral où s'appuie le ta-
lon du pneu) **2**.15 = diamètre de calage en pouces
(correspond à celui du pneu qui
doit être monté) **3** = Ø.ET43 = carrossage roue (distance entre
le plan d'appui disque/jante et mi-
lieu de la jante).

Version	Jantes (*)	Pneus		Roue de secours	
		en dotation	à neige	Jante (*)	Pneu
I.2	6J X 15" - ET 43	175/65 R15 84T 185/65 R15 88T	175/65 R15 84T (M+S) 185/65 R15 88T (M+S)	6J X 15" - ET 43	175/65 R15 84T 185/65 R15 88T
I.4	6J X 15" - ET 43	175/65 R15 84T 185/65 R15 88T	175/65 R15 84T (M+S) 185/65 R15 88T (M+S)	6J X 15" - ET 43	175/65 R15 84T 185/65 R15 88T
I.4 16V	6J X 15" - ET 43 6J X 16" - ET 45 6,5J X 17" - ET 46	185/65 R15 88T 195/55 R16 87H 205/45 R17 88V	185/65 R15 88T (M+S) 195/65 R16 87H (M+S)	6J X 15" - ET 43	185/65 R15 88T
I.4 T-JET 120 Ch	6J X 15" - ET 43 6J X 16" - ET 45 6,5J X 17" - ET 46	185/65 R15 88H 195/55 R16 87H 205/45 R17 88V	185/65 R15 88T (M+S) 195/65 R16 87H (M+S)	6J X 15" - ET 43	185/65 R15 88T
I.3 Multijet 75 Ch	6J X 15" - ET 43	175/65 R15 84T 185/65 R15 88T	175/65 R15 84T (M+S) 185/65 R15 88T (M+S)	6J X 15" - ET 43	175/65 R15 84T 185/65 R15 88T
I.3 Multijet 90 Ch	6J X 15" - ET 43 6J X 16" - ET 45 6,5J X 17" - ET 46	185/65 R15 88T 195/55 R16 87H 205/45 R17 88V	185/65 R15 88T (M+S) 195/55 R16 87H (M+S)	6J X 15" - ET 43	185/65 R15 88T
I.9 Multijet	6J X 15" - ET 43 6J X 16" - ET 45 6,5J X 17" - ET 46	185/65 R15 88H 195/55 R16 87H 205/45 R17 88V	185/65 R15 88H (M+S) 195/55 R16 87H (M+S)	6J X 15" - ET 43	185/65 R15 88H

(*) Empattement des doigts 100 mm et doigts M12 x 1,5 utiliser uniquement les roues prévues pour cette voiture.

PLANCHE DE
BORD ET
COMMANDES

SECURITE

CONDUITE

TEMOINS ET
SIGNALISATIONS

S'IL VOUS
ARRIVE

ENTRETIEN DE
LA VOITURE

CARACTERISTIQUES
TECHNIQUES

INDEX
ALPHABETIQUE

PRESSIONS DE GONFLAGE A FROID (bar)

Versions	I.2		I.4		I.4 I6V		I.4 T-JET		I.3 Multijet 75 Ch		I.3 Multijet 90 Ch		I.9 Multijet	
	Av.	Ar.	Av.	Ar.	Av.	Ar.	Av.	Ar.	Av.	Ar.	Av.	Ar.	Av.	Ar.
I75/65 R15 84T														
A charge moyenne	2,2	2,1	2,2	2,1	-	-	-	-	2,4	2,1	-	-	-	-
A pleine charge	2,2	2,2	2,2	2,2	-	-	-	-	2,5	2,2	-	-	-	-
I85/65 R15 88T														
A charge moyenne	2,2	2,0	2,2	2,0	2,2	2,0	-	-	2,3	2,1	2,3	2,1	-	-
A pleine charge	2,2	2,2	2,2	2,2	2,2	2,2	-	-	2,3	2,3	2,3	2,3	-	-
I85/65 R15 88H														
A charge moyenne	-	-	-	-	-	-	2,2	2,0	-	-	-	-	2,4	2,2
A pleine charge	-	-	-	-	-	-	2,2	2,2	-	-	-	-	2,4	2,2
I95/55 R16 87H														
A charge moyenne	-	-	-	-	2,2	2,0	2,2	2,0	-	-	2,3	2,1	2,4	2,2
A pleine charge	-	-	-	-	2,2	2,2	2,2	2,2	-	-	2,4	2,4	2,6	2,4
205/45 R17 88V														
A charge moyenne	-	-	-	-	2,4	2,2	2,4	2,2	-	-	2,4	2,2	2,6	2,3
A pleine charge	-	-	-	-	2,4	2,4	2,4	2,4	-	-	2,5	2,4	2,8	2,5

Lorsque le pneu est chaud la valeur de la pression doit être +0,3 bar par rapport à la valeur indiquée. Contrôler de toute façon la valeur correcte du pneu froid.

Avec les pneus à neige la valeur de la pression doit être +0,2 bar par rapport à la valeur indiquée pour les pneus en dotation.

En cas de marche à des vitesses supérieures à 160 km/h, gonfler les pneus aux valeurs prévues par les conditions de pleine charge.

En présence du système T.P.M.S. la valeur de pression doit être + 0,1 bar par rapport à la valeur prescrite.

Le système T.P.M.S. n'est pas prévu pour le pneu I75/65 R15 84T

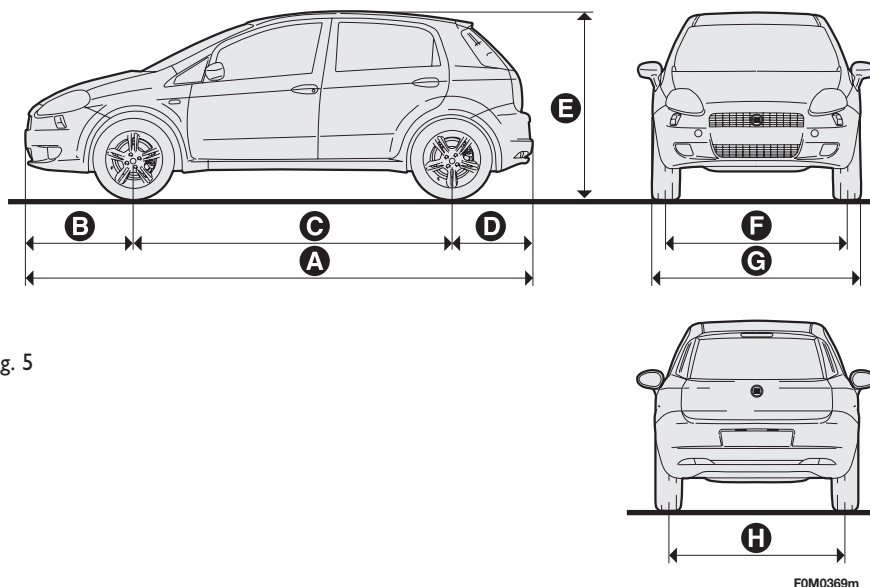

fig. 5

DIMENSIONS

Les dimensions sont exprimées en mm et se rapportent à la voiture équipée avec les pneus en dotation.

La hauteur s'entend la voiture vide.

Volume du coffre à bagages

Capacité la voiture à vide (normes V.D.A.) 275 dm³

Capacité avec dossier et siège arrière renversé 638 dm³

FOM0369m

Versions 3 - 5 portes	A	B	C	D	E	F	G	H
1.2 - 1.4 - 1.4 16V								
1.3 Multijet	4030	875	2510	645	1490	1473	1687	1466
1.9 Multijet								

ATTENTION Par rapport à la dimension des jantes/pneus, de petites variations de mesure sont possibles.

PLANCHE DE
BORD ET
COMMANDES

SECURITE

CONDUITE

TEMOINS ET
SIGNALISATIONS

S'IL VOUS
ARRIVE

ENTRETIEN DE
LA VOITURE

CARACTERISTIQUES
TECHNIQUES

INDEX
ALPHABETIQUE

PERFORMANCES

Vitesses maxi admises après la première période d'utilisation de la voiture en km/h.

VERSIONS ESSENCE

1.2	1.4	1.4 16V	1.4 T-JET
155	165	178	195

VERSIONS MULTIJET

1.3 Multijet 75 Ch	1.3 Multijet 90 Ch	1.9 Multijet	1.9 Multijet Sport
165	175	190	200

POIDS

Versions essence	1.2			1.4			1.4 16V			1.4 T-JET		
	3 portes 4 places	3 portes 5 places	5 portes 5 places	3 portes 4 places	3 portes 5 places	5 portes 5 places	3 portes 4 places	3 portes 5 places	5 portes 5 places	3 portes 4 places	3 portes 5 places	5 portes 5 places
Poids à vide (avec tous les liquides, réservoir carburant rempli à 90% et sans aucun accessoire en option):	1015	1015	1030	1025	1025	1040	1060	1060	1075	1115	1155	1170
Charge utile (*) y compris le conducteur:	480	560	560	480	560	560	480	560	560	480	560	560
Charges maxi admises (**)												
– essieu avant:	850	850	850	850	850	850	850	850	850	950	950	950
– essieu arrière:	850	850	850	850	850	850	850	850	850	850	850	850
– total:	1495	1575	1590	1505	1585	1600	1540	1620	1635	1635	1715	1730
Charges remorquables												
– remorque avec freins:	900	900	900	1000	1000	1000	1000	1000	1000	1000	1000	1000
– remorque sans freins:	400	400	400	400	400	400	400	400	400	400	400	400
Charge maxi sur le toit:	75	75	75	75	75	75	75	75	75	75	75	75
Charge maxi sur la boule (remorque avec freins):	60	60	60	60	60	60	60	60	60	60	60	60

(*) En présence d'équipements spéciaux (toit ouvrant, dispositif d'attelage remorque, etc.) le poids à vide augmente et par conséquent, la charge utile diminue, en respectant les charges maxi admises.

(**) Charges à ne pas dépasser. Le conducteur est responsable de ranger les marchandises dans le coffre à bagages et/ou sur le plan de chargement en respectant les charges maxi admises.

PLANCHE DE BORD ET COMMANDES

SECURITE

CONDUITE

TEMPOIS ET SIGNALISATIONS

S'IL VOUS ARRIVE

ENTRETIEN DE LA VOITURE

CARACTERISTIQUES TECHNIQUES

INDEX ALPHABETIQUE

Versions Multijet
Poids (kg)

	1.3 Multijet 75 Ch			1.3 Multijet 90 Ch			1.9 Multijet		
	3 portes 4 places	3 portes 5 places	5 portes 5 places	3 portes 4 places	3 portes 5 places	5 portes 5 places	3 portes 4 places	3 portes 5 places	5 portes 5 places
Poids à vide (avec tous les liquides, réservoir carburant rempli à 90% et sans aucun accessoire en option):	1090	1090	1105	1130	1130	1145	1205	1205	1220
Charge utile (*) y compris le conducteur:	480	560	560	480	560	560	480	560	560
Charges maxi admises (**)									
– essieu avant:	950	950	950	950	950	950	1000	1000	1000
– essieu arrière:	850	850	850	850	850	850	850	850	850
– total:	1570	1650	1665	1610	1690	1705	1685	1765	1780
Charges remorquables									
– remorque avec freins:	1000	1000	1000	1000	1000	1000	1000	1000	1000
– remorque sans freins:	400	400	400	400	400	400	400	400	400
Charge maxi sur le toit:	75	75	75	75	75	75	75	75	75
Charge maxi sur la boule (remorque avec freins):	60	60	60	60	60	60	60	60	60

(*) En présence d'équipements spéciaux (toit ouvrant, dispositif d'attelage remorque, etc.) le poids à vide augmente et par conséquent, la charge utile diminue, en respectant les charges maxi admises.

(**) Charges à ne pas dépasser. Le conducteur est responsable de ranger les marchandises dans le coffre à bagages et/ou sur le plan de chargement en respectant les charges maxi admises.

CONTENANCES

		1.2	1.4	1.4 16V	1.4 T-JET	1.3 Multijet 75 Ch	1.3 Multijet 90 Ch	1.9 Multijet	Carburants préconisés et lubrifiants originaux
Réservoir de carburant:	litres	45	45	45	45	–	–	–	Essence verte sans plomb non inférieure à 95 R.O.N. (Spécification EN 228)
y compris une réserve de:	litres	5 ÷ 7	5 ÷ 7	5 ÷ 7	5 ÷ 7	–	–	–	
Réservoir de carburant:	litres	–	–	–	–	45	45	45	Gazole pour transport automobile (Spécification EN590)
y compris une réserve de:	litres	–	–	–	–	5 ÷ 7	5 ÷ 7	5 ÷ 7	
Circuit de refroidissement moteur:	litres	5,27	5,27	5,27	6,0	7,3	7,4	6,35	Mélange d'eau et liquide PARAFU UP à 50% (□)
Carter moteur:	litres	2,4	2,4	2,75	2,4	–	–	–	SELENIA K.P.E.
Carter moteur et filtre:	litres	2,6	2,6	2,9	2,6	–	–	–	
Carter moteur:	litres	–	–	–	–	3,0	3,0	3,8	SELENIA WR
Carter moteur et filtre:	litres	–	–	–	–	3,2	3,2	4,18	
Boîte de vitesses /différentiel:	kg	1,5 (▲)	1,5 (▲)	1,65 (▲)	1,7 (▲)	1,7 (▲) (*)	2,0 (○) (**)	2,0 (○)	TUTELA CAR TECHNYX (▲) TUTELA CAR MATRYX (○)
Circuit des freins hydrauliques:	kg	0,5	0,5	0,5	0,5	0,5	0,5	0,5	TUTELA TOP 4
Réservoir liquide lave-glaces, lave-lunette:	litres	2,2	2,2	2,2	2,2	2,2	2,2	2,2	Mélange d'eau et liquide TUTELA PROFESSIONAL SC 35
avec lave-phares:	litres	4,5	4,5	4,5	4,5	4,5	4,5	4,5	

(*) Valeur valide aussi pour la version 1.3 Multijet 90Ch avec boîte de vitesses à cinq rapports

(**) Version avec boîte de vitesses à six rapports

(□) Dans des conditions climatiques particulièrement sévères, le mélange conseillé est le suivant: 60% PARAFU UP et 40% d'eau déminéralisée.

PLANCHE DE BORD ET COMMANDES

SECURITE

CONDUITE

TEMOINS ET SIGNALISATIONS

S'IL VOUS ARRIVE

ENTRETIEN DE LA VOITURE

CARACTERISTIQUES TECHNIQUES

INDEX ALPHABETIQUE

FLUIDES ET LUBRIFIANTS

PRODUITS UTILISABLES ET LEURS CARACTERISTIQUES

Emploi	Caractéristiques qualitatives des additifs et des lubrifiants pour un fonctionnement correct de la voiture	Additifs et lubrifiants originaux	Intervalle de vidange
Lubrifiants pour moteurs à gazol	Lubrifiant à base synthétique de degré SAE 5W-40, ACEA C3. Qualification FIAT 9.55535-S2	SELENIA K P.E. Contractual Technical Reference N° F603.C07	Selon le Plan d'Entretien Programmé
Lubrifiants pour moteurs à gazole	Lubrifiants à base synthétique de degré SAE 5W-40. Qualification FIAT 9.55535-N2.	SELENIA WR Contractual Technical Reference N° F515.D06	Selon le Plan d'Entretien Programmé

En cas d'urgence en matière de moteurs diesel, on peut utiliser des lubrifiants ACEA B4 aux performances moins élevées, si les produits d'origine ne sont pas disponibles. Toutefois, les performances optimales du moteur ne sont pas garanties. Il est donc recommandé de les remplacer dès que possible par des lubrifiants conseillés par le Réseau Après-vente Fiat.

L'emploi de produits ayant des caractéristiques inférieures à ACEA A3 et ACEA B4 pourrait provoquer des dommages au moteur, non couverts par la garantie.

Pour des conditions climatiques particulièrement rigides, demander au Réseau Après-vente Fiat le produit approprié de la gamme **Selenia**.

Emploi	Caractéristiques qualitatives des additifs et des lubrifiants pour un fonctionnement correct de la voiture	Additifs et lubrifiants originaux	Applications
Lubrifiants et graisses pour la transmission du mouvement	Lubrifiant synthétique de degré SAE 75W- 85. Conforme aux spécifications API GL4 PLUS.	TUTELA CAR TECHNIX Contractual Technical Reference N° F010.B05	Boîte de vitesses et différentiel mécanique (versions essence et version 1.3 Multijet 75 Ch)
	Lubrifiant synthétique de degré SAE 75W-85. Conforme aux spécifications API GL-4.	TUTELA CAR MATRYX Contractual Technical Reference N° F108.F02	Boîte de vitesses et différentiel mécanique (version 1.3 Multijet 90 Ch et version 1.9 Multijet)
	Graisse au bisulfure de molybdène pour températures d'utilisation élevées. Consistance N.L.G.I. 1-2	TUTELA ALL STAR Contractual Technical Reference N° F702.G07	Joints homocinétiques côté roue
	Graisse spécifique pour joints homocinétiques à faible coefficient de frottement. Consistance N.L.G.I. 0-1	TUTELA STAR 700 Contractual Technical Reference N° F701.C07	Joints homocinétiques côté différentiel (sauf versions 1.9 Multijet)
	Graisse synthétique à base de polyurée pour températures élevées. Consistance NL.GI. 2	TUTELA STAR 325 Contractual Technical Reference N° F301.D03	Joints homocinétiques côté différentiel (versions 1.9 Multijet)
Liquide pour freins	Fluide synthétique FMVSS n° 116 DOT 4, ISO 4925 SAE J1704, CUNA NC 956- 01	TUTELA TOP 4 Contractual Technical Reference N° F001.A93	Freins hydrauliques et commandes hydrauliques embrayage
Protecteur pour radiateurs	Protecteur à action antigel rouge pour circuits de refroidissement à base de glycol mono-éthylénique inhibé avec formulation organique. Conforme aux spécifications CUNA NC 956-16, ASTM D 3306	PARAFLU UP (*) Contractual Technical Reference N° F101.M01	Circuits de refroidissement pourcentage d'emploi: 50% eau 50% PARAFLU UP
Liquide pour lave-glace/lave-lunette	Mélange d'alcools eau et tensioactifs CUNA NC 956-II	TUTELA PROFESSIONAL SC 35 Contractual Technical Reference N° F201.D02	A employer pur ou dilué dans les systèmes essuie lave-glaces

(*) ATTENTION Ne pas faire l'appoint ni mélanger en utilisant d'autres liquides ayant des caractéristiques différentes que celles décrites.

(□) Dans des conditions climatiques particulièrement sévères, le mélange préconisé est le suivant: 60% PARAFLU UP et 40% eau déminéralisée.

PLANCHE DE BORD ET COMMANDES

SECURITE

CONDUITE

TEMPOINS ET SIGNALISATIONS

S'IL VOUS ARRIVE

ENTRETIEN DE LA VOITURE

CARACTERISTIQUES TECHNIQUES

INDEX ALPHABETIQUE

CONSOMMATION EN CARBURANT

Les valeurs de consommation en carburant reportés dans le tableau suivant sont déterminées sur la base d'essais d'homologation requis par les Directives Européennes spécifiques.

Pour mesurer la consommation, on utilise les procédures suivantes:

- cycle urbain: il commence par un démarrage à froid, suivi d'une simulation de parcours urbain de la voiture;

- cycle extra-urbain: comprenant une simulation de parcours extra-urbain de la voiture, de fréquentes accélérations à tous régimes; la vitesse varie de 0 à 120 km/h;
- consommation mixte: elle est déterminée par pondération d'environ 37% du cycle urbain et d'environ 63% de celle du cycle extra-urbain.

ATTENTION Le type de parcours, les différentes situations de la circulation, les conditions atmosphériques, le style de conduite, l'état de la voiture en général, le niveau de finition/équipements/accessoires, l'utilisation du climatiseur, la charge de la voiture, la présence d'une galerie de toit et d'autres situations pénalisant la pénétration aérodynamique ou la résistance à l'avancement produisent des consommations en carburant différentes de celles mesurées.

Consommations selon la directive 1999/100/CE (litres x 100 km)

Versions	Urbain	Extra-urbain	Mixte
I.2	7,5	4,9	5,9
I.4	7,5	5,0	5,9
I.4 16v	8,4	4,6	6,0
I.4 T-JET	8,7	5,4	6,6
I.3 Multijet 75 Ch	6,2	3,5	4,5
I.3 Multijet 90 Ch (5 vitesse)	5,9	4,0	4,7
I.3 Multijet 90 Ch (6 vitesse)	5,9	3,9	4,6
I.9 Multijet	7,4	4,4	5,5
I.9 Multijet Sport	7,8	4,7	5,8

EMISSIONS DE CO₂

Les valeurs d'émission de CO₂, reportés dans les tableaux suivants, sont relevées sur le cycle mixte.

Versions	Emissions de CO ₂ selon la directive 1999/100/CE (g/km)
I.2	139
I.4	139
I.4 16V	142
I.4 T-JET	155
I.3 Multijet 75 Ch	119
I.3 Multijet 90 Ch (5 vitesse)	123
I.3 Multijet 90 Ch (6 vitesse)	122
I.9 Multijet	145
I.9 Multijet Sport	154

PLANCHE DE
BORD ET
COMMANDES

SECURITE

CONDUITE

TEMOINS ET
SIGNALISATIONS

S'IL VOUS
ARRIVE

ENTRETIEN DE
LA VOITURE

CARACTERISTIQUES
TECHNIQUES

INDEX
ALPHABETIQUE

INDEX ALPHABETIQUE

A BS	91	ASR.....	94	Boutons de commande	69
Accessoires achetés par l'utilisateur	105	– enclenchement/ désenclenchement	94	Brake Assist (assistance freinages de secours)...	92
Accoudoir	71	Attelage de remorques – installation du crochet d'attelage	135	C apot moteur	88
Additifs et lubrifiants	228	Autoradio	103	Capteurs de stationnement	101
Affichage digital	18	B alais essuie-glaces et essuie-lunette	206	Capteurs pluie	62
Affichage multifonction	23	Batterie – contrôle de l'état de charge	202	Caractéristiques techniques	211
Agrandissement du coffre à bagages	85	– démarrage par batterie d'appoint.....	154	Carburant – interrupteur de blocage du carburant	73
Ailettes pare-soleil	75	– recharge de la batterie	185	– jauge	17
Air bag frontaux	121	– remplacement	203	Carrosserie – codes versions	214
Air bag latéraux	124	Boîte à gants	72	– entretien	208
A l'arrêt	131	Boîte de vitesses – utilisation de la boîte de vitesses manuelle	132	Ceintures de sécurité – avertissements généraux	113
Alarme	11	Bouchon du réservoir du carburant.....	106	– entretien	115
Allume-cigares	76	Bougies – type	215	– limiteurs de charge	112
Ampoule (remplacement d'une) – indications générales	166			– utilisation	110
– types d'ampoules	166			Cendrier	75
Appel de phares	59			Chaînes à neige	137
Appui-tête – arrière	40			Châssis (marquage)	213
– avant.....	41				

Chauffage et ventilation	42	Cruise Control (régulateur de vitesse constante)....	64	Données pour l'identification	212
Circuit de chauffage/climatisation ...	42	D ead lock (dispositif).....	79	E clairer de plaque	172
Circuit de durites	206	Démarrage du moteur		Embrayage	217
Clés	8	– comment réchauffer le moteur		Emetteurs radio et téléphones portables	105
Clé avec télécommande	8	– dès qu'il a démarré	130	Emissions de CO ₂	231
Clé mécanique	11	– démarrage de secours	154	Entretien de la voiture	
Climatiseur automatique bi-zone ...	52	– démarrage par batterie		– controles periodiques.....	195
Climatiseur manuel	46	– d'appoint	154	– entretien programmé	190
Code Card	6	– démarrage par manœuvres		– plan d'entretien programmé	191
Coffre à bagages	84	– à inertie	155	– utilisation lourde de la voiture... ..	195
– agrandissement	85	– dispositif de démarrage	13	EOBD (système)	95
– ouverture de secours	85	– extinction du moteur	130	Equipements intérieurs	72
– ouverture et fermeture	84	– procédure pour les versions à essence	128	ESP (système)	92
Compartiment du tunnel central ...	72	– procédure pour les versions Diesel	129	Essuie-glace	
Compartiment moteur		Diffuseurs air habitacle	43	– balais	206
– lavage	197	Dimensions	223	– commande.....	61
Compartiments porte-verres	74	Direction	218	– gicleurs.....	207
Compte-tours	16	Direction assistée	96	Essuie-lunette	
Conduite	127	Dispositif de démarrage	13	– balais.....	207
Consommations		Dispositif de secours verrouillage		– commande	63
– carburant	230	portes arrière	81	– gicleurs.....	208
– huile moteur	195	Dispositif de sécurité enfants	80	F eu antibrouillard	
Contenances	106			– bouton de commande	69
Cric	156				

– remplacement d'une ampoule ...	170	Filtre à air	202	– remplacement d'une ampoule latérale	170
Feu de flaque/éclaireur porte		Filtre antipollen	202	Indicateur liquide refroidissement moteur	17
– remplacement ampoule.....	174	Fix & Go automatic	161	Instruments de bord	16
Feu de recul	171	Follow me home (dispositif)	60	Interrupteur de blocage du carburant	71
Feux antibrouillard arrière		Frein à main	184	Isofix (siège-enfant)	120
– bouton de commande	70	Freins		J antes des roues	
– remplacement d'une ampoule ...	171	– caractéristiques	218	– lecture correcte de la jante	220
Feux de croisement		– niveau du liquide	201	Jauge carburant	17
– commande	59	Fusibles (remplacement)	175	L avage intelligent	62
– remplacement d'une ampoule ...	169	G éométrie des roues	219	Lave-lunette	
Feux de détresse	69	H abitacle	210	– commande	63
Feux de plaque	172	Hayon du coffre à bagages.....	84	– niveau du liquide	200
Feux de position		Huile moteur		Lave-phares	
– commande.....	59	– caractéristiques techniques.....	228	– commande	63
– remplacement d'une ampoule arrière	170	– consommation.....	195	– niveau du liquide	200
– remplacement d'une ampoule avant	168	– vérification du niveau	196	L ave-vitre	
Feux de route		I ndicateurs de direction		– commande	61
– appel de phares	59	– commande	60	– niveau du liquide	200
– commande	59	– remplacement d'une ampoule arrière	170	Lève-glaces	81
– remplacement d'une ampoule ...	169	– remplacement d'une ampoule avant	169	Limiteurs de charge	112
Feux extérieurs	59				
Feux troisième stop	172				
Fiat CODE (Le système)	6				

Lumière de courtoisie		Non-utilisation prolongée		– lecture correcte du pneu	219
– bouton de commande	68	de la voiture	138	– pression des pneus	222
– remplacement des ampoules	174	O utils en dotation	157	– remplacement	155
Lumières plafonnier arrière		P einture	208	Poids	225
– commande.....	67	Performances	224	Porte-bagages/porte-skis	88
– remplacement des ampoules	173	Phares.....	89	Porte fiches - porte CD	74
Lumières plafonnier avant		– correcteur assiette des phares ...	89	Porte verres - porte canettes	74
– commande.....	66	– orientation du faisceau		Portes	78
– remplacement des ampoules	173	lumineux	89	Prééquipement au montage du siège	
Lunette chauffante	45-50-58	Plafonniers		enfant "Isofix Universel"	120
M oteur		– avant	66	Pression des pneus	222
– caractéristiques techniques	215	– arrière	67	Prétensionneurs	112
– code d'identification	212	– coffre à bagages	68	Prise de courant	75
– marquage	213	– courtoisie	68	R échauffeur supplémentaire.....	58
N ettoyage des vitres	61	– flaque/éclaireur porte	68	Réglage des sièges	37
Niveau huile moteur	199	Plafonnier du coffre à bagages	174	Réglage du volant	40
Niveau liquide des freins	201	Planche de bord	5	Régulateur de vitesse constante	
Niveau liquide du circuit de		Planche de bord et commandes	4	(Cruise Control)	64
refroidissement moteur	200	Plaques		Remplacement d'une roue	155
Niveau liquide lave-glaces/		– données d'identification	212	Rétroviseurs	
lave-lunette/lave-phares.....	200	– peinture carrosserie	213	– extérieurs	41
Niveaux	196	Pneus		– intérieur	40
Non-utilisation de la voiture	138	– en dotation	221	Roue	
		– entretien	205	– de secours	221

– géométrie des roues	219	Système mains libres avec réconnaissance vocale et technologie Bluetooth ®	104
– remplacement	155	Système T.P.M.S.	98
S auvegarde de l'environnement	107	T ableau de bord	14
Sécurité	109	Tachymetre (indicateur de vitesse)	16
Sécurité enfant (dispositif)	80	Témoins et signalisations	139
Sièges		Toit ouvrant	74
– nettoyage	210	Tractage de la voiture	187
– réglage.....	37	Transmission	217
– renversement (sièges arrière) ...	85	Transporter les enfants en toute sécurité	115
Siège enfant "Isofix Universel"	120	Trip Computer	34
Sièges enfant (utilisation correcte) ...	115	U tilisation de la boîte de vitesses manuelle	132
S'il vous arrive	153	V entilation	42
Soulèvement de la voiture	186	Vérification des niveaux	196
Suspensions	218	Verrouillage de la direction	13
Symboles	6	Vitesses maxi	224
Système ABS	91	Vitres (nettoyage)	209
Système ASR	94	Volant (réglage)	40
Système de prédisposition radionavigateur	104	Volet du carburant	106
Système EOBD	95		
Système ESP	92		
Système Fiat CODE	6		

DISPOSITIONS POUR TRAITEMENT DU VÉHICULE EN FIN DE CYCLE

Depuis des années, Fiat est engagée dans la protection et le respect de l'environnement par le biais de l'amélioration continue des processus de production et la réalisation de produits de plus en plus "éco-compatibles". Afin d'assurer à ses clients le meilleur service possible, dans le respect des normes environnementales et dans le cadre des obligations dérivant de la Directive européenne 2000/53/EC sur les véhicules en fin de vie, Fiat offre la possibilité à ses clients de remettre leur propre véhicule* en fin de cycle sans coûts supplémentaires.

La Directive européenne prévoit en effet que la remise du véhicule se fasse sans que le dernier détenteur ou propriétaire du véhicule n'ait de frais à payer à cause de sa valeur de marché nulle ou négative. En particulier, dans la quasi-totalité des Pays de l'Union européenne, jusqu'au 1er janvier 2007, le retrait à coût zéro ne se fait que pour les véhicules immatriculés à partir du 1er juillet 2002, tandis qu'à partir de 2007, le retrait à coût zéro se fera, indépendamment de l'année d'immatriculation, à condition que le véhicule contienne ses composants essentiels (en particulier moteur et carrosserie) et soit dénué de déchets ajoutés.

Pour remettre votre véhicule en fin de cycle sans frais supplémentaires, vous pouvez vous adresser soit à nos concessionnaires, soit à l'un des centres de collecte et de démolition agréés par Fiat. Ces centres ont été minutieusement sélectionnés afin de garantir un service respectant des normes de qualité standard pour la collecte, le traitement et le recyclage des véhicules mis au rebut, dans le respect de l'Environnement.

Pour toute information sur les centres de démolition et de collecte, consultez le réseau des concessionnaires Fiat et Fiat Véhicules Commerciaux ou appelez le numéro vert 00800 3428 0000. Vous pouvez également consulter le site internet Fiat.

* Véhicule pour le transport de passagers doté au maximum de neuf places, pour un poids total autorisé de 3,5 t.

SELENIA®

Est dans le cœur de votre moteur.



A votre mécanicien, demandez **SELENIA®**

Votre voiture a choisit Selenia

*Le moteur de votre auto est né avec **Selenia**, la gamme des huiles moteurs qui répond aux exigences des plus récentes spécifications internationales. Des tests spécifiques et des caractéristiques techniques de hauts niveaux font de **Selenia** le lubrifiant développé pour rendre les prestations de votre moteur **sures** et **gagnantes**.*

La qualité Selenia s'articule autour d'une gamme de produits technologiquement avancés:

SELENIA PERFORMER MULTIPOWER

Lubrifiant idéal pour la protection des moteurs essence de la nouvelle génération, même dans des conditions d'utilisation climatiques extrêmes. Garantit une réduction de la consommation de carburant (Energy Conserving) et est idéal pour motorisations alternatives également.

SELENIA K

Est le lubrifiant synthétique, à la technologie innovante, qui assure aux moteurs à essence de meilleurs démarrages à froid et la protection maximale également dans des conditions d'utilisation « en ville ». Grâce à son grade viscosimétrique 5W-40 et à sa formulation spéciale, il donne une réponse plus efficace aux limites d'émissions demandées par les nouvelles réglementations européennes et respecte les spécifications internationales les plus importantes.

SELENIA WR

Huile spécifique pour moteurs diesel, common rail et Multijet. Idéale pour favoriser les démarrages à froid, garantissant: la protection maximum contre l'usure, le parfait fonctionnement des poussoirs hydrauliques, une réduction des consommations et une parfaite stabilité à hautes températures.

SELENIA DIGITECH

Lubrifiant entièrement synthétique pour moteurs essence et diesel. La technologie avancée au service du moteur pour garantir protection maximum, réduction de la consommation et fiabilité même dans les conditions climatiques extrêmes.

La gamme Selenia comprend notamment la Selenia StAR, la Selenia Racing, la Selenia 20K Alfa Romeo, la Selenia TD et la Selenia Performer 5W-40. Pour d'autres informations sur les produits Selenia, consultez le site www.fl-selenia.com.

PRESSIONS DE GONFLAGE A FROID (bar)

Version	I.2		I.4		I.4 16V		I.4 T-JET		I.3 Multijet 75 Ch		I.3 Multijet 90 Ch		I.9 Multijet	
	Av.	Ar.	Av.	Ar.	Av.	Ar.	Av.	Ar.	Av.	Ar.	Av.	Ar.	Av.	Ar.
175/65 R15 84T														
A charge moyenne	2,2	2,1	2,2	2,1	-	-	-	-	2,4	2,1	-	-	-	-
A pleine charge	2,2	2,2	2,2	2,2	-	-	-	-	2,5	2,2	-	-	-	-
185/65 R15 88T														
A charge moyenne	2,2	2,0	2,2	2,0	2,2	2,0	-	-	2,3	2,1	2,3	2,1	-	-
A pleine charge	2,2	2,2	2,2	2,2	2,2	2,2	-	-	2,3	2,3	2,3	2,3	-	-
185/65 R15 88H														
A charge moyenne	-	-	-	-	-	-	2,2	2,0	-	-	-	-	2,4	2,2
A pleine charge	-	-	-	-	-	-	2,2	2,2	-	-	-	-	2,4	2,2
195/55 R16 87H														
A charge moyenne	-	-	-	-	2,2	2,0	2,2	2,0	-	-	2,3	2,1	2,4	2,2
A pleine charge	-	-	-	-	2,2	2,2	2,2	2,2	-	-	2,4	2,4	2,6	2,4
205/45 R17 88V														
A charge moyenne	-	-	-	-	2,4	2,2	2,4	2,2	-	-	2,4	2,2	2,6	2,3
A pleine charge	-	-	-	-	2,4	2,4	2,4	2,4	-	-	2,5	2,4	2,8	2,5

Lorsque le pneu est chaud la valeur de la pression doit être +0,3 bar par rapport à la valeur indiquée. Contrôler de toute façon la valeur correcte du pneu froid.

Avec les pneus à neige la valeur de la pression doit être +0,2 bar par rapport à la valeur indiquée pour les pneus en dotation.

En cas de marche à des vitesses supérieures à 160 km/h, gonfler les pneus aux valeurs prévues par les conditions de pleine charge.

En présence du système T.P.M.S. la valeur de pression doit être + 0,1 bar par rapport à la valeur prescrite.

Le système T.P.M.S. n'est pas prévu pour le pneu 175/65 R15 84T

VIDANGE HUILE MOTEUR

	I.2		I.4		I.4 16V		I.4 T-JET		I.3 Multijet 75 Ch		I.3 Multijet 90 Ch		I.9 Multijet	
	litres	kg	litres	kg	litres	kg	litres	kg	litres	kg	litres	kg	litres	kg
Carter moteur et filtre	2,6	2,25	2,6	2,25	2,9	2,55	2,4	2,6	3,2	2,75	3,2	2,75	4,18	3,49

RAVITAILLEMENT CARBURANT (litres)

	I.2 - I.4 - I.4 16V - I.4 T-JET - I.3 Multijet 75 Ch - I.3 Multijet 90 Ch - I.9 Multijet
Capacité réservoir	45
Réserve	5 ÷ 7

Ravitailer les voitures avec moteur à essence uniquement avec de l'essence sans plomb à l'indice d'octane (RON) non inférieur à 95.

Ravitailer les voitures à moteur à gazole uniquement avec du gazole pour autotraction (Spécification EN590).



Les données de cette brochure sont fournies à titre indicatif.
Fiat pourra, à n'importe quel moment, appliquer aux modèles décrits dans la présente notice toute modification estimée nécessaire pour des raisons techniques ou commerciales.
Pour toute information, nous prions le Client de bien vouloir s'adresser au Concessionnaire ou Siège Fiat le plus proche.
Impression sur papier écologique sans chlore.