

1985
33
DIPLOME SUPERIEUR DE BIBLIOTHECAIRE

MEMOIRE DE FIN D'ETUDES

Martine PICHON

HISTOIRES DE L'ONCLE PAUL :

1951 - 1961

INDEX ALPHABETIQUE DE NOMS PROPRES

ANNEE : 1984-1985

21 ème PROMOTION

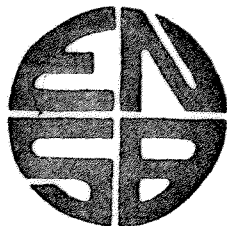

ECOLE NATIONALE SUPERIEURE DES BIBLIOTHEQUES

17-21, Boulevard du 11 Novembre 1918 - 69100 VILLEURBANNE

ECOLE NATIONALE SUPERIEURE DES BIBLIOTHEQUES

HISTOIRES DE L'ONCLE PAUL :

1951 - 1961

INDEX ALPHABETIQUE DE NOMS PROPRES

MEMOIRE

présenté par :

Martine PICHON

sous la direction de M. Jean-Claude FAUR .



1985

33

1985

21ème promotion

PICHON (Martine)

Histoires de l'Oncle Paul : 1951-1961 : Index alphabétique de noms propres : mémoire / présenté par Martine Pichon sous la dir. de M. J.C. Faur.-
Villeurbanne : Ecole Nationale Supérieure de bibliothécaire, 1985.- 1 vol., 24 p. ill.-[25 p.] ; 30 cm.

Mémoire ENSB : Villeurbanne : 1985 : 1

B.D., index alphabétique de noms propres
Oncle Paul, index alphabétique de noms propres, 1951-1961.

Index alphabétique de noms propres, Oncle Paul, 1951-1961.

Résumé :

Index alphabétique de noms propres de personnes, de lieux et d'objets portant sur les dix premières années des "Histoires de l'Oncle Paul" (1951-1961). La présentation vise à mettre en évidence l'évolution de cette B.D. (dessin et contenu) au cours de cette période.

TABLE DES MATIERES

<u>INTRODUCTION</u>	p. 1
<u>1ère partie</u> : PRESENTATION DE 10 ANNEES D'HISTOIRE DE L'ONCLE	p. 3
<u>2e partie</u> : METHODOLOGIE	p. 40
<u>3e partie</u> : INDEX ALPHABETIQUE DE NOMS PROPRES	p. 44
ANNEXES - NOTES	

INTRODUCTION

Le numéro spécial de Spirou du 9 juillet 1970 fêtait le trente troisième anniversaire de ce périodique. A cette occasion était présenté l'historique du magazine depuis sa naissance en 1938.

lire : En ce qui concerne "les Histoires de l'Oncle Paul" on pouvait
"L'Oncle Paul fait son apparition le 8 février 1951... La formule démarre en flèche, elle sera copiée un peu partout... beaucoup plus tard".

Ces propos, déjà vieux d'une quinzaine d'années ne laissent pas présager du rayonnement ultérieur des "Histoires de l'Oncle Paul" dans le monde de la bande dessinée et au delà. Leur carrière paraît en effet tout à fait remarquable !

Ces histoires qui ont marqué tant de mémoires enfantines sont toujours autant recherchées en 1985.

Cependant, il faut noter qu'à leur vocation première, qui était de diffuser des connaissances et des valeurs morales sous une forme attractive, s'ajoute aujourd'hui une fonction documentaire.

En effet, le Département Bandes Dessinées de la Bibliothèque municipale de Marseille, dirigé par Jean-Claude Faur, qui possède la collection complète des albums du journal de Spirou, reçoit de nombreuses demandes concernant soit le récit par "l'Oncle Paul" d'un fait divers, soit la représentation dans ses histoires d'un thème bien défini. Ainsi le Département B.D. de cette bibliothèque a-t-il reçu des demandes de chercheurs concernant la représentation, dans la bande dessinée, des marais salants, ou des cloches, ou de l'Antiquité, ou encore de tel ou tel personnage précis. La plupart des demandes concernent généralement un personnage historique, illustre ou non, comme en témoigne la lettre en annexe, très caractéristique du type de demande auquel le service est quotidiennement confronté.

Satisfaire à de telles demandes permet non seulement de répondre à un renseignement particulier, mais aussi de contribuer à la réalisation d'expositions ou de travaux de recherche pour des thèses.

On recense près de 1.500 histoires de l'Oncle Paul : une recherche dans cette masse documentaire effectuée sans l'aide d'un outil bibliographique, c'est-à-dire en refeuilletant les numéros de Spirou un à un, tient d'une gageure.

L'élaboration du présent index, qui couvre les dix premières années de cette production (1951-1961), vise à pallier en partie cette difficulté. En partie seulement car seuls les noms propres ont été recensés :

- noms propres d'individus puisque la plupart de ces récits portent sur des personnages qui ont marqué l'Histoire ou "la petite histoire" ;

- mais aussi noms de lieux géographiques puisque nombre d'événements ou d'exploits sont indissociablement liés au pays ou à la ville où ils ont été observés : si le nom de Christophe Colomb évoque immanquablement le mot "Amérique", Pompéi renvoie tout aussi immanquablement à "tremblement de terre" ;

- mais encore noms propres attribués à des objets tels que des navires, des avions, des automobiles, devenus de ce fait des "personnages" à part entière.

PLAN GENERAL

1ère PARTIE

Présentation de 10 années d'Histoires de l'Oncle Paul

2ème PARTIE

Méthodologie

3ème PARTIE

Index alphabétique des noms propres dans l'Oncle Paul de 1951 à 1961

- I -

PRESENTATION DE 10 ANNEES
D'HISTOIRES DE L'ONCLE PAUL

1951 - 1961

Début de L'histoire

LES BELLES HISTOIRES DE L'ONCLE PAUL

Cap PLEIN SUD

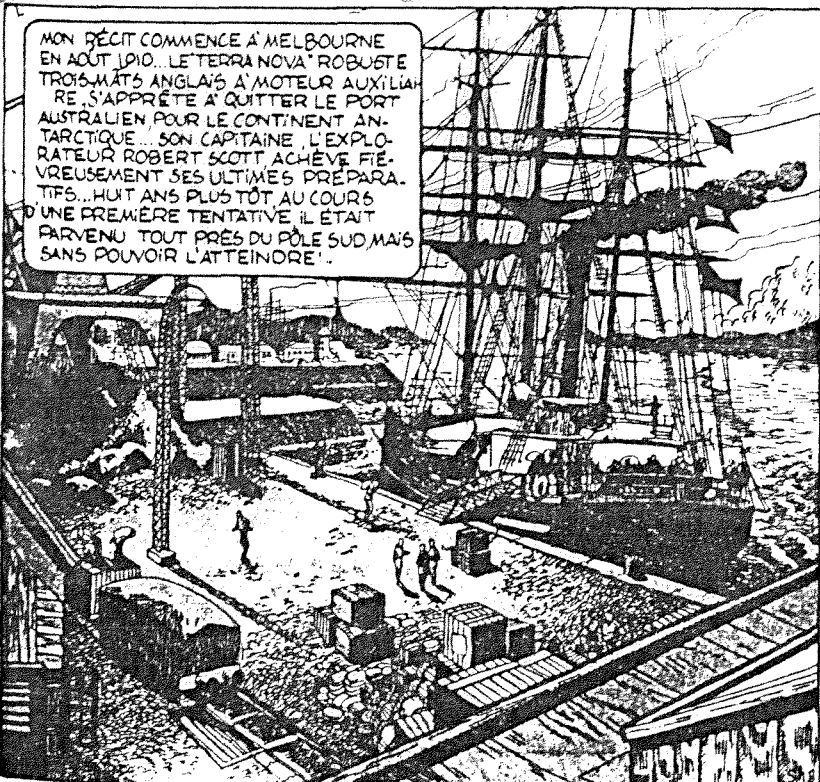
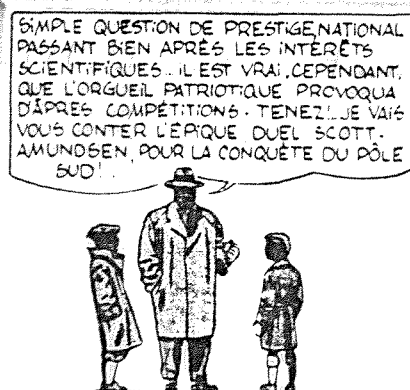

LES PLUS BELLES HISTOIRES DE L'ONCLE PAUL

UN ALGONQUIN CHEZ LOUIS XIII



EN 1610, EN NOUVELLE-FRANCE (1), SAMUEL DE CHAMPLAIN (2), ESCORTÉ DU GRAND SACHEM IROQUET, DE HURONS ET D'ALGONQUINS, CONTINUE A' REMONTER ET A' EXPLORER LE SAINT-LAURENT (3) MAIS LE 19 JUIN, LES FÉROCÉS IROQUOIS S'OPPOSENT A' SON AVANCE. CHAMPLAIN PLACE LES DEUX ARQUEBUSIERS DONT IL DISPOSE SUR SA DROITE ET SA GAUCHE. ET...

EN AVANT ! ENFONÇONS-LES ! PRATIQUONS-NOUS UN PASSAGE !

(1) CANADA
(2) EXPLORATEUR FRANÇAIS 1570-1635.
(3) AINSI NOMMÉ PARCE QUE JACQUES CARTIER LE DÉCOUVRIIT LE JOUR DE LA ST-LAURENT 1535.



MAIS LES IROQUOIS SE SONT SOLIDEMENT RETRANCHÉS. ILS ONT DÉJÀ EU AFFAIRE AUX ARQUEBUSIERS. ELLES NE LES IMPRESSIONNENT PLUS.

VISEZ LE GRAND CHEF DES VISAGES PÂLES. TUEZ-LE !

CETTE FOIS, ILS TIENNENT BON !



HA !



L'AFFAIRE SE PROLONGE. ELLE SE FAT DE PLUS EN PLUS CHAUDE. SOUDAIN LES IROQUOIS CONTRE-ATTAQUENT...

ILS VONT NOUS SUBMERGER SOUS LE NOMBRE...

MONTRONS-LEUR, AINSI QU'A NOS ALLIÉS, QUE DES FRANÇAIS NE RECULENT PAS !



TOUT A'COUP...

DES RENFORTS !

COURAGE ! TENEZ BON, LES GARS !



C'EST UN JEUNE HOMME NOMMÉ DES PRAIRIES.

JE ME TROUVAIS NON LOIN. J'AI ENTENDU LE BRUIT DU COMBAT. J'AI RÉUNI EN VITESSE DES TRAPPEURS, ET NOUS V'LA'...

MERCI, MES AMIS.

OP 348.

1.B

1951. 1961

Fin de l'histoire

... NOS VIVRES BAISSENT!... IL FAUT AVIGER... DOCTEUR WILSON, OATES, BOWERS, EVANS, VOUS CONTINUEZ AVEC MOI!... LES AUTRES, DEM-TOUR!... REGAGNEZ LA BASE!



À TRAVERS BRUMES ET OURAGANS, HALANT, LEUX-MÊMES LEURS PESANTS TRAINEAUX, SCOTT ET SES COMPAGNONS REPARTENT SE TRAITANT VERS LEUR BUT...

COURAGE, CHAPS! J'AI REFAIT MES CALCULS... ENCORE 200 KM ET...

OH!!!... CAPITAINE!... VENEZ VOIR!!!



UN... UN PIEU... DES TRACES DE SIGES, DE TRAINEAUX!... DES EMPREINTES DE CHIENS!...

AMUNDSEN!!!... IL EST PASSÉ ICI, AVANT NOUS!!!



CES TRACES DATENT D'AU MOINS UN MOIS!

QUOI?!... TANT DE MISERES, ET TOUT ÇA POUR... SILENCE! SOYONS BEAUX JOUEURS!... ET PUISQUE AMUNDSEN NOUS A TRACÉ LA ROUTE, SUIVONS-LA!!!



COURAGE, OLD CHAPS!... ON APPROCHE!...

DESESPERÉS, LES ANGLAIS REPARTENT, MAIS LE TEMPS EN AIRE ENCORE!

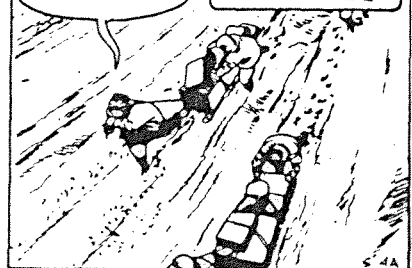

ET, Soudain, le 18 JANVIER 1912... OH!!!... LA!!!... REGARDEZ!!!



PERDUE DANS L'IMMENSE SOLITUDE GLACÉE, UNE PETITE TENTE SE DRESSE, SUR-MONTÉE D'UN DRAPEAU AU NORVÉGIEN.

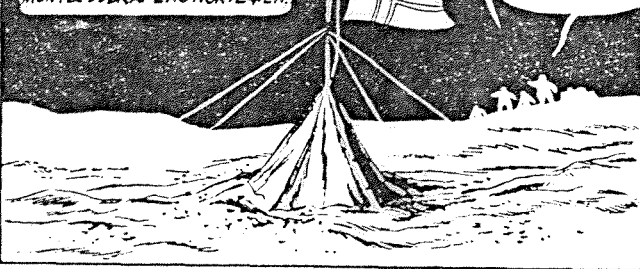

UNE... UNE TENTE!!!

AMUNDSEN!!!

AUCUN DOUTE!... LE PÔLE SUD EST ICI!... LA POSITION DE CETTE TENTE CONCORDE AVEC MES CALCULS!...

NOUS SOMMES BATTUS!...



C'EST LE PÔLE SUD, EN EFFET... CE BUT QUE SCOTT ESPÉRAIT TANT ATTEINDRE LE PREMIER!... D'AILLEURS, UNE LETTRE, LAISSÉE PAR AMUNDSEN DANS LA TENTE, LE CONFIRME... ALORS, DESESPÉRÉS, DEMORALISÉS, LES ANGLAIS HISSENT TRISTEMENT LEUR DRAPEAU À CÔTÉ DE CELUI DE LEUR HEUREUX RIVAL... ET TANDIS QUE DÉJÀ CELUI-CI EST PRESQUE RENTRÉ À SA BASE, ILS SAVOIRENT L'AMERTUME DE CE MOMENT TANT ATTENDU. EN 83 JOURS, ILS ONT PARCOURU 1400 KM!!!!

C'EST TRISTE, CETTE HISTOIRE!... MAIS, AMUNDSEN...

IL N'AVAIT PAS JOUÉ FRANC JEU AU DÉBUT, ET SON TRIOMPHE EN FUT DIMINUÉ!... ET... LE CAPITAINE SCOTT?... QUE DEVINT-IL?...



ÇA!... C'EST LA PLUS BELLE PARTIE DE L'HISTOIRE, LA PLUS TRAGIQUE AUSSI!... SCOTT S'ILLUSTRA ENCORE PLUS HÉROÏQUEMENT QU'IL ÉTAIT ARRIVÉ LE PREMIER AU PÔLE!... MAIS CE SERA POUR UNE PROCHAÎNE FOIS!...



UN ALGONQUIN CHEZ LOUIS XII

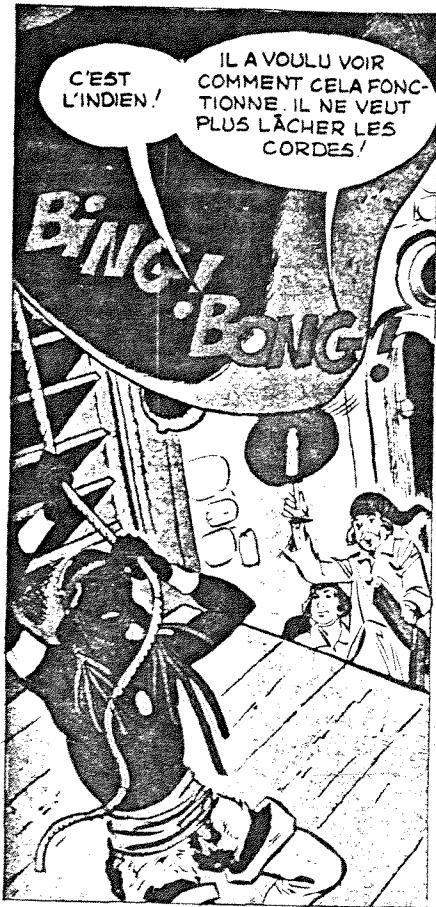

C'EST L'INDIEN!
IL A VOULU VOIR COMMENT CELA FONCTIONNE. IL NE VEUT PLUS LÂCHER LES CORDES!

BING!
BONG!



LA TRAVERSÉE EST RUDE. ILS NE RALLIENT QUE BEC QUE FIN MAI...



MALHEUREUX! ABORDE! TU SAIS BIEN QUE CE SAUT EST INFRANCHISSABLE!



ÇA Y EST / SON CANOE S'EST FRACASSÉ / IL VA SE NOYER / J'AI PROMIS DE LE RAMENER SAUF / VAIS-JE ÉCHOUER AU BUT?



CHAMPLAIN N'HÉSITE PAS. IL PLONGE AU SECOURS DE SON ALGONQUIN.



APRÈS BIEN DES EFFORTS

OUF! SAUVÉ! DE JUSTESSE!



QUELQUES JOURS PLUS TARD, LE GRAND SACHEM IROQUET ADIVIF...

LA PAIX SOIT AVEC TOI, GRAND SACHEM. VOICI SAVIGNAN. J'AI TENU MA PROMESSE. JE TE LE RAMÈNE SAIN ET SAUF ET IL A VISITÉ LE ROYAUME DU GRAND ROI.

JE VOIS! !!!

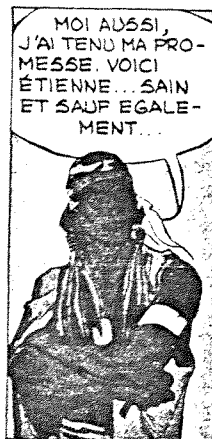

MOI AUSSI, J'AI TENU MA PROMESSE. VOICI ÉTIENNE... SAIN ET SAUF ÉGALEMENT.



ETIENNE? OÙ CA?

MAIS..



!!!

ICI!

EH! OUI. SI L'ALGONQUIN S'ÉTAIT QUELQUE PEU EUROPÉANISÉ, LE FRANÇAIS ÉTAIT DEVENU, LUI, UN VRAI PEAU-ROUGE!



ETIENNE BRULÉ AVAIT ADOPTÉ COSTUME, LANGUE, MŒURS INDIENS. IL DEVIENDRA LE PREMIER "COUREUR DES BOIS". JE VOUS CONTERAI UN JOUR SON HISTOIRE. QUANT À CHAMPLAIN, SOUTENU PAR LOUIS XIII ET RICHELIEU, IL POURSUIVIT SON ŒUVRE CIVILISATRICE ET MÉRITA LE TITRE DE "PÈRE DU CANADA".

LES BELLES HISTOIRES DE L'ONCLE PAUL

MARCO POLO

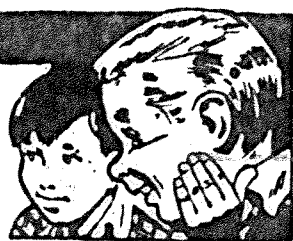

EST-IL VRAI QUE C'EST MARCO POLO QUI RÉVÉLA AUX OCCIDENTAUX L'ADMIRABLE CIVILISATION D'EXTRÊME-ORIENT ?

OUI, C'EST EXACT... LE MILLION, COMME ON LE SURNOMMA, FUT LE PREMIER À EXPLORER CE QU'ON PEUT APPELER "LE PAYS DES MERVEILLES"...

OH... ONCLE PAUL... RACONTE...

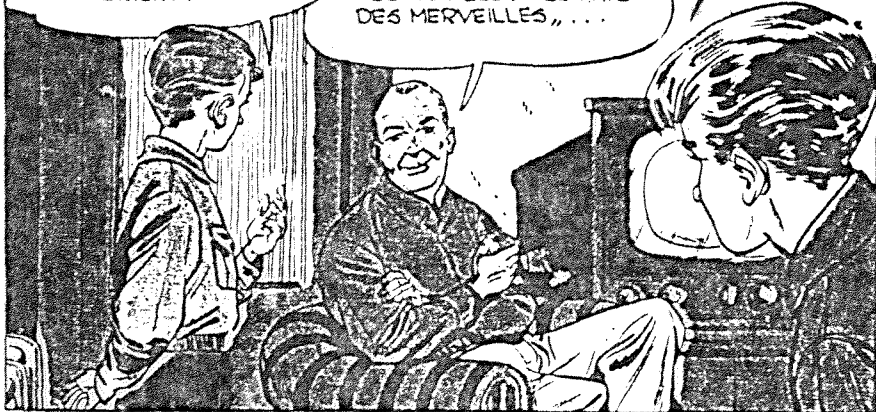

NÉ EN 1254 À VENISE, MARCO POLO AVAIT 15 ANS LORSQUE NICOLO, SON PÈRE, ET MATTÉO, SON ONCLE, L'EMMÈNÈRENT POUR UN IMMENSE VOYAGE EN ASIE. ILS DEVAIENT REMETTRE AU GRAND KHAN UN PEU D'HUILE DU SAINT-SÉPULCRE, ET UNE LETTRE DU PAPE...



REGLEMENTATION DES PUBLICATIONS DESTINEES A LA JEUNESSE

LOI N° 49-956 DU 16 VII 1949

ARTICLE 1) Sont assujetties aux prescriptions de la présente loi toutes publications périodiques ou non qui, par leur caractère, leur présentation, leur objet, apparaissent comme principalement destinées aux enfants et adolescents. Sont toutefois exemptées les publications officielles et les publications scolaires soumises au contrôle du ministre de l'éducation nationale.

ARTICLE 2) Les publications visées à l'article 1 ne doivent comporter aucune illustration, aucun récit, aucune rubrique, aucune insertion présentant sous un jour favorable le banditisme, le mensonge, le vol, la paresse, la lâcheté ~~ix~~ la haine, la débauche ou tous actes qualifiés crimes ou délits ou de nature à démoraliser l'enfance ou la jeunesse (loi du 29 XI 54) ou tendant à inspirer ou à entretenir des préjugés ethniques.

Elles ne doivent comporter aucune publicité ou annonce pour des publications de nature à démoraliser l'enfance ou la jeunesse.

ARTICLE 14) Il est interdit de proposer, de donner ou de vendre à des mineurs de dix huit ans, les publications de toute nature présentant un danger pour la jeunesse en raison de leur caractère licencieux ou pornographique, de la place faite au crime.

PREMIERE PARTIE

PRESENTATION DE 10 ANNEES D'HISTOIRES DE L'ONCLE PAUL

Le dépouillement de plus de 500 histoires de l'Oncle Paul a permis de constater une certaine évolution tant dans le contenu que dans l'apport graphique de cette B.D.

Le contenu

Parue deux ans après la fin de la seconde guerre mondiale, la série répond à son niveau au désarroi et au choc de la société d'après-guerre. Cette dernière, en réaction à ce qu'elle vient de subir, souhaite transmettre à la nouvelle génération des exemples de valeurs humaines, morales et patriotiques.

Cette B.D. constitue, au sens premier du terme "illustration", l'application de la loi du 16 juillet 1949 sur la réglementation des publications destinées à la jeunesse. En effet, ce texte s'attache à proscrire tout élément tendant à démoraliser l'enfance ou la jeunesse, laissant ainsi la place à l'expression des seules valeurs chrétiennes traditionnelles : le courage, la volonté, l'intelligence, la générosité, le sacrifice, etc.

Cette volonté est clairement exprimée par les articles 1, 2 et 14 de la loi reproduits ci contre.

A partir d'une approche statistique relativement peu affinée (voir le tableau), on constate pour la période 1951-1961 un choix significatif des thèmes illustrés.

Retenus d'abord pour saluer la mémoire des héros morts durant les années qui précèdent immédiatement cette période, les sujets portent principalement sur la glorification des vertus traditionnelles du monde de la guerre : héroïsme, honneur, sacrifice, etc.

Cependant on peut noter que ces qualités ne concernent que les Alliés, les Allemands étant parfois traités de "Boches" et montrés comme étant l'ennemi implacable.

Ainsi sur près de 250 récits, 100 recensent des faits de guerre avec trois points forts : en premier lieu les deux guerres mondiales; puis les périodes révolutionnaire et napoléonienne; et enfin, mais dans une moindre mesure, l'Antiquité.

Par ailleurs une cinquantaine de récits ont été classés dans la rubrique "divers" car ils se distinguent des récits proprement guerriers et des autres catégories (voir ci-dessous), tout en célébrant eux aussi ces mêmes vertus de sacrifice et de courage.

Pour le reste, saints et personnages légendaires, inventeurs et savants, explorateurs, voyageurs, aéronautes constituent les personnages centraux de près de 60 récits à raison d'une vingtaine par catégorie.

Notons la proportion ridiculement faible attribuée aux femmes (6 récits), saintes pour la plupart ou fillettes courageuses.

TABLEAU STATISTIQUE : EVOLUTION DES SUJETS TRAITES SUR 10 ANS
ET MISE EN EVIDENCE D'UNE PERIODE CHARNIERE

	1951-1956	1957-1961
Acteurs de faits guerriers et héroïques	108	55
Divers	59	95
Inventeurs, savants	29	40
Hommes de lettres, artistes	19	9
Femmes	6	9
Légendes, saints	25	9
Aviateurs, voyageurs, explorateurs	38	43
Humanistes	12	3

A compter de 1956-1957, on assiste, dans le choix des récits, à un renversement dû à la naissance d'un nouveau contexte économique-culturel.

C'est l'expansion de la société dite de consommation : le passé reste au second plan, la confiance en l'avenir se manifeste, notamment par un intérêt croissant pour les sciences. Les inventeurs, savants et novateurs sont à l'honneur. L'état d'esprit de l'opinion a changé : un officier français salue le courage d'un officier allemand dans un récit de guerre; l'exposition de Bruxelles en 1958 célèbre l'Europe. L'Oncle Paul lui même ne termine plus ses récits par une leçon de morale, mais par des schémas explicatifs et des dates tandis que des représentations de cartes géographiques apparaissent au fil des histoires.

On observe ainsi un basculement des constatations faites précédemment en ce qui concerne les récits de guerre. Ces derniers ne s'élèvent plus qu'à une cinquantaine, tandis que les "divers" atteignent près de cent. L'aventure, l'anecdote prennent le pas sur les démonstrations moralisantes. On note par ailleurs que la proportion d'histoires consacrées à des inventeurs est doublée : plus de quarante récits contre vingt précédemment ! Neuf femmes également, dont deux aviatrices, font l'objet d'une illustration.

Par contre on constate une diminution notable de récits de vies de saints et de légendes (neuf au lieu de cinq) à laquelle s'ajoute la baisse des histoires concernant les hommes de lettres et les artistes, déjà peu représentés antérieurement : ils passent de dix neuf à neuf.

Cette évolution est d'autant plus significative que Monsieur Joly⁽¹⁾ a été l'unique scénariste des Histoires de l'Oncle Paul au cours de

(1) voir Annexe 2

LES PLUS BELLES HISTOIRES DE L'ONCLE PAUL

LE PREMIER VOYAGE DU « POURQUOI PAS ? »

TROP TARD! LE NAVIRE CRAQUE DE TOUTES PARTS. IL S'ÉCHOUE. UNE NOUVELLE ET APRÈS LUTTE COMMENCÉE...

DÉLESTEZ L'AVANT! PORTEZ TOUT LE POIDS SUR L'ARRIÈRE...

BIENTÔT, MER ET GLACES ASSAILLENT L'ARRIÈRE SURCHARGÉE. ORDONNANT TANTÔT MARCHER AVANT, TANTÔT MARCHER ARRÈRE, CHARCOT ESSAIE DEUX JOURS DURANT DE REMETTRE À FLÔT SON BÂTEAU. C'EST EN VAIN.

IL NOUS FAUT RISQUER LE TOUT POUR LE TOUT. CHARGEZ LA CHAUDIÈRE À ÉCLATER! ESSAYONS QUAND LA MER ÉRA AU PLUS HAUT!

CE MOMENT VIEN...

EN ARRÈRE! À TOUTE VITESSE!

L'HÉLICE TOURNE PLUS VITE QU'ELLE N'A JAMAIS TOURNE! SOUDAIN, LE BÂTEAU VIBRE...

IL GLISSE! NOUS RECU-LONS À FLÔT! HOUURRA POUR LE COMMANDANT!

VÉRIFIEZ LES CALES!

ON S'Y PRÉCIPITE. PEU APRÈS...

PAS DE VOIE D'EAU, COMMANDANT!

MAGNIFIQUE! NOUS POUVONS POURSUIVRE NOTRE CROISIÈRE.

ILS CONTINUENT. LES ICEBERGS DEVIENNENT SI NOMBREUX QU'ILS EN COMPTENT 5.000 EN DEUX JOURS!

ATTENTION! CELUI CI SE COÛPE EN DEUX! IL S'ABAT!

BARRE À TRIBORD, TOUTE!

BAOÜNG!

UNE NOUVELLE FOR- LE NAVIRE ÉCHAPPÉ DE JUSTESSE À L'AVANTISSEMENT

APRÈS UN TERRIBLE HIVERNAGE, LE « POURQUOI-PAS? » S'ENFONCE ENCORE PLUS AVANT DANS LE SUD. IL BAT TOUS SES PRÉDÉCESSEURS ET DEVIENT « LE NAVIRE LE PLUS AU SUD »

ENFIN, LE 4 JANVIER 1910

DES TERRES NOUVELLES! MES ENFANTS, J'APERÇOIS DES TERRES NOUVELLES! NOMMONS CELLE-CI DU NOM DE MON PÈRE...

CE SERA LA TERRE CHARCOT, NON POINT DU NOM DE L'EXPLORATEUR COMME CERTAINS LE PENSENT. EN LUI DONNANT CE NOM, C'EST LA MÉMOIRE DE SON PÈRE, JEAN-MARTIN CHARCOT, CE LÉGISLATEUR CIN FRANÇAIS, MORT EN 1895, QUE JEAN CHARCOT VOUILLUT HONORER.

DES TERRES NOUVELLES, IL EN DÉCOUVRE, CETTE FOIS, 3.600 KM! PUIS, APRÈS 18 MOIS PASSÉS DANS LES GLACES, IL REMET LE CAP SUR LA FRANCE AVEC UNE FORMIDABLE MOISSON D'OBSERVATIONS SCIENTIFIQUES...



LE RETOUR EST TRIOMPHAL. LE « POURQUOI-PAS? » RALLIE LE NAVIRE LE 3 JUIN 1910. CHARCOT N'A PAS PERDU UN SEUL HOMME!

'PERSONNE', ÉCART L'HISTORIEN AMÉRICAIN BALCH, N'A SURPRIS SE CHARCOT, ET PEU L'ONT ÉGALÉ. MAIS IL VOUS INTÉRESSE SÛREMENT DE SAVOIR AUSSI COMMENT CHARCOT ÉCHAPPA AU NAUFRAGE DE 1910. SPIROU VA PENSER À UN DÉLÉGATION, SON ENVOIÉ SPÉCIAL À L'INTERVIEW DE PRESTIGE SURVIVANT. SPIROU VOUS RÉSERVE CETTE SURPRISE DANS CE NUMÉRO, EN PAGES 30 ET 31.



25 ANS APRÈS LE NAUF

Eugène Gonidec, seul rescapé sur 41 personnes,
« ET POURTANT, SI J'AV



Un vaisseau polaire dresse fièrement sa mâture devant la côte d'Islande. C'est la dernière photo que l'on ait prise du « Pourquoi Pas? », le vaisseau du commandant Charcot, explorateur des régions polaires, qui périt corps et biens, le 6 septembre 1936. Ce qu'on en a retrouvé : une plaque de métal précieux portant ces mots : Honneur et Patrie !

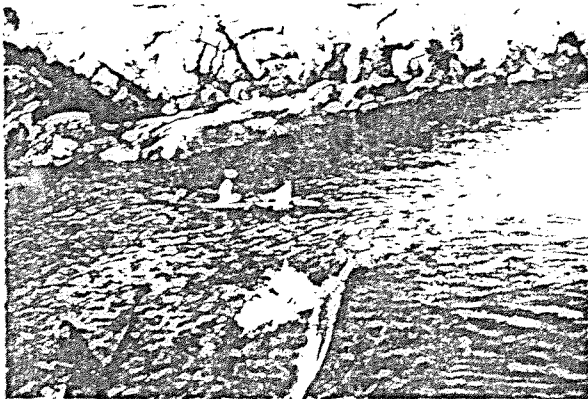

Ces trois photos ont été tirées de bobines de film rejetées sur la plage après le naufrage. Ci-contre, des esquimaux, pour montrer leur adresse, retournent leur kayak, puis le redressent d'un coup de reins.



Cette femme esquimaude est une des meilleures relations de Paul-Emile Victor, en visite sur le vaisseau du commandant Charcot. Voyez le bord inférieur de la photo...



... Et voyez celle de ce quatre-mâts norvégien près de la côte islandaise. Les pellicules ont été rongées par l'eau de mer. Nul ne saura jamais qui les aura prises...

Douarnenez. Un petit port ensoleillé au bout de la France. Les pêcheurs viennent de rentrer. La pêche a été bonne. On s'interpelle en breton, on se hèle, on décharge les caisses de poisson frais, tandis que le haut-parleur de la criée appelle ses gens.

En remontant la ville, passé le pont qui saute, léger, par-dessus l'eau, dans une rue qui grimpe du côté de Tréboul, une maison calme, propre, bourrée de souvenirs de voyages.

L'homme qui nous reçoit est solide, le visage buriné, d'une grande dignité. D'emblée, il nous dit :

— Oui, je sais pourquoi vous venez... Tant de fois déjà, j'ai raconté cette histoire... Et les journalistes déforment toujours ce que j'ai dit...

Il nous laisse entrer malgré tout, commence à égrener ses souvenirs...

Son nom : Eugène Gonidec. Maître-timonnier, chef de quart à vingt-quatre ans. Ancien instructeur à l'École navale. A servi sur le « Thétys », la « Bretagne », la « Provence », le « Nivose »... A vu le Groenland, le Spitzberg, les Açores, l'Espagne, le Maroc, l'Italie, l'AOF, Batoum, Madagascar, le Texas, Funchal. A franchi sept fois le canal de Suez.

Et, surtout, a participé à une expédition polaire sous les ordres des commandants Le Conniat et Charcot.

Jean-Baptiste Charcot, médecin et explorateur français, découvreur de terres australes, auteur de remarquables travaux océanographiques ; l'Oncle Paul vous narre ses débuts aux pages qui précèdent. Charcot était un grand homme. Il est mort à son poste, le 16 septembre 1936. Il y a tout juste vingt-cinq ans.

Le « Pourquoi Pas? », vaisseau d'exploration polaire, avait quitté la veille Reykjavik, la capitale de l'Islande. Quarante et une personnes étaient à son bord : marins, officiers, savants, un journaliste, le commandant Le Conniat, le commandant Charcot.

Le baromètre tombe à pic, le vent augmente progressivement. Lorsqu'à minuit Gonidec prend son quart, le vent souffle avec une violence inouïe. Le bateau, par moments, refuse d'obéir à la barre. Il roule, tangue, rendu comme fou par une mer furieuse. Différentes manœuvres sont tentées. En vain. La brigantine est hachée menu par la tempête.

La nuit est obscure et glaciale. La pluie tombe par intermittence, chassée horizontalement par un vent abominable. Au loin, un feu apparaît par moments, lorsque le vaisseau se dresse sur la crête d'une vague...

C'est la tempête la plus affreuse de toute l'année 1936. Les éléments sont devenus des monstres obscurs qui cherchent à détruire, à tuer, aveugles et assourdissants.

4 heures 30. Un craquement affreux fait vibrer le navire entier : le mât de flèche d'artimon vient de se briser. C'est sur ce mât que se trouve l'antenne radio. Cette fois, le « Pourquoi Pas? » est seul au monde...

— ... Et à 5 heures du matin, un cri résonne sur la passerelle. Vite, je bondis sur le pont... Nous sommes au milieu de rochers à fleur d'eau.

Et soudain, à deux reprises, le « Pourquoi Pas? » heurte un roc. Le choc détruit une partie de la chaudière du navire. La vapeur fuse de partout. Le « Pourquoi Pas? » est maintenant à la merci du vent...

LE PONT TRAGIQUE

L'EAU EST PROFONDE. ON NE TROUVE AUCUNE ÉPAVE NI AUCUN SURVIVANT...

DISPARU AU FOND / ON NE POURRA JAMAIS L'EN RETIRER...

JOHN FLOWER EST ACCOURU LUI AUSSI. IL RENCONTRE UN AMI, BENJAMIN BAKER, INGÉNIEUR COMME LUI...

CETTE MULTITUDE DE PILES FORMAIT RIDEAU. L'OURAGAN CHERCHAIT À L'ENFONCER

ET SOUDAIN LE TRAIN ARRIVA...

LA PRESSON VERTICALE PROVOQUÉE PAR SON PASSAGE ADDITIONNÉE À LA PRESSON LATÉRALE EXERCÉE PAR L'OURAGAN A EU RAISON DE CE FORMIDABLE OUVRAGE D'ART!

PRESSON VERTICALE: POIDS DU TRAIN

PRESSON LATÉRALE: OURAGAN

LES PRINCIPES DU MALHEUREUX INGÉNIEUR QUI L'A CONSTRUIT SERONT ABANDONNÉS! IL NE CONSTRUIRA PAS CELUI DU FORTH.

SI NOUS ÉTUDIONS UN PROJET? IL DEVRA PRÉSENTER TOUTES GARANTIES DE SÉCURITÉ.

LE PONT DU TAY ÉTAIT EN FENTE. ON LES CONSTRUIRA DÉSORMAIS EN ACIER.

LE FOND EST À PLUS DE 60 MÈTRES. INUTILE DE SOUAGER À ALLER Y PLANTER DES PILES!

AVEC LES DEUX RIVES ET L'ÎLOT QUI SE TROUVE AU MILIEU, NOUS N'AVONS DONC QUE TROIS POINTS D'APPUI...

TROIS POINTS D'APPUI POUR SOUTENIR UNE DOUBLE VOIE LONGUE DE DEUX KILOMÈTRES ET DEMI / ET CELA À 57 MÈTRES DANS LE CIEL! UN BIGRE! FAMEUX PROBLÈME...

ESSAYONS LES CANTILEVERS.

LES PLUS GRANDS VOILIERS DEVAIENT POUVOIR PASSER DESSOUS.

ILS SE METTENT À L'ÉTUDE.

CANTILEVERS.

TRAVES

NIVEAU DE L'EAU

ÎLE

SUR NOS TROIS POINTS D'APPUI, DRESSONS TROIS PILIERS CHANTS. FIXONS À CHAQUE PILIER DEUX CANTILEVERS DOS À DOS. CES CANTILEVERS SUPPORTERONT LA DOUBLE VOIE ET LES TRAINS...

PONT CANTILEVER (OU "A BALANCIER ÉQUILIBRÉ.")

CANTILEVER VIEN DE L'ANGLAIS: CANT = ANGLE, LEVER = LEVIER

VOICI SON PRINCIPE:

- DEUX ARBRES PENCHÉS FORMANT LEVIER ET SUPPORTANT UNE PLANCHE. C'EST UN PONT CANTILEVER.
- DES RESSORTS À LAMES SONT DES CANTILEVERS.
- UNE CONSOLE FIXÉE À SON EXTRÉMITÉ EST UN CANTILEVER. ELLE SUPPORTE UNE RANGÉE DE LIVRES.
- LE PONT CANTILEVER EST UN PONT FORMÉ D'IMMENSES CONSOLES...

TOUS LES ANGLES SONT RETENUS. LE POIDS DU CENTRE FIGURE LE TRAIN. LES DEUX HOMMES NE LE SENTENT PAS. ILS REPRÉSENTENT DEUX PAIRES DE CANTILEVERS.

leur longue carrière. Ceci explique peut-être la permanence sur ces dix ans des caractéristiques propres aux titres attribués à ces histoires. Leur inadéquation à leur contenu est quelque peu surprenante : "Un trouble public" annonce Verdi tandis que "En béquilles pour la gloire" concerne Blériot.

Peu de récits portent le nom de celui ou de celle qu'ils mettent en scène. Se fondant sur un détail particulier quelque peu extraordinaire, ils font appel au goût pour le mystère du public visé : "la Vengeance de la Déesse" illustre une ascension alpiniste; ou à des formules-chocs : "les Toubibs tombent du ciel", ou encore "le Napoléon du tourisme", d'un goût un peu douteux.

L'utilisation d'un proverbe moral : "Un bienfait n'est jamais perdu" reste rare de même que le recours à l'humour. Notons cependant : "Louise Fusil ignore la peur", "Un peintre invente le télégraphe". Par contre on peut relever une certaine américanisation : "le Boss était un héros", "Week end chez les Pirates".

Saluons tout de même l'habileté de Spirou qui, lors de son 1.000e numéro, titre "les Mille de Marsala" !

Le dessin

Si le contenu, indépendamment des titres, a subi une évolution, le dessin change également. Précisons au préalable que plusieurs dessinateurs ont apporté leurs talents aux planches des Histoires de l'Oncle Paul.

Toutefois cette évolution est progressive et n'est pas due au simple changement de l'illustrateur.

Placée au début du journal de Spirou en 1951, l'histoire s'étale sur quatre pages de planches dont une en couleurs. Les vignettes sont petites, serrées. Le dessin, précis, sobre et réaliste, reste expressif mais sans effet esthétique ou original. Deux à trois vignettes plantent le décor. Les "machinistes" sont l'Oncle Paul et ses neveux, le premier étant mis en situation de raconter une histoire aux seconds (voir ci contre).

On peut remarquer que la première histoire reproduite ici en partie faisait une relation absolue entre la présentation du titre (neige sur les lettres !), la situation (les neveux jouant dans la neige) et le récit à proprement parler, partant sur le Pôle Nord !

La narration se fait directement, sans intervention ni de l'Oncle Paul ni des neveux, jusqu'à l'avant-dernière vignette où est généralement tirée la morale. Il arrive que les neveux réclament une suite équivalente à un "à suivre". Dans ce cas la vignette d'entrée du récit suivant fait un bref résumé. L'exemple montré ici reste une exception, l'histoire couvrant trois numéros à la suite (859, 860, 861).

Vers 1956, "l'Oncle Paul" se déplace vers la partie magazine de Spirou, en vedette, cotoyant reportages et articles divers, ou créant un lien entre le récit et un reportage (cf. par exemple le n° 1223).

Années 1960-1961

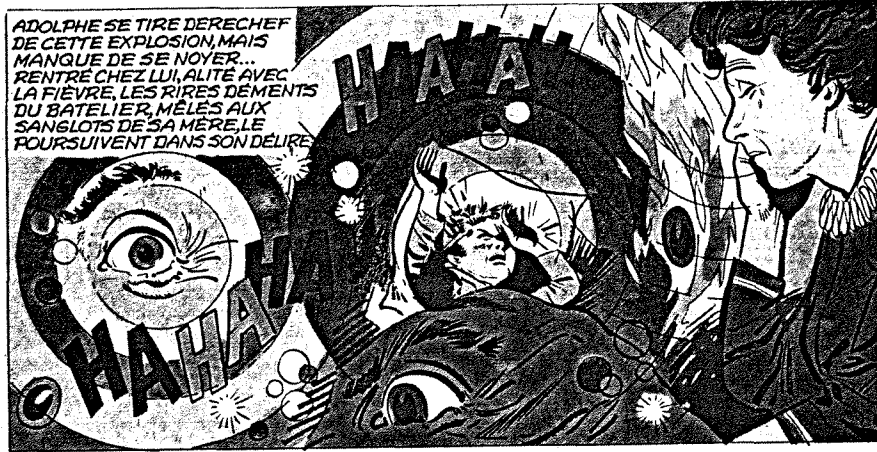

n° 1139

Evolution du dessin

LES BELLES HISTOIRES DE L'ONCLE PAUL



n° 1140

LES BELLES HISTOIRES DE L'ONCLE PAUL



LE RETOUR D'EVANS

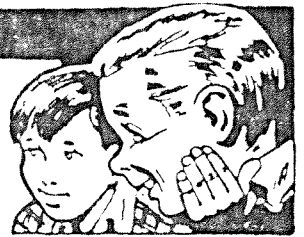

LE 8 JANVIER 1912, AU COEUR DE L'ANTARCTIQUE A 3.000 M. D'ALTITUDE SUR LE PLATEAU DESOLE QUI CONSTITUE LE BOUT DU MONDE...

ILS L'ATTEINDRONT SUREMENT! DOAMMAGE QUE NOUS NE PUISSONS LES ACCOMPAGNER, EVANS...

IL RESTE A PEINE ASSEZ DE VIVRES POUR EUX CINQ...

LES REVERRONS-NOUS JAMAIS?

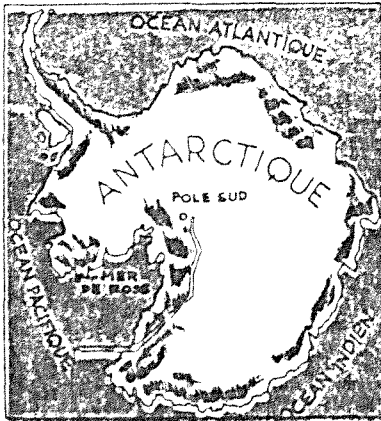

CES 8 HOMMES ONT QUITTE LE 11^{ME} NOVEMBRE LA "TERRA-NOVA" ANCREE AU BORD DE LA BANQUISE. ILS SONT PARVENU A TRAVERS LES PIREES SOUFFRANCES, A 225 KM. DU POLE SUD. LE CAPI-

TAINES SCOTT CONTINUE AVEC 4 HOMMES. LEUR TRAGEDIE EST CONNUE: ILS L'ATTEINDRONT... POUR CONSTATER, CRUELLE DECEPTION, QU'AMUNDSEN LES YA PRECEDES D'UN MOIS! ILS

SUCCOMBERONT SUR LE CHEMIN DU RETOUR. SCOTT A POUR SECOND LE LIEUTENANT EDWARD EVANS. IL L'A CHARGE DE JALONNER LA ROUTE DE DEPOTS DE VIVRES. EVANS A TERMINE SA MISSION ET,

le dessin : explications, conseils

PRÉCAUTIONS A PRENDRE
INTERIEUR : SE TENIR LOIN DE CHEMINÉE, MURS, RADIO, TÉLÉPHONE, RADIATEURS ET TOUS GROS OBJETS DE MÉTAL. NE PAS SE TENIR ENTRE UNE CONDUITE VENANT DU TOIT (CHEMINÉE) ET UNE CONDUITE ALLANT A LA TERRE (RADIATEUR).
EXTERIEUR : ÉVITER ARBRES ISOLÉS, PETITS ABRIS, CLÔTURES EN FIL DE FER, POINTS SURELEVÉS. S'ABRITER DANS GROTTE, VALLÉE, S'ASSEOIR OU SE COUCHER DANS UN FOSSE.
IMPORTANT : PAS DE BAINS, NATATION, SPORTS NAUTIQUES.

ici, précautions à prendre contre la foudre

n° 1185

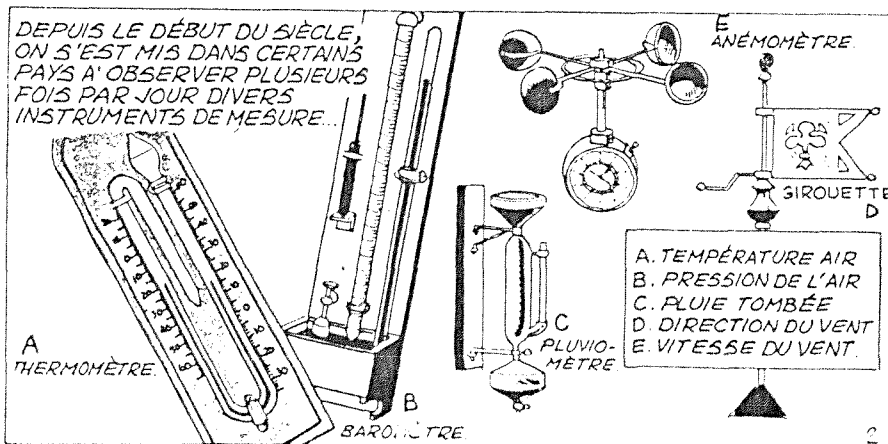

n° 1185

On remarque l'élargissement des vignettes. Le dessin paraît plus léger, plus recherché et vise à des effets esthétiques. Les couleurs, parfois assez belles, ne sont utilisées que pour deux pages au maximum. Le sujet central apparaît à la première vignette, en un large dessin, "photographié" en pleine action, au coeur du récit.

Ce procédé sera systématiquement utilisé du fait de la quasi disparition des neveux. Seul le buste de l'Oncle apparaît dans un coin de l'image, expliquant en une bulle la situation. Il arrive aussi qu'il se tienne en pied, contemplant l'image comme devant un écran.

Si, au cours des années 1954-1955, on a pu noter cinq pages de planches, ce qui permettait des dessins moins compacts, les numéros de 1960 contiennent les quatre pages "réglementaires".

Les phylactères animent les personnages, contenant parfois des phrases historiques. Ils permettent aussi, en introduisant des noms propres dans le récit, de procéder à des rapprochements avec d'autres connaissances que le lecteur est censé posséder, soit de lui-même, soit grâce à une histoire précédente, dont le numéro est soigneusement rappelé.

Les commentaires visent à situer géographiquement l'action, à expliquer, à évaluer le comportement des personnages. Ils sont systématiquement utilisés quand la vignette ne comporte pas de personnages.

Les neveux

Ce sont deux garçons, Spirou s'adressant avant tout à un jeune public masculin. Deux frères, âges de huit à dix ans environ, comme leurs lecteurs.

Polis, bien élevés, comme la plupart de ces derniers - du moins est-ce supposé ! - ils sont toujours montrés dans une situation identique à celle que vivent quotidiennement leurs lecteurs : ils rédigent leurs devoirs, peinent sur des problèmes de mathématiques, jouent à l'extérieur avec leurs camarades, se battent entre eux, partent en vacances ...

Ils paraissent appartenir à un milieu social "moyen", ni misérable ni particulièrement aisé, et vivent une vie familiale conventionnelle, entourés de leur mère (le terme "maman" est prononcé plusieurs fois), d'une certaine Tante Hélène - toutefois ni l'une ni l'autre n'apparaissent jamais figurées dans les vignettes - et de leur oncle. De leur père, pas un seul mot, pas une allusion, pas une image.

Cette absence de l'image paternelle vise-t-elle à une simple facilité pour le scénariste ou répond-elle à un souci de vérité sociale en raison des pertes dûes à la guerre ?

En tout cas cette situation favorise le rôle privilégié de l'oncle auprès de ses neveux. Revêtant au cours des récits un semblant d'identité - on apprend même leur prénom -, Fred et Arthur permettent d'une part l'introduction des récits d'une manière plus ou moins naturelle et vraisemblable, et d'autre part ils facilitent l'identification de leurs lecteurs, leur oncle devenant ainsi celui de leur jeune public.



L'oncle Paul en vacances



Une histoire "vraie" de l'oncle Paul sur son enfance.

On constate que cette utilisation des neveux disparaît vers 1960. Faut-il y voir une difficulté du scénariste à renouveler des semaines durant des situations qui ne peuvent être que limitées ? L'abandon de ce procédé peut aussi traduire la réussite des "Histoires de l'Oncle Paul", qui rend désormais superflue cette mise en scène.

L'oncle va s'adresser de plus en plus directement aux lecteurs : "Garçons !...", étant sous-entendu que les premiers concernés sont les neveux, figurant seulement dans le bandeau du titre, attentifs et impatientes, mais en s'adressant aussi par delà eux aux jeunes lecteurs eux-mêmes.

L'Oncle Paul

Il faut reconnaître que contrairement à Fred et Arthur, l'Oncle Paul possède une certaine personnalité !

D'abord, il bénéficie de l'incalculable avantage de ne pas être parent : il n'a pas à punir ou à se faire obéir. Dans la littérature pour enfants et pour la jeunesse, on remarque cette relation privilégiée... que l'oncle occupe auprès des enfants. C'est un peu le pendant de la marraine pour les petites filles. On ne compte plus les Oncle Donald, Oncle Mickey, etc.

Ce statut le place dans une situation favorable vis à vis des enfants, dans la mesure où il est montré dans une disponibilité totale, partageant même indirectement leurs jeux ou leurs vacances : avec eux, on le voit en bateau ou faire de la marche à pied.

Son aspect physique suscite à la fois le respect et la sympathie. Agé d'une cinquantaine d'années, d'allure joviale, il possède déjà une certaine expérience, une certaine sagesse, mais qui ne sont pas celles d'un grand père. Il fume la pipe, ce qui lui donne une certaine prestance, et ce qui dénote aussi un certain calme.

Le port d'un noeud papillon (dont les formes varient !) sur un costume le rend respectable, même si au cours des dix ans il porte parfois cravate, cache col, foulard, pardessus ou chapeau. Ces deux accessoires-symboles de la pipe et du noeud papillon vont faire de lui un personnage quasi légendaire.

Notons également que très souvent représenté en buste, il fera l'objet d'un pastiche inattendu de la part de Roger Brunel (voir plus loin).

QUELQUES EXEMPLES MARGINAUX DANS LES HISTOIRES DE L'ONCLE PAUL

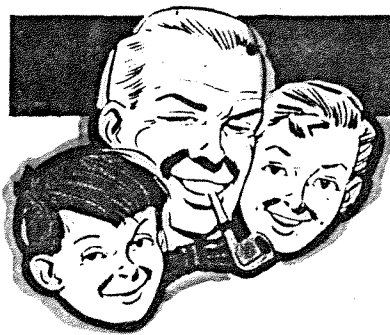

LES BELLES HISTOIRES DE L'ONCLE PAUL

L'ARBRE DE NOËL DE FRANZ



Le petit Franz et son père, garde forestier, vivent depuis l'été au cœur d'une immense forêt de Thuringe. Mais l'hiver est venu, neigeux et glacé. Franz ne peut plus atteindre l'école : le village est trop loin. Noël est proche. Franz se désole, car non seulement ce Noël sera pour eux bien solitaire, mais il ne comportera même pas, comme les années précédentes où ils habitaient la ville, le sapin rutilant de lumière, de joujoux, de bonbons. Un Noël sans arbre, quelle calamité !



...AUSSI FRANZ HARCELE-T-IL DE PLUS EN PLUS SON PÈRE...

DES SAPINS, IL Y EN A AUX ALENTOURS. JE TEN RAPPORTERAI UN, FILS...

OUI, PAPA... MAIS UN SAPIN SANS BOUGIES NI ORNEMENTS N'EST PAS UN ARBRE DE NOËL!



BOH! PUISQUE TU Y TIENS TANT... LA NEIGE CESSERA BIEN UN JOUR DE TOMBER. ATTENDS UNE ÉCLAIRCIE. VOILA DE QUOI T'APPROVISIONNER AU VILLAGE. IL FAUDRA QUE TU YAILLES TOI-MÊME : NOI, JE N'AI PAS LE TEMPS!

MERCI, PAPA!



... L'ÉCLAIRCIE TANT ESPÉRÉE N'ARRIVE QUE LE 24 DÉCEMBRE. FRANZ SE HÂTE DE PARTIR...



SPIROU découvre l'EUROPE

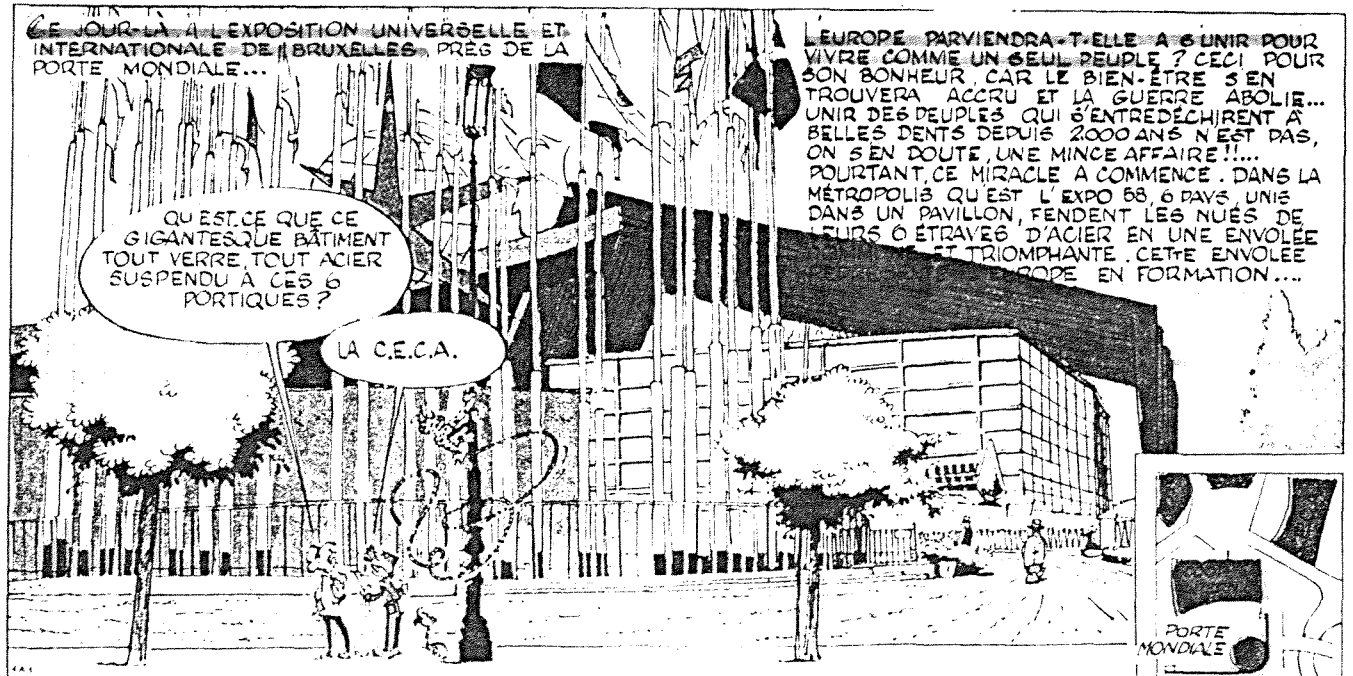

LE JOUR-LÀ, L'EXPOSITION UNIVERSELLE ET INTERNATIONALE DE BRUXELLES, PRÈS DE LA PORTE MONDIALE...

QU'EST-CE QUE CE GIGANTESQUE BÂTIMENT TOUT VERRE, TOUT ACIER SUSPENDU À CES 6 PORTIQUES ?

LA C.E.C.A.

LEUROPE PARVIENDRA-T-ELLE À S'UNIR POUR VIVRE COMME UN SEUL PEUPLE ? CECI POUR SON BONHEUR, CAR LE BIEN-ÊTRE S'EN TROUVERA ACCRU ET LA GUERRE ABOLIE... UNIR DES PEUPLES QUI S'ENTREDÉCHIRENT À BELLES DENTS DEPUIS 2000 ANS N'EST PAS, ON S'EN DOUTE, UNE MINCE AFFAIRE !... POURTANT, CE MIRACLE A COMMENCÉ. DANS LA MÉTROPOLIS QU'EST L'EXPO 58, 6 DAVS UNIS DANS UN PAVILLON, FENDENT LES NUÉS DE CIEUX Ô ÉTRAVÉS D'ACIER EN UNE ENVOLEE TRIOMPHANTE. CETTE ENVOLEE EN FORMATION....

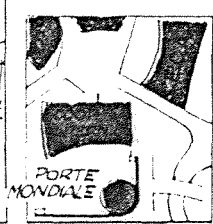

CES INITIALES RÉBARBATIVES NE ME DISENT RIEN QUI VAILLE, FILONS !

ALLONS-Y, AU CONTRAIRE ON Y EXPLIQUE LA PLUS BELLE AVENTURE DE NOTRE TEMPS, M'A-T-ON DIT.



UN MOMENT PLUS TARD... ASSEZ, LA MAISON EN EST PLEINE...

JE CHERCHE À M'INSTRUIRE, NOÛ ! MESSIEURS, VOICI LE GUIDE...



OÙ ÇA ? !

ICI (1) ?

(1) HEURES DE DISTRIBUTION DE CE GUIDE INVISIBLE : 10H30 - 11H - 11H30 - 16H - 16H30 - 17H - 17H30 - NE MANQUEZ PAS DE L'ESSAYER



IL PARLE CINQ LANGUES. VOUS LUI INDIQUEZ LA VÔTRE, ET IL VOUS EXPLIQUE LES SALLES, QUELLE QUE SOIT CELLE OU VOUS ENTRIEZ. CHANGEZ-VOUS DE SECTION, IL CHANGE SUR-LE-CHAMP DE COMMENTAIRE !



MAIS, LA VISITE TERMINÉE, NE L'EMPORTEZ PAS PAR DISTRACTION AVEC VOS PROSPECTUS. IL VOUS JOUERAIT UN VILAIN TOUR !

ÉVIDEMMENT, PERSONNE N'A PENSÉ AUX ÉCUREUILS !

L'ONCLE PAUL VOUS PRESENTE UNE LEGENDE DE NOËL

La première Crèche



Il était une fois un homme qui parlait aux oiseaux. Il leur disait : « Mes petits frères les oiseaux, il faut bien louer le Bon Dieu, qui vous a permis de voler librement, qui vous a donné votre riche vêtement, et votre belle voix, et le grain qui vous nourrit, et l'eau qui vous désaltère, et les arbres pour bâtir vos nids... » Et les oiseaux se montrèrent si attentifs que sur un signe de croix de cet homme, ils se dispersèrent, chacun par une voie différente, pour porter le message de la gloire céleste... Car les animaux écoutaient cet homme. Parce qu'il était bon, qu'il les aimait et que cet homme était un saint.



Il s'était démuné de tout, voulant être le plus pauvre des pauvres. Il avait donné tout ce qu'il possédait aux malheureux de son entourage. Il aimait le monde entier, et tout le monde l'aimait.



On l'appelait François le Poverello. Sa mère était Française. C'est pourquoi il portait ce prénom. Poverello, cela veut dire « Petit Pauvre ». Et François était devenu pauvre de tout, sauf de cœur...



Or, à cette époque, les habitants du village de Gubbio n'osaient plus s'aventurer dans la forêt, où un terrible loup semait la terreur, pourchassant et dévorant tous ceux qui s'approchaient de lui.



François, se trouvant à la ville, entendit parler des méfaits du terrible animal. Sans crainte et sans colère, il dit doucement : « Je vais aller au loup et lui faire entendre la voix de la raison... »



Et François, dont le cœur ignorait la crainte parce qu'il était empli d'amour pour toutes les choses, se dirigea vers la forêt obscure. Le méchant animal vit l'homme de loin et se précipita, empli de furie, vers cet intrus qui s'avavançait, sans défense, les mains nues. Mais François sourit en voyant la bête se ruer vers lui. Lorsqu'elle fut à quelques pas, François lui dit d'une voix douce :



« Viens ici, mon frère loup. Je te commande, de la part du Christ, de ne faire de mal ni à moi ni à personne. Je te reproche tes méfaits, mais t'assure



... Si tu me promets de respecter désormais leur personne et leurs biens. » Et le loup, la tête basse, déposa en guise de promesse sa patte dans la main de



Et des lors frère Loup ne commit plus aucune méchanceté. Il fut admis parmi les habitants du village de Gubbio, et les enfants le choisissaient comme com-

Soit

Première publicité: pour la deuxième histoire de l'oncle Paul

DANS CE NUMÉRO

L'ONCLE PAUL RACONTE

MARTYRS DU PÔLE SUD!

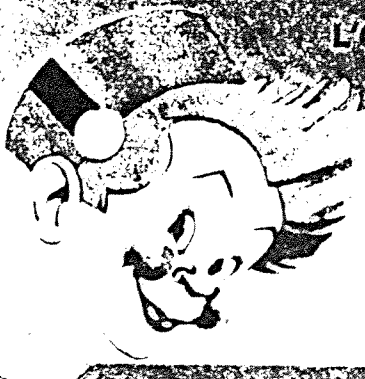

SPIROU

Publication hebdomadaire — 14^e Année — N° 670 — 15 Février 1954 — 24 pages

Exemples d'autres publicités : 1954



N° 671 11 OCTOBRE 1954

ONCLE PAUL
VOUS RACONTE
LA TERRIBLE

FIN DU TEMÉRAIRE

HEBDOMADAIRE — 17^e ANNÉE — 24 PAG



LE FILS
DU TONNELIER
ÉTAIT D'UNE FOLLE
BRAVOURE!
LISEZ CE BEAU RÉCIT
DE L'ONCLE
PAUL!

18 NOVEMBRE 1954

HEBDOMADAIRE — 17^e ANNÉE — 24 PAGES — N° 866

PARUTION DES HISTOIRES DE L'ONCLE PAUL

Le premier récit paraît le 7 février 1951, sans publicité, contrairement au numéro suivant dont on peut voir la page de couverture ci-contre.

D'une parution bimensuelle durant 16 numéros, les récits sortent par la suite au rythme hebdomadaire.

Chaque année, des récits sont appropriés aux fêtes de Noël et de Pâques (voir pages précédentes), ainsi que pour certains autres événements :

-Exposition de Bruxelles de 1958

-N° 1400 de Spirou

On note qu'à ces occasions, les récits adoptent une autre allure, un autre dessin, une présentation différente.

Il paraît nécessaire de signaler à cet égard que le n° 1401 "Un récit de Noël qui se situe voilà bien des siècles" n'est pas recensé par Ph. Brun comme faisant partie de la série des histoires de l'oncle Paul, bien que le journal ne comporte pas d'autre histoire de cette série.

LES "ONCLE PAUL" ET LES AUTRES BD

Un an après la parution de l'oncle Paul dans le journal de Spirou, le journal de Mickey lançait sa série "Mickey à travers les siècles". Cette BD française s'attache à traiter des sujets de l'histoire de France, contrairement aux histoires de l'oncle Paul, plus européennes. Peu de faits précis, mais l'image de comportements d'individus dans une société donnée et datée. Les vignettes dégagent plus une atmosphère historique particulière que l'illustration d'événements réels. Mickey est lui même la vedette de ces histoires qui ne couvrent à chaque numéro qu'une page; humour, clin d'oeil au lecteur, légèreté du ton, parodie, utilisation d'un vocabulaire décalé, tout vise à une certaine distanciation amusante. Même si la mort n'apparaît pas d'une manière aussi évidente que chez les oncle Paul, les histoires restent manichéennes.

Même si les vignettes ne sont pas en couleurs, le dessin est agréable, vivant, léger ; le texte à bulle, charmant et humoristique met en jeu à chaque fois le principe du suspens.

Plus distrayant qu'éducatif, "Mickey à travers les siècles" véhicule néanmoins une certaine idée de l'histoire en s'attachant aux caracté-

-ristiques d'une civilisation, ne serait-ce que par l'emploi du vocabulaire de l'époque dans laquelle il se trouve.

Très différente dans sa forme et dans son fond, la série "Histoire du monde" parue trois ans plus tard dans le journal de Tintin, concurrent direct de Spirou.

Ces récits, présentés sur une seule page comportent quelques vignettes présentées à la manière de fiches pédagogiques illustrant un thème portant sur une civilisation préalablement choisie. Cette BD se veut délibérément éducative, aussi sa présentation est-elle stricte et sobre. On remarque notamment l'absence de personnage principal, la rigueur des dessins, l'anime aucun phylactère, la densité du texte sous les vignettes.

Il s'agit là plus d'un cour destiné à des enfants qu'une récréation éducative qui sous-tend les histoires de l'oncle Paul.

Il est intéressant de constater que "le journal de Tintin" s'est livré à un plagiat des histoires de l'oncle Paul ! Cette BD dont on peut voir quelques vignettes ici, a parue en 1961, soit dix ans après la parution du premier récit dans le journal de Spirou. Une manière de saluer cette réussite ?... peut-être..

GRAND SOUVERAIN,
POÈTE PARFAIT CHEVALIER.

Le bon duc JEAN I^{ER} DE BRABANT

TEXTE : Y. DUVAL
DESSIN : E. AIDANS

DU TOUT ! GAMBRINUS EST UNE DÉFORMATION POPULAIRE DE JEAN PRIMUS. ET C'EST LE DUC DE BRABANT JEAN I^{ER} QUI SERAIT DEVENU CE GROS PERSONNAGE DE LÉGENDE ?

SAIS-TU QUE JEAN I^{ER} FUT LE TYPE MÊME DE L'ÉLÉGANT CHEVALIER, COURTOIS ET VALEUREUX, MODÈLE DE TOUS LES PREUX DE L'ÉPOQUE ?

MAINTENANT, MON FILS, QUE DIEU VOUS A DONNÉ LE POUVOIR, SOYEZ DÉVOUÉ À VOTRE PEUPLE.

BEAU COMME APOLLON ET FORT COMME HERCULE, LE JEUNE PRINCE AIMAIT SE MÊLER EN PROMENEUR ANONYME À LA FOULE.

SIRE, QU'ALLEZ-VOUS FAIRE ? CE N'EST PLUS DE VOTRE ÂGE, GRAND-PÈRE !!! PERMETTEZ !!!

BEN, MON GARS ! T'ES PAS UNE MAUVIETTE, TOI ! SI TU ES LIBRE, ON T'ENBAUCHE COMME APPRENTI !!!

BIEN AIMABLE, MAIS J'AI DÉJÀ DU TRAVAIL. TU ACCEPTERAS, QUAND MÊME QU'ON T'OFFRE UNE CHOPE ?

ET QUELQUES MINUTES APRÈS NON, NON. LAISSEZ ! C'EST MA TOURNÉE.

POUR SOUTENIR CETTE JUSTE GUERRE, JE VOUS DEMANDE UN EFFORT. JE SAIS POUVOIR COMPTER SUR VOTRE COURAGE ET VOTRE PATRIOTISME !



ET LE 5 JUIN, 15.000 BRABANÇONS RENCONTRAIENT, DANS LA PLAINE DE WOERINGEN, LES 40.000 SOLDATS DES CONFÉDÉRÉS.



BRAVES COMMUNIERS ! NOUS AURONS À LUTTER UN CONTRE TROIS, MAIS NOUS VAINCRONS, CAR NOUS IGNORONS LA PEUR !



SI JAMAIS VOUS ME VOYEZ FUIR OU ME RENDRE, TUEZ-MOI SANS PITIÉ, JE VOUS L'ORDONNE ! EN AVANT !

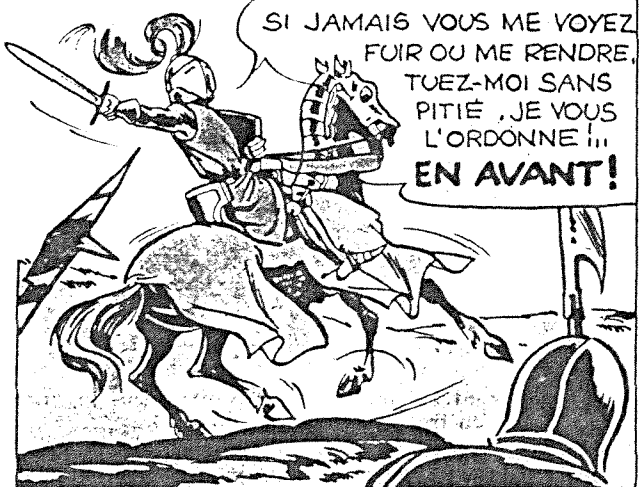

L'HOMÉRIQUE MÉLÉE DURA DOUZE HEURES ENTIÈRES.

HARDI ! FRAPPE ! ET LA JOURNÉE SERA GLORIEUSE !



ET CE SOIR-LÀ, LA BATAILLE DE WOERINGEN S'ACHEVAIT SUR UN TRIOMPHE TOTAL.



EN RÉCOMPENSE DE LEUR BRAVOURE, LES COMMUNES DU BRABANT RECEVAIENT DE JEAN-LE-VICTORIEUX LES PRIVILÈGES DE LA "LANDCHARTER"

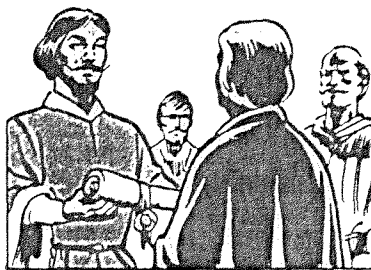

MAIS QUELQUES ANNÉES PLUS TARD, EN 1284, EN JOUANT CONTRE LE COMTE HENRI DE BAR...

LE DUC EST BLESSÉ !



UN VRAI CHEVALIER PEUT-IL MOURIR DANS SON LIT ? J'ESPÈRE LAISSER UN BON SOUVENIR À MON PEUPLE !



ET C'EST EN EFFET SOUS LES TRAITES DU TRUCULENT GAMBRINUS, QUE LE BON DUC JEAN IER SURVÉCUT DANS LE FOLKLORE POPULAIRE.

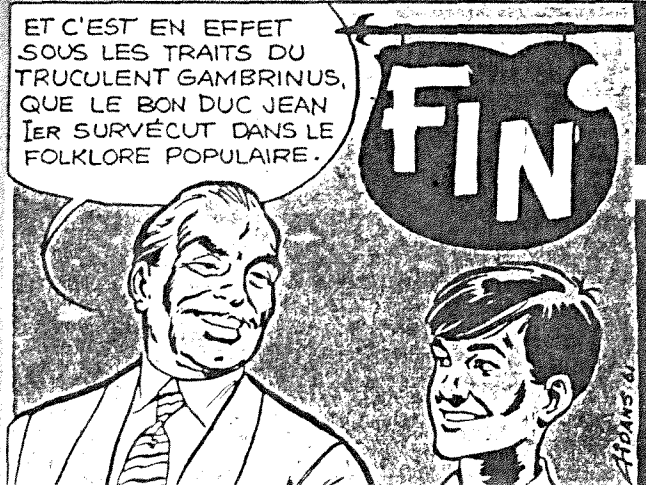

AFBANS

MICKEY à travers les siècles

MICKEY REGRETTE LE PASSÉ ET LES PLOIS DE NOS ANCÊTRES, QUAND PROFESSEUR DURANDUS LUI FAIT DIRE UN LIQUIDE DE SON INVENTION QUI A LE POUVOIR DE PERMETTRE À CELUI QUI LE BOIT D'EXPLOSER LE TEMPS, SI, APRÈS AVOIR BU, IL REÇOIT UN CHOC SUR LA TÊTE... MICKEY REPOSE À PEINE SON VERRE QUE DU HAUT D'UN PLACARD, UN POT DE CONFITURE

ET VOILÀ ! LE POT DE CONFITURE LUI EST TOMBÉ SUR LA TÊTE ET MICKEY A DISPARU ! C'ÉTAIT LE PETIT CHOC NÉCESSAIRE !

MAIS VOUS ÊTES UN MISÉRABLE ! OÙ EST MICKEY ?

IL EST PARTI POUR UNE AUTRE ÉPOQUE... GRÂCE À MON INVENTION !

ET À MON POT DE CONFITURE ! QUAND REVERRAI-JE MICKEY ?

MON INVENTION N'ÉTAIT PAS TOUT À FAIT AU POINT, JE NE PUIS VOUS LE PRÉCISER... SONGEZ QU'IL EST À DES SIÈCLES DE NOUS... IL LUI FAUDRA DU TEMPS POUR REVENIR NOUS REJOINDRE.

PAUVRE MICKEY ! LUI QUI AVAIT HORREUR D'ÊTRE EN RETARD DE DIX MINUTES !

DURANT CE TEMPS, MICKEY A ÉTÉ ENSPORTÉ À L'ÉPOQUE À LAQUELLE ENSAIT LORSQU'IL A BU LE BREUVAGE INVENTÉ PAR LE PROFESSEUR DURANDUS...

SUIS-JE MICKEY ? OUI ? NON ? POUR QUOI CE COSTUME DE SCAPHANDRIER ?

TANDIS QU'AU XX^{ÈME} SIÈCLE, AINME ATTEND MICKEY, UNE GENTE DAMOISELLE QUI LUI RESSEMBLE COMME UNE SŒUR...

CIEL ! NOUS SOMMES AU JOUR PENTECÔTE GRACIEUX DE DU AN 1249. IL FAUT QUE J'AILLE ASSISTER AU TOURNOI DES NOBLES CHEVALIERS...

DANS LE CHAMP CLOS, MICKEY, TOUJOURS PRÊT À RENDRE SERVICE, A RAMASSÉ UN GANTELET QU'UN CHEVALIER A LAISSÉ TOMBER...

IL A RELEVÉ LE GANT ! IL VA COMBATTRE LE CHEVALIER DE LA TOUR DE PIERREMEULIÈRE SIRE DE MACHICOULIS DE BOISSERT AULTRES JOLIS.

LE HÉRAULT D'ARMES (À NOTRE ÉPOQUE LE SPEAKER) S'ENQUIERT DES TITRES DE MICKEY...

JE SUIS LE CHEVALIER MICKEY, SIRE DE PARQUET ET COETERA...

EST TERRIBLE CE QU'IL FAIT FAUD DANS CE PETIT TANK INDIVIDUEL ! MAIS LA JOUTE VA COMMENCER ! ON VA FAIRE JOU-JOUTE !

LA NOBLE DAMOISELLE ESTELLE DE MINNIE S'APPROCHE DE MICKEY...

VOICI UN FLOT DE RUBANS À MES COULEURS, GENTIL CHEVALIER ! DÉFENDEZ-LES !

BLEU, BLANC ET ROUGE ! ÇA ME DIT QUELQUE CHOSE !

LES DEUX DESTRIERS FONCENT L'UN VERS L'AUTRE...

ROMPRE DES LANCES, C'EST BIEN, SI CE N'EST PAS SUR MON DOS ! BAISSONS-NOUS ! IL NE S'AGIT PAS D'ENFILER DES ANNEAUX SUR DES CHEVAUX DE BOIS !

L'AI ÉVITÉ, PREUX PROU ! TIENS, VOI-QUE JE PARLE LE GAGAGE DU TEMPS !

ESTRANGE, EN VÉRITÉ ! IL SE DÉROBE ! SERAIT-CE QUELQUE MANANT ?

CE COMBAT SINGULIER EST UN SINGULIER COMBAT !

DE NOUVEAU, LES DEUX ADVERSAIRES S'AFFRONTENT...

DEUXIÈME ROUND ! JE TIENS MA LANCE COMME UNE CANNE À PÊCHE ! ALLONS, DU NERF ! CHE-DE LA TOUR PRENDS GARDE DE TE LAISSER ABATTRE !

MICKEY A RÉUSSI À BOUTER LE CHEVALIER HORS DE SA SELLE : IL EST VAINQUEUR !

J'ADORE LE SPORT, ET VOUS ?

LE SPORT ? POINT NE SAIS SIS CE QUE VEULT DIRE CET ETRANGE MOT

MAIS EN SE REDRESSANT, MICKEY REFERMÉ SON HEAUME QUI S'EST BLOQUÉ...

HEAUME ! VOUS PARLEZ EET HEAUME ! SERIEZ-VOUS UN CHEVALIER DE GUILLAUME LE CONQUÉRANT

MAIS UN MESSAGER DU ROI ARRIVE...

NOTRE BON ROY MANDE SES BARONS ET CHEVALIERS ICI PRÉSENTS EN SON CAMP AFIN DE PARTIR GUERROYER CONTRE LES INFIDÈLES !

UNE CROISADE ! MAIS LAQUELLE ? SI JE POUVAIS OUVRIR MON HEAUME, JE CHERCHERAI DANS MON HISTOIRE DE FRANCE !

MICKEY, GRÂCE À L'INVENTION DU PROFESSEUR DURANDUS VIT AU TEMPS DES CROISADES... QUELLES AVENTURES L'ATTENDENT ? VOUS LE SAUREZ LA SEMAINE PROCHAINE. INUTILE DE VOUS DIRE QUE MICKEY S'APPÊTE À SE COMPORTER EN NOBLE CHEVALIER...

MICKEY à travers les siècles

QUIN DE NOUS N'A PAS SOUHAITÉ VIVRE À UNE AUTRE ÉPOQUE QUE LA NÔTRE ? DE GRANDS SAVANTS SE SONT PENCHÉS SUR CE PROBLÈME... ET MICKEY VA RENCONTRER L'UN D'EUX. MAIS CHUT ! VOICI LE DÉBUT DE SON AVENTURE EXTRAORDINAIRE...

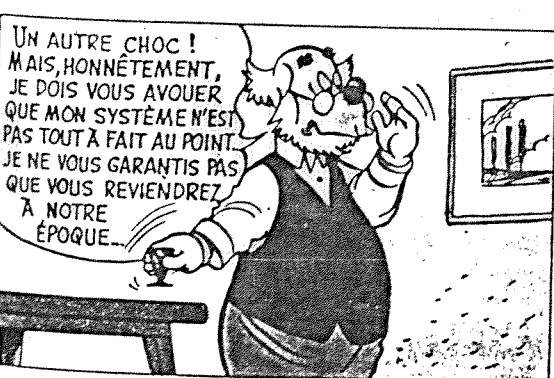
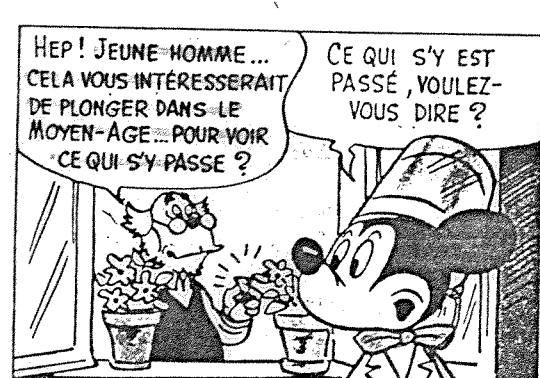
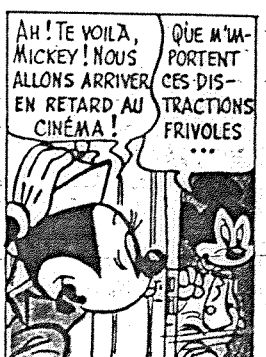
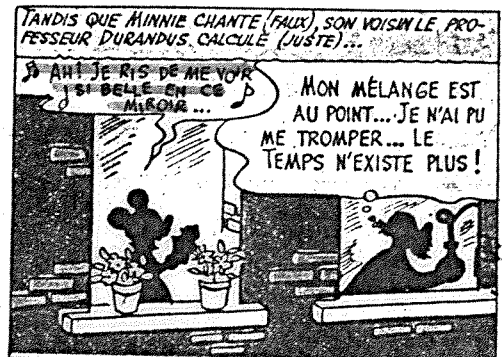

LE BREUVAGE DU PROFESSEUR DURANDUS VA-T-IL RÉELLEMENT TRANSPORTER MICKEY À TRAVERS LE TEMPS ? MAIS COMMENT MICKEY REVIENDRA-T-IL VERS MINNIE ET LE PROFESSEUR DURANDUS QUE VA-T-IL DÉCOUVRIR ? VOUS CONNAÎTREZ LA SUITE DE SA PASSIONNANTE EXPÉRIENCE LA SEMAINE PROCHAINE...



TINTIN vous raconte... L'HISTOIRE DU MONDE

TEXTE DE
J. SCHOONJANS
DESSINS DE
F. FUNCKEN

L'UNIVERS FASCINANT D'IL Y A 5000 ANS...

LES autos, les frigos, la radio, la télévision et... la bombe atomique, voilà notre monde à nous !... Pourtant, les hommes, les femmes et les enfants d'il y a cinquante ou vingt siècles se passaient fort bien de ces dangereuses merveilles. Et ils s'estimaient sans doute très heureux. Mais leur façon de vivre était si différente de la nôtre qu'elle nous en paraît mystérieuse. Voulez-vous que nous fassions ensemble un saut dans le passé pour mieux les observer ? C'est cela, l'Histoire ! Et vous verrez, c'est passionnant !... Chaque semaine désormais, grâce aux dessins de Fred Funcken, nous vous présentons un REPORTAGE en images de mondes disparus. Et pour commencer, allons faire un petit tour dans ce pays énigmatique qu'on appelle l'Égypte...

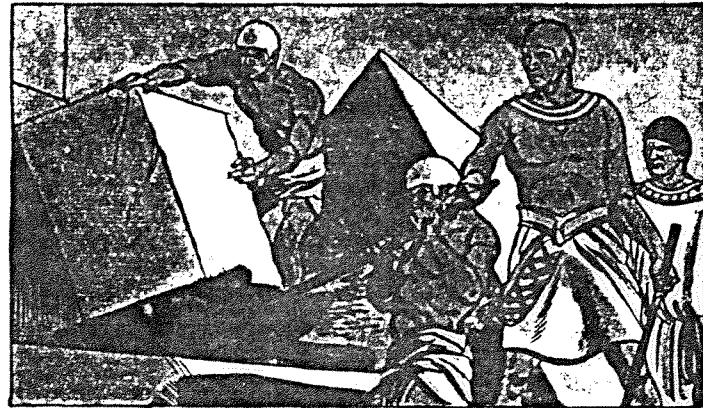

3. — LES PYRAMIDES

CE sont eux qui bâtirent les puissantes pyramides de Ghizeh. La plus célèbre est celle du roi Kéops. Haute de 140 mètres, son volume est de deux millions et demi de mètres cubes. Les pyramides étaient des tombeaux destinés à contenir dans une cachette introuvable le corps du pharaon : car la croyance des Égyptiens était que l'âme du mort — le KHA — survivait aussi longtemps que le corps subsistait. Le corps était momifié et protégé par plusieurs sarcophages.

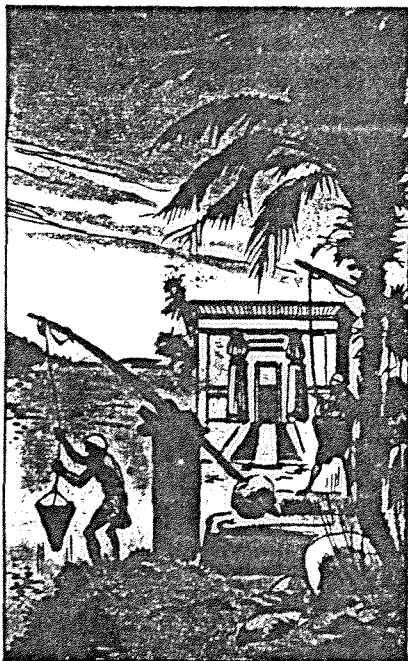

1. — LE NIL

LA civilisation de l'Égypte est très vieille. C'est l'une des plus anciennes que l'on connaisse. On pourrait dire, d'ailleurs, qu'elle fut la civilisation du NIL, car sans le Nil, l'Égypte serait un désert inhabitable. Mais il y a le Nil, ce fleuve-dieu, tour à tour bleu, vert, rouge, gris. En juillet, il déborde et inonde tout le pays en y laissant une boue noireâtre qui fertilise prodigieusement le sol et permet plusieurs récoltes par an. Les Égyptiens avaient creusé une foule de canaux d'irrigation et faisaient se répandre l'eau du fleuve sur une grande partie de leur empire. Le Nil accomplissait ainsi, à lui seul, le travail de plusieurs centaines de milliers d'hommes.



4. — LA BARQUE FUNEBRE

PLUS tard, lorsque le centre de l'Égypte se déplaça vers le sud et que les Pharaons s'établirent à Thèbes, les morts furent ensevelis dans la vallée des rois, dans des tombes souterraines fort compliquées. La barque sacrée les transportait vers leur demeure éternelle, au chant des pleureuses et des harpistes. L'âme — ou KHA — devait comparaître devant le tribunal d'Osiris et d'Anubis, dieu funèbre à la tête de chacal.

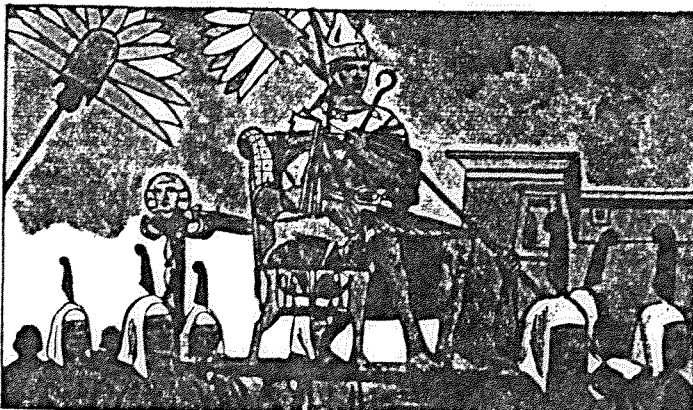

2. — LE PHARAON

IL y a 5000 ans, les Égyptiens étaient groupés en un État sous l'autorité d'un pharaon, ce qui se traduit « DOUBLE GRANDE MAISON » (Piraoui) : maison de la Haute-Égypte et maison de la Basse-Égypte. C'est pourquoi le souverain portait deux coiffures : la blanche et la rouge. Les premiers pharaons habitaient Memphis.

5. — LE TEMPLE DE LOUQSOR

LES dieux les plus vénérés en Haute-Égypte étaient ceux qui exprimaient la grandeur du soleil : PHTAH, qui incarnait dans le corps du bœuf Hapi, AMON RAH à qui furent dédiés les temples de Karnak et de Louqsor... Ces temples étaient incroyablement grandioses, avec leurs avenues de sphynx, leurs pylônes flanqués d'obélisques de granit rose hautes de 20 mètres, leurs énormes statues et leurs salles immenses dont les colonnes mesuraient dix mètres de tour. Le dessin ci-contre qui représente le temple de Louqsor peut vous en donner une idée. Les prêtres d'AMON-RAH devinrent d'ailleurs si puissants qu'ils finirent par s'emparer du trône !



8 AOÛT 1941. QUATRE SPITFIRE
APERÇOIVENT DOUZE MESSERSCHMITT
AU-DESSUS DU TOUQUET. DOUGLAS
BADER PILOTE LE SPITFIRE
DE TÊTE...



LASSEZ-MOI
LES SIX PREMIERS,
JE M'EN CHARGE...



L'ONCLE PAUL ET SES PASTICHES

La rigueur morale de l'oncle Paul, son ton docte et savant, sa "mémoire" prodigieuse vont donner lieu à la réalisation de pastiches plus ou moins irrévérencieux.

C'est d'abord "L'oncle Sam" de Tillieux qui prend le contre-pied de l'univers évoqué par l'oncle Paul. Américanisé, l'oncle métamorphosé, raconte, montre des faits immoraux et termine son histoire en se moquant du modèle qu'il a ridiculisé avec humour.

Il est amusant de remarquer que le numéro que contient cette 3D, produite à l'occasion du trente-troisième anniversaire du journal de Spirou, contient quelques pages plus loin, une "histoire de l'oncle Paul", traditionnelle sur Gutenberg.

Si ce pastiche s'adresse toujours aux enfants, il n'en est pas de même pour celui qu'a dessiné R. Brunel, destiné aux adultes. Par un double clin d'oeil à l'oncle Paul, et à la publicité culinaire, et grâce à un jeu de mot inattendu et cocasse, voici "l'oncle Ben's celui qu'on ne colle jamais" !

La parodie porte également sur le personnage de l'oncle, lequel traditionnellement montré en buste, figure ici en centaure !

Et c'est en tant que centaure qu'il explique leur histoire. Comme chez Tillieux, il ne résiste pas à bafouer d'autant plus grossièrement la morale de l'oncle que cette 3D concerne un public adulte.

Il est intéressant de noter que d'autres personnes célèbres du monde de la télévision, du cinéma etc... font également partie de l'univers "centaurin" où évolue ce nouvel oncle Paul, lequel conserve sa dignité naturelle : il arbore toujours noeud papillon et pipe !

Présent dans nos mémoires d'enfants, plagié par ses concurrents, pastiché plus d'une fois, l'oncle Paul nous ferait-il la surprise de figurer un jour au musée Grévin ?

Pastiche destiné aux lecteurs de Spirou

n° 1632 (1970)



dessin: piroton
scénario: m. tillieux

LES PLUS BELLES HISTOIRES DE L'ONCLE SAM

calibre 33

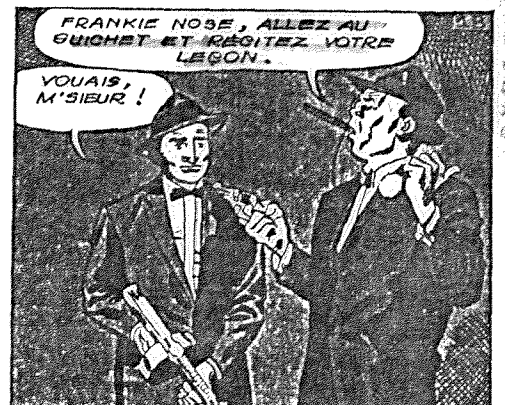
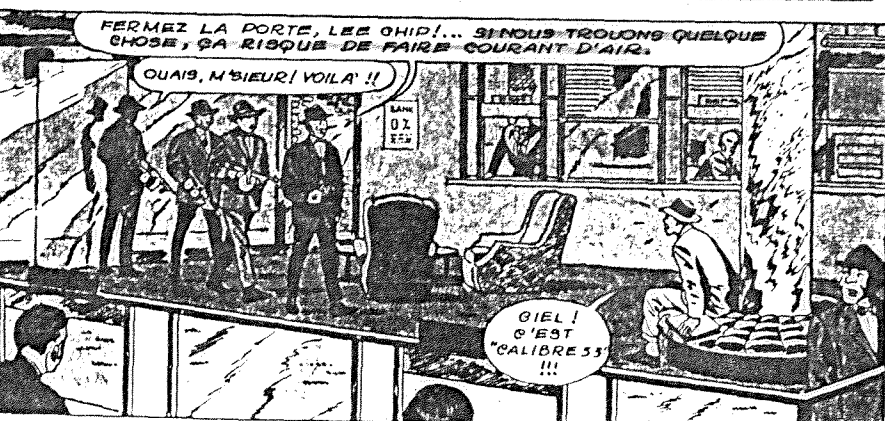
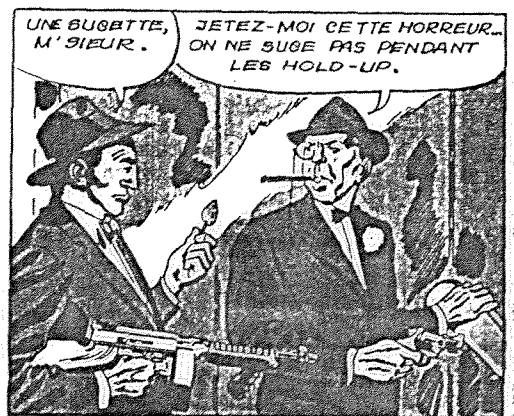
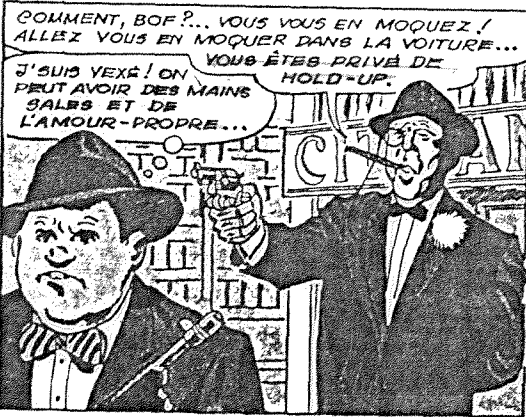
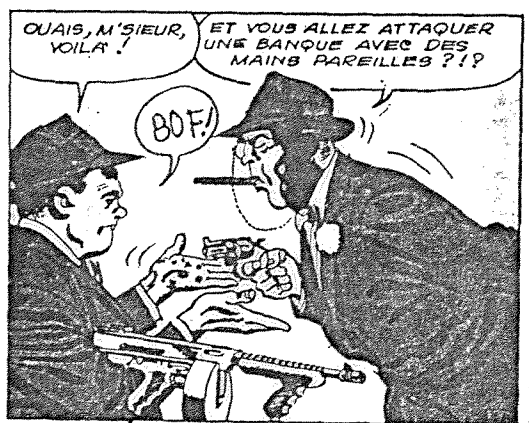
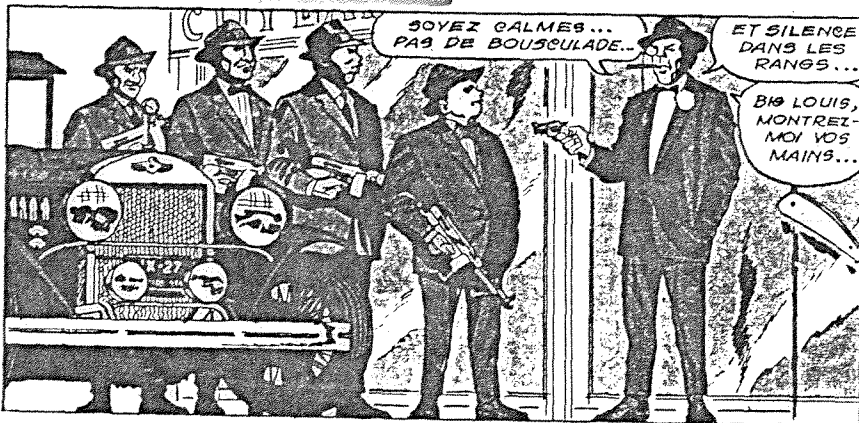
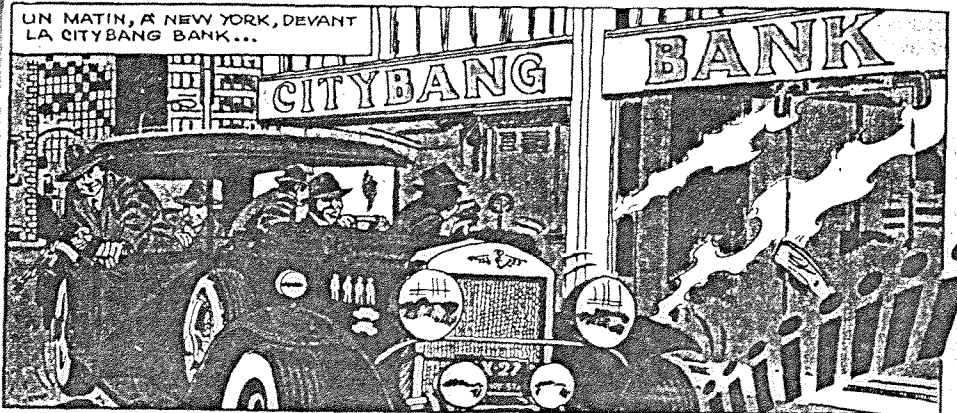

Pastiches

- Tillieux in Spirou n° 1682
- Robert Brunel in Pastiches pornographiques pour adultes - éd. Glénat - 1983.

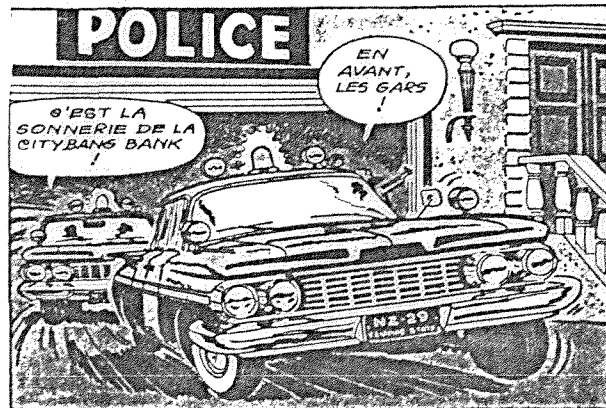
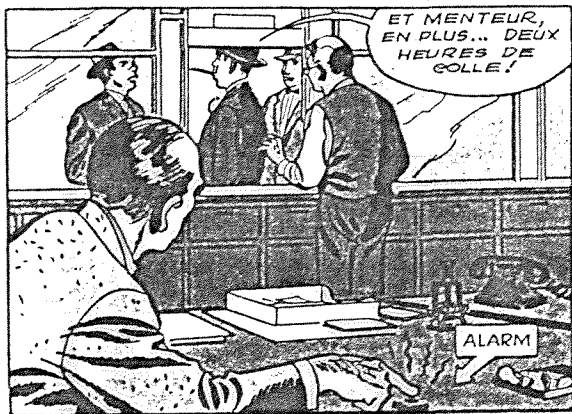

L'ONCLE BENS, CELUI QU'ON NE COLLE JAMAIS!



CHERS PETITS AMIS... JE VOUS PARLERAI AUJOURD'HUI DES CENTAURES. IL EST TEMPS DE VOUS DIRE LA VÉRITÉ SUR CE PEUPLE DIT "LEGENDAIRE".
... ET POUR CELA, JE SUIS BIEN PLACÉ !!

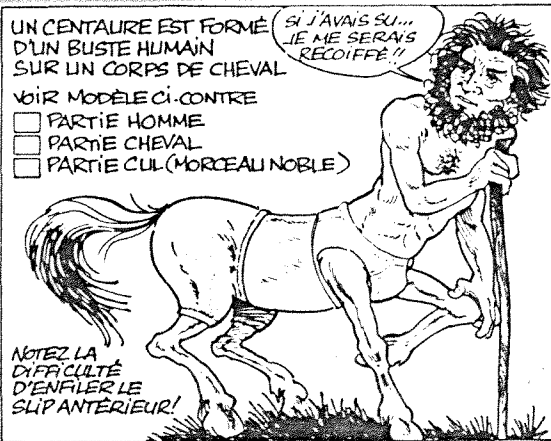

UN CENTAURE EST FORMÉ D'UN BUSTE HUMAIN SUR UN CORPS DE CHEVAL.

VOIR MODÈLE CI-CONTRE

- PARTIE HOMME
- PARTIE CHEVAL
- PARTIE CUL (MORCEAU NOBLE)

NOTEZ LA DIFFICULTÉ D'ENFILER LE SLIP ANTERIEUR!

SI J'AVAIS SU... JE ME SERAIS RECOIFFÉ !!



LEUR VIE, C'ÉTAIT D'ABORD DES ÉTUDES MENEES À LA CRAVACHE...

ME COPIEREZ CENT FOIS : "L'HOMME EST LA PLUS NOBLE CONQUÊTE DU CHEVAL", OU L'INVERSE !



PLUS C'ÉTAIT POUR LES HÂLES, LA CAVALINFANTERIE.

SOLDATS, JE SUIS VOTRE CENTAURION!



...ET, LA PÉRIODE DE REPRODUCTION... LÀ, IL Y A QUATRE HYPOTHÈSES.

QUEL SABOT!

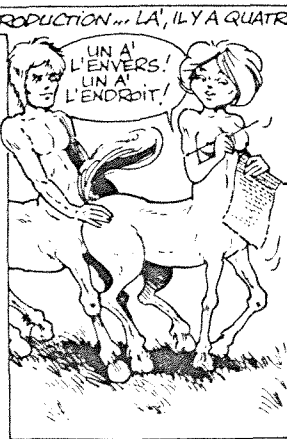

UN A' L'ENVERS!
UN A' L'ENDROIT!

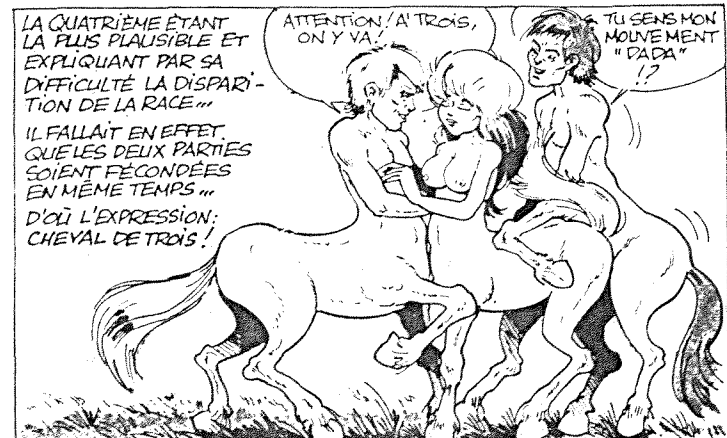

LA QUATRIÈME ÉTANT LA PLUS PLAUSIBLE ET EXPLIQUANT PAR SA DIFFICULTÉ LA DISPARITION DE LA RACE...

IL FALLAIT EN EFFET, QUE LES DEUX PARTIES SOIENT FÉCONDÉES EN MÊME TEMPS... D'OÙ L'EXPRESSION: CHEVAL DE TROIS!

ATTENTION! A' TROIS, ON Y VA...

TU SENS MON MOUVEMENT "DADA" !?



A' PART CE DÉTAIL... A' UN CHEVAL PRÈS, LEUR VIE ÉTAIT SEMBLABLE A' LA NOTRE...

DÉCLARATION DE REVENUS

ALORS, NOUS DISONS UNE ÉCURIE SECONDAIRE... DEUX CENTAURES DE COURSE... HÉHÉ!



UNE JUSTICE... UN BAGNE...

LE PLUS DUR... C'EST DE MONTER DANS LE MIRADOR!!

...LA JUMENT N'AVAIT RIEN DIT... J'AURAIS PAS DU VIOLER AUSSI LA CAVALIÈRE!

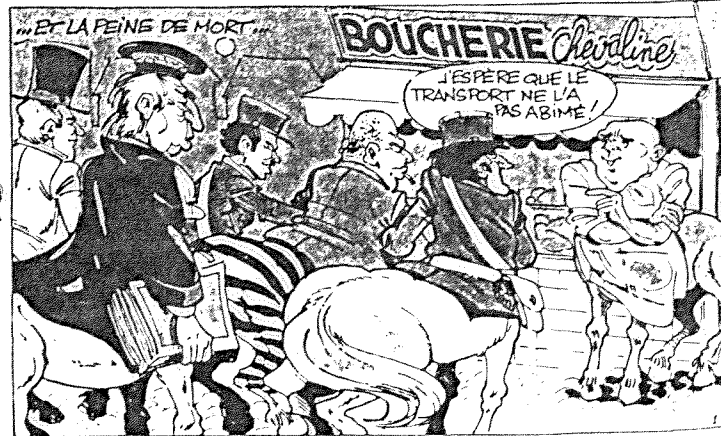

...ET LA PEINE DE MORT...

BOUCHERIE *Chevaline*

J'ESPÈRE QUE LE TRANSPORT NE L'A PAS ABIMÉ!

LEUR ANATOMIE POSEAIT DES PROBLÈMES POUR L'ALIMENTATION...

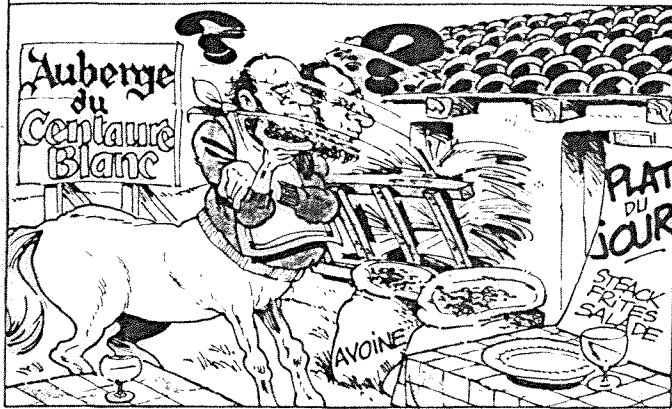

... POUR LE JEU ...



... POUR LE TRAVAIL ...



... ET LES LOISIRS



... LES PRATIQUES AMOUREUSES, AUSSI, ÉTAIENT DÉLICATES!



N'OUBLIONS PAS LEURS MÉDECINS/VÉTÉRINAIRES ET LEUR "DADA": LES GREFFES...



POUR TERMINER RENDONS HOMMAGE À LEUR HÉROS...



... VOILÀ, GARÇONS... SURPRISE, HEIN? ... CA VOUS APPRENDRA À NE ME...



D'APRÈS "ONCLE PAUL" - Rabimel

- I I -

METHODOLOGIE

NECESSITE D'UN INDEX ALPHABETIQUE DE NOMS PROPRES

La valeur documentaire

La popularité des histoires de l'oncle Paul ne sont plus à démontrer. Compte tenu d'une part, de la quantité des événements historiques et des individus représentés, et d'autre part, de l'inadéquation des titres à leurs récits, la réalisation d'un outil bibliographique permettant une recherche ponctuelle s'imposait.

Tel est le but de cet index alphabétique de noms propres : permettre facilement et rapidement le rapprochement d'un personnage ou d'un lieu avec les récits dans lesquels ils sont illustrés.

Etablissement de l'index

Préalablement au dépouillement complet des histoires, l'élaboration de trois index (alphabétiques de noms propres de personnes et de lieux, chronologique) avait été envisagée.

Toutefois le temps limité consacré à ce travail et les difficultés prévisibles de la mise en forme simultanée de trois index, n'ont pu permettre de retenir ce projet.

Il a paru préférable de concevoir un index alphabétique unique de noms propres de personnes et de lieux, datés dans la mesure du possible.

Par ailleurs, la structure ainsi retenue permet une recherche rapide, personnages et lieux étant souvent indissolublement liés.

Notons la tentation au cours du dépouillement d'inclure dans l'index alphabétique de noms propres des mots matières tels aviation, catastrophe... tant la richesse documentaire de ces histoires est grande. Toutefois, les conditions présentes ne se prêtant guère à cette réalisation délicate, ce projet n'a pas été réalisé.

Les vedettes

1) Noms propres de personnes

Tous les noms propres de personnes illustrées dans les vignettes sont

recensés dans le présent index.

- S'y ajoutent les noms propres de personnes seulement citées : mentionnés dans un récit sans y apparaître, ils peuvent en revanche être illustrés dans un autre.

L'intérêt de ce recensement est de permettre des rapprochements utilisables par exemple pour l'établissement d'une chronologie. Ainsi l'historique des débuts de l'aviation, abondamment illustrés au cours de ces dix ans, pourra être facilement réalisable.

- Exceptions

* Les personnages de légende, prénommés Li en Chine ou Hassan en Arabie n'ont pas été retenus.

Dans la mesure où ils ne représentent pas de personnes à proprement parler, on a préféré utiliser le nom du pays où se situe le récit, suivi du terme "légende" :

ex : Chine, légende, 13^e siècles.

* En revanche on a procédé à l'entrée du terme "diable" en raison du rôle important joué par ce personnage dans la culture judéo-chrétienne.

* De même l'automate de Von Kempeler a fini par trouver place dans l'index [Automate (1')] en raison de la présence effective dans ce mécanisme d'un joueur d'échec resté anonyme. Il va de soi que le nom de son inventeur, peut-être oublié, figure dans l'index sous la lettre K.

Les renvois

La graphie souvent fantaisiste des noms a nécessité l'utilisation de renvois, renvois d'orientations pour la plupart afin de prendre en compte les orthographes différentes pour un même nom. On a néanmoins adopté le principe de conserver la graphie telle qu'elle se présentait, même erronée, étant entendu que dans ce cas d'autres éléments permettaient une identification précise.

Toutefois, quand l'orthographe employée dans les histoires s'est avérée trop éloignée de l'orthographe officielle, on a procédé à un renvoi simple.

Pour Napoléon, forme la plus souvent citée dans les récits, on a finalement effectué un renvoi de la forme Bonaparte (Napoléon) à la forme

retenue : Napoléon 1er.

Ce qui permet de grouper, d'un côté, les membres de la famille Bonaparte, de l'autre, Napoléon 1er, II, et III.

UTILISATION DE LA BARRE OBLIQUE

La barre oblique outre son rôle traditionnel de mettre deux personnes ou deux pays en relation, a permis des rapprochements inattendus entre des personnages figurant dans l'index .

Dans ce cas précis et en vue d'alléger l'index, il a semblé bon malgré ce que prévoient les normes de ne pas utiliser la forme inversée dans la mesure où les deux notations X/Y et Y/X ne présentent pas un intérêt de valeur équivalente.

HOMONYMIE

Pour pallier les risques d'homonymie on a porté à la suite des noms, les dates de naissance et de décès quand ces dernières s'averraient connues.

Pour des personnages inconnus, on s'est efforcé de les caractériser au mieux en notant leur fonction, leur profession ainsi que la date à laquelle se passe l'action.

ex : LLoyd (Boy), cow-boy, [1955].

2) NOMS PROPRES DE LIEUX

L'index recense tous les noms propres géographiques dans la mesure où ils sont illustrés dans les récits : nom de pays, de villes, de villages, de fleuves, de montagnes, de planètes, d'océans...

Dans la mesure du possible, sous vedette de précision et date permettent d'orienter la recherche :

ex : Capoue, école de gladiateurs, 73 av. J.C

Alpes, passage, 1959

Manche, traversée, nage, 1812

Ont également été retenus les villes et pays mentionnés à l'occasion de

la réalisation d'une première liaison aérienne, routière ou maritime même si un seul des deux noms fait l'objet d'une illustration.

ex : Paris-Saigon, vol,(date)

Amérique-Europe, liaison télégraphique, 1866

La mesure où des précisions permettent de situer le lieu de l'action étaient données.

ex : Les notations géographiques, il faut le souligner, restent souvent très floues. Cette imprécision a posé problème pour les lieux peu connus. Dans ce cas, les précisions apportées figurent entre crochets [] . . .

Toutefois certains noms de lieu ont été introduits parcequ'ils permettaient d'entrer en sous-vedette des termes qui n'auraient pas dû trouver place dans cet index :

Ex : Bruxelles, exposition universelle, 1958

3) NOMS DE NAVIRES, BALLONS, AVIONS..., VOITURES.

Ce recensement n'avait pas été envisagé initialement. Toutefois, la précision de leur notation systématique, leur rôle également dans l'histoire du progrès technique notamment justifient leur place dans cet index.

Ex : Nautilus (le), sous-marin, 1798

Notes:

Les normes AFNOR Z 44-060, 44-061, 44-062 et 44-070 ont été dans la mesure du possible respectées.

La notation : annonce le numéro du journal où se trouve le récit.

*Les océans et mers n'ont été retenus que dans

CONCLUSION

Afin de réaliser une étude succincte mais significative des histoires de l'oncle Paul d'une part, et d'établir d'autre part un index intéressant par la durée couverte, il a paru nécessaire de choisir une période relativement longue, soit dix ans.

Toutefois le temps imparti n'a pas permis d'effectuer un travail affiné, notamment en ce qui concerne le nombre de renvois pour les noms de lieu, renvois qui en raison de la modification de la toponymie de l'Afrique dûe à la décolonisation auraient pu être plus nombreux. On constate par ailleurs une forte proportion de noms propres de personnes par rapport au nom de lieu. L'intérêt premier de l'index est donc de pouvoir trouver rapidement la représentation imagée d'un personnage.

Quant aux noms de lieux géographique on peut accéder à leur représentation :

- soit directement pour ceux qui sont mentionnés dans l'index,
- soit indirectement en utilisant les noms des personnages qui évoluent dans les lieux.

Aussi le recours à des dictionnaires spécialisés a paru ici inopportun. Cette utilisation aurait considérablement et inutilement alourdi le travail.

Cependant la quasi totalité des noms propres figurant dans l'index, ont fait l'objet d'une recherche dans le Dictionnaire universel des noms propres du petit Robert.

Il est à noter qu'un travail identique portant sur les dix années suivantes est en cours. Il a donc été nécessaire d'assurer un minimum de coordination pour assurer la cohérence de cet index.

Enfin, la méthode de travail adoptée (reports de divers éléments sur une fiche de base) pourrait servir ultérieurement à l'élaboration d'un fichier matière.

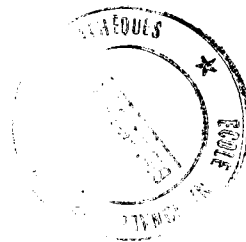

- I I I -

INDEX ALPHABETIQUE DES NOMS PROPRES

DANS L'ONCLE PADL

de 1951 à 1961

A

- Abadie (Jeanne), 1958 : 1061
- Abd Allah, marocain, 19e S : 887
- Abd el Djinn, pirate maure, 15e S : 714
- Abd El Kaden, 1807-1883 : 741
- Abd el Krim, 1925 : 806
- Abd El Rhaman, général arabe 8e S : 814
- Abdoulah, guide, 1920 : 1234
- Aberdeen (polygone d'essai), Etats Unis, 1918, nov., 11 : 1215
- Aboukir, 1798 : 920
- Aboukir, bataille navale, 1801: 835
- Abney, capitaine, 19e S : 1009
- Abri, aviateur, 1930 : 718
- Acca, parent adoptif de Romulus et Rémus, 8e S av. J.C. : 867
- Aconit (1'), escorteur français 1939-1945 : 984
- Acosta, passager transatlantique, 1927 : 985
- Actif (1'), navire, 1796 : 1034
- Actium (bataille d'), 31 av. J.C. : 1166
- Adam (person. biblique) : 781
- Adam, chef de service entretien des hélicoptères, 1958 : 1105
- Addison (Walter), marin anglais, 1839 : 1060
- Adelafide (file), Antarctique, 20e S : 880
- Ader (Clément), 1841-1925 : 1217
- Aduatiques (barbares), 50 av. J.C. : 707
- Africaine (1'), frégate, 1801 : 835
- Afrique, invasions (sauterelles) 17e S : 1218
- Afrique, jungle, 20e S : 782
- Afrique/Belgique, 19e S : 788
- Afrikaansche Galley (1'), navire hollandais, 1722 :
- Afrique du Nord-Afrique Occidentale française, liaison, 1922 : 881
- Agammennon (1'), navire, 1857 : 1033
- Ahès, person. légendaire : 852
- Aigle (1'), navire [anglais], 18e S : 1222
- Alaska, publicité, [1955] : 1115
- Albanie, indépendance, 1913 : 1171
- Albe-La Longue, Latium, 8e S av. J.C. : 867
- Albert 1er, roi des Belges, 1875-1984 : 905
- Albert (canal), Belgique, 1940 : 682
- Alcazar (1'), Tolède, 1936 : 713
- Alden (John), catholique anglais, 1620 : 1201
- Alesia (bataille), 52 av. J.C. : 832
- Alexandre (1'), navire, 18e S : 981
- Alexandre Farnèse, duc de Parme, 1545-1592 : 1168
- Alexandre Le Grand, 356-323 av. J.C. : 674
- Alexandrie, incendie, 390 : 1056
- Alexandrie, incendie, 641 : 1056
- Alfredo, cornac, [1960] : 1189
- Alger, 16e S : 1091
- Alger, 1682 : 732
- Algonquins (indiens), Canada, 17e S :
- Alkemade (Nicholas), mitrailleur anglais, 1944 : 1192
- Allenby (Edmund Henri) 1861-1936 : 912
- Alonce (don) espagnol, [1500] : 828
- Along (baie d'), [1950] : 1083
- Alpes
voir aussi
au nom des sommets, cols, pics
- Alpes, catastrophe aérienne, 1946 : 994
- Alpes, Italie, 1946 : 994
- Alpes, passage, 1800 : 1017
- Alpes, passage, [1960] : 1189
- Alsace (ballon d'), cyclisme, 1905 : 1106
- Alvez (Rodriguez), président Brésilien, 19e S : 784
- Amade (Albert) 1856-1941 : 895
- Amagiri (1'), contre-torpilleur japonais, 1943 : 1225
- Amazone-Maroni (liaison), 1959 : 1031
- "América" (1'), dirigeable, 1910 : 1114
- Amérique du Sud, agriculture, 1913 : 1147
- Amérique du Sud - Polynésie, 1950 : 764
- Amérique du Sud, 1820/Espagne : 941
- Amicia (1'), canot de sauvetage, 1933 : 1148
- Amiens (traité d'), 1802 : 1017
- Amilcar (Barca) 290-229 av. J.C. : 808
- Amistod (le), négrier, 19e S : 753
- Amoy (récif d'), Pacifique : 1083
- Amsterdam, 1641 : 1158
- Amulius, 8e S. av. J.C. : 867
- Amundsen (Roald) 1872-1928 : 724
- Amundsen/ Evans (E.) : 1036
- Amundsen/ Guerlache (Adrien) : 1052
- Amundsen/ Nobile (U.) : 724
- Amundsen/Shackleton (E.) : 1203
- Amundsen/Scott (R.) : 668
- Amsterdam (port), 17e S : 1218
- Amy (Max), soldat, 1939-1945 : 1102
- Amyot (Jacques), 1513-1593 : 787
- Amyot (F.)/Charles IX : 787
- Andelot (d'), père de Coligny, 1557 : 1204
- Anderson [(Maxwell) 1888-1959] : 1111
- Anderson (William Robert), comdt, 1958 : 1081
- Andes (cordillères), accident, [1930] : 718
- Andes (cordillères), ascension, 1812 : 941
- André d'Ardres, calaisien, 1347 : 766
- Andréoli, passager, 1787 : 872
- Andrews (James), soldat nordiste, 1862 : 1195
- Andriel, industriel, 1816 : 1210
- Andrieux, préfet de police, 18e S : 1100
- Androcles, esclave romain, 1er S : 1207
- Angel (Jimmy), pilote américain, 1932 : 1074
- Angel (chutes), Venezuela, 1932 : 1074
- Angers, 1789 : 728
- Angleterre (cour d'), 17e S : 1097
- Angleterre/Catholicisme, 17e s : 1201
- Angola (port), Afrique équatoriale, 1688 : 1045
- Anike, indonésienne, 1961 : 1228
- Annabella, artiste, 1929 : 837
- Annapurna (Himalaya), conquête, 1950 : 1089
- Anne d'Autriche, reine de France, 1601-1662: 854
- Anne (Sainte) : 957
- Annibal/Hayte (John) : 1189
- Annonay-Paris, vol, 1783 : 726
- Anselmo, eccl., 12e S : 721
- Antarctique, expédition, 1895 : 1052
- Antarctique, expédition, 1908 : 1223
- Antarctique, expédition, 1914 : 1203
- Antarctique, expédition, 1957 : 1052
- Antartica (1'), navire explorateur, 20e S : 880
- Anthès, propriétaire, Alexandrie, 1er S : 1207
- Antignou, (Druon), person. légendaire : 953
- Antiochus, 240 av. J.C. : 807
- Antoine (Marc). 83-3Q av. J.C. : 914
- Antoine (Marc)/ Actium (Bataille) : 1166
- Antoinette (1'), avion, 1909 : 947
- Antonet, clown : 905
- Antonin, empereur romain, 86-161 : 893
- Anvers, 1621 : 1097

B

- Anvers, 1648 : 920
Anvers (île d'), antarctique, 1897 : 1052
Anvers, blason, légende : 953
Anvers (port), 1906 : 1054
Anzani, constructeur de moteur d'avion, 1909 : 1104
Apaches (les), indiens, Arizona, 1871 : 926
Apion, savant, Alexandrie, 10e S : 1207
Appius, fils d'un consul romain, 40 av. J.C. : 791
Arabie, indépendance, 1918
Arago (François) 1786-1853 : 942
Araguaya-Cuyaba, Brésil, liaison télégraphique [1955] : 1080
Araras (Amazonie), [1906] : 1028
Arc de Triomphe, Paris, 1806 : 1206
Arc-en-Ciel (1'), vaisseau français, 1769
Archimède : 748
Arctique (océan), 1915 : 1149
Ardennes, Belgique, 1946 : 1020
Ardennes, 1945 : 1020
Arend (le), navire hollandais, 1722 : 1042
Arethuse (1'), navire français, [1758] : 1048
Argentine, indépendance, 1816 : 941
Argonne (forêt d'), 1792 : 1190
Arias d'Avilla (Pedro), 16e S : 956
Aristote 384-322 av. J.C. : 1170
Arizona, 1871 : 926
Arkhangelsk, (port), URSS, 1917 : 1149
Arlandes (Marquis d'), 1742-1809 : 726
Arlandes (François, marquis d') 1742-1809 : 995
Ar Men (phare), Atlantique, 1965 : 1051
Ar Men (phare), Atlantique, 1923 : 945
Arras (tribunal), 18e S : 705
Asahel, homme d'affaires américain, [1854] : 1133
Astatief (Nikita), matelot australien, 1950 : 1087
Astrolabe (1'), frégate, 1785 : 884
Atalante (1'), navire français 1758 : 1048
Atash (oasis), Libye, 1920 : 1234
Athènes, 5e S av. J.C. : 743
Atlantique, câble, 1858 : 1033
Atlantique, grandes fosses, 1960 : 1165
Atlantique, naufrage, 1906 : 1054
Atlantique, traversée, mer, 10e S 1086
Atlantique, traversée, mer, 1858, juin, 26 : 1086
Atlantique, traversée, nage, 1896 : 977
Atlantique, traversée, vol, 1910 : 1114
Atlantique, traversée, vol, 1927 : 712
Atlantique, traversée, vol 20e S : 1007
Atlantic-city (New Jersey), 1910 : 1114
Atomium (1'), Bruxelles, 1958 : 1055
Atreates, barbares, 50 av. J.C. : 707
Attila, 451 : 708
Attila/Taklamakan : 1219
Attmadou, chef noir de Nangro : 894
Aubert (amiral), 1905 : 996
Aubert Dupetit-Thouars (Louis-Marie), 18e S : 900
Aubertia (1'), plante : 900
Aubrey, mécanicien, 1910 : 1114
Aubusson (Limoges), 1958, juin, 24 : 1075
Audemars, [aviateur], 19e S : 990
Audouin-Dubreuil, conducteur automobile, 1922 : 881
Augsbourg, Bavière, 1931, mai, 27 : 978
Auguste, empereur romain, 63 av. J.C. -14 : 1166
August Peters (1'), cargot, 1960 : 1165
Aumale (Henri... duc d') 1822-1897 : 741
Aurora (1'), voilier norvégien, 1910 : 1043
Australie, découverte, 1770 : 898
Australie, médecine, 1920 : 1108
Auteroche (Jean Chappe d') 1722-1769 : 1138
Automate (1' de W-Von Kempelen), 1769 : 1102
Autriche/Italie, 19e S : 710
Auxiron (comte d'), 18e S : 1016
Auyan-Tepui (pic), Venezuela, 1932 : 1074
Avenir (1'), navire-école belge, 1906 : 1054
Aviatik (1'), avion allemand, 1914 : 1194
Avignon (port d'), légende : 858
Avion III (1'), avion, 1897 : 1217
Avro (1), avion, 20e S : 1070
Avus (circuit de), Berlin, 1959 : 1172
Aymon (les quatre fils), légende, 12e S : 940
Baalbeck
voir
Héliopolis
Baba Hassan, dey, 17e S : 732
Baba Mohamed Ben Osman, dey algérien 19e S : 1076
Baden Powell (Robert Stephenson Smyth) 1857-1941 : 1025
Bader (Douglas), pilote anglais, 1941 : 1212
Bailey (cirque), 19e S : 891
Baker (Benjamin), ingénieur britannique, 1879 : 1200
Baker (luis), pilote, 1955 : 1053
Balafre (le), pirate, 16e S : 1084
Balboa (Vasco Nuner de) 1475-1517 : 956
Balchen, pilote, [1927] : 997
Baleine (la), sous-marin anglais, 1944 : 798
Balmat (Jacques), alpiniste, 1786 : 785
Balpajy (Mahmud), marin arabe, 1952 : 1174
Baltique, bataille navale, 1943 : 1176
Balzac (Honoré de) 1799-1850 : 976
Bambouk (gisement du), Afrique, 5e S av. J.C. : 1022
Bankipore, Népal, 19e S : 749
Banninck Cocq (Franz), capitaine hollandais, 1641 : 1158
Bar, second radio, 1928 : 1187
Barbedette (Jackie), 1959, déc. 6 : 1164
Barbe Noire (Edouard Teach, dit), pirate, 18e S : 702
Barberousse, pirate, 16e S : 1091
Barbier, capitaine, 19e S. : 804
Barbosa (Duarte) 1480-1521 : 949
Barentz (Guillaume), explorateur néerlandais, 16e S : 1125
Barentz (mer), 16e S : 1125
Barezei, cafetier italien, 19e S : 710
Barnes (James), [1910] : 1004
Barnum (cirque), 19e S : 891
Barnum (Phineas Taylor) 1810-1891 : 891
Barque ailée (la), avion, 1857 : 1227
Barras (Paul) 1755-1829 : 839
Barrow (Isaac) 1630-1677 : 937
Barry, chien, 1800 : 1017
Bart (Jean), 1650-1702 : 1121
Bart (Jean)/Dunkerque : 890
Bart (John Bartley, dit), garde forestier, 1948 : 1128
Bartaud, [aviateur], 1927 : 844
Bartholdi (Frédéric-Auguste) 1834-1904 : 1055

Bartlett, explorateur, 1908 : 1096
 Bartley, marin anglais, [1950] : 793
 Barton (otis), savant américain, 1930 : 1019
 Barzini, coureur automobile, 1907 : 955
 Basco, compagnon de Bayard : 870
 Bascom, lieutenant, 1871 : 926
 Batavia
 voir aussi
 Djakarta
 Batavia (Indonésie), 1621 : 1218
 Baudoin IX, Comte de Flandre, 1194-1206 ; 1029
 Baudricourt (Robert de), 15e S : 943
 Bayard (Pierre du Terrail) 1475-1524 : 828
 Bayard (Pierre du Terrail), 1524 : 870
 Bayad (Rocher de), légende, 12e S : 940
 Beach (Edward), capitaine américain, 1960 : 1205
 Beardmore (glacier de), antarctique, 1912 : 1036
 Bearn (le), (porte-avion), 1939-1945 : 840
 Beaty, [anglais] , 1805 : 735
 Beauche (Guy , Comte de) 15e S : 714
 Beauharnais (Eugène de) 1781-1824 : 762
 Beauharnais (Joséphine de),
 voir aussi
 Tascher de la Pagerie (Rose) : 762
 Beauharnais (Joséphine de) 1763-1814 : 910, 1076
 Beaulieu-Le Loup, capitaine, 18e S : 1026
 Beaumarchais (Pierre...Caron de) 1732-1799 : 876
 Beaussaint (Edouard), moniteur parachutiste, 1958 : 1085
 Beebe (Williams) 1877-1962 : 1019
 Beethoven (Ludwig von) 1770-1827 : 1193
 Beethoven / Liszt (F.) : 889
 Beethoven / Mozart (W.) : 763
 Beethoven / Schubert (F.) : 921
 Behra (Jean) 1921-1959 : 1172
 Belgica (la), navire belge, 1837 : 1052
 Belgique-Congo, liaison, 1925 février, 12 : 824
 Belgique / Afrique, traite des noirs, 19e S : 788
 Belgique, armée, 1917 / Tour du monde, 1917 : 1149
 Bellery, constructeur de navires, 18e S : 1016
 Beltran, écll., 19e S : 941
 Benevolence (le), navire hôpital américain, 1950 : 1003
 Benghazi (port), Libye , 1920 : 1234
 Bennett (Floyd), pilote aéro-postal, 1926 : 997
 Bennett (James Gordon), explorateur, 1879 : 906, 982
 Bennett (fle), Arctique, 1879 : 982, 983
 Beresovka (fleuve), Sibérie , 1900 : 1088
 Berezina (fleuve), 1812 : 1068
 Bermudes (îles), Atlantique, 1930 : 1019
 Bernadette Soubirous (Sainte) 1844-1879 : 1061
 Bernadotte (Charles Jean-Baptiste) 1767-1844 : 939
 Bernard (Paul dit Tristan), 1866-1947 : 930
 Berne, armoiries, 12e S : 1178
 Berne, zoo, 1950 : 1178
 Bernouilli voir Bernoulli
 Bernoulli [(Jean) 1667-1748] : 937
 Berre (étang de), Bouches du Rhône, 1910, mars, 28 : 1169
 Berthe, assistante d'Alice Noviale, 1935 : 1211
 Bertillon (Alphonse) 1821-1883 : 1100
 Bertrand (Henri Gratier) 1773-1844 : 745
 Bertrand (H.G)/Waterloo : 746
 Betassa, chef de chantier, [1900] : 1005
 Béthercourt (Jean de), 1360-1425 : 1166
 Bettignies (Louise de), 1880-1918 : 934
 Beurnonville (Pierre Riel) 1752-1821 : 684
 Beyrouth (phare), 1952, déc., 22 : 1174
 Bibendum (le), [1900] : 906
 Biberach, Allemagne, 1792 : 839
 Bickerdycke (Marie-Anne), américaine, 1861-1865 : 857
 Big Numbers (indiens), Nvlles Hébrides 1908 : 1050
 Bigot (Marie), Lourdes, 1954 : 1061
 Bilboquet (surnom de Frœulut), enfant de troupe, 19e S : 754
 Binon aviateur belge, 1940 : 682
 Biot (Jean-Baptiste) 1774-1862 : 942
 Bir-Hakeim, 1940 : 826
 Birmanie, 19e S : 971
 Bisshop (Eric de), navigateur, 1950 : 1083
 Bisshop (Papaleaninna), ép. de E. de Bisshop : 1083
 Bissing [(Moritz), baron von 1844-1917] : 934
 Bixio, officier de navire, 1860 : 1000
 Blackwood, comdt anglais, 1917 : 796
 Blain (Jacques), explorateur, 1951 : 1145
 Blanchard (Jean-Pierre) 1753-1809 : 727, 995
 Blanco (cap), Atlantique, 1939-1945 : 774
 Blériot (Louis) 1872-1936 : 925
 Blériot (Louis), 1909 : 1104
 Blériot (Louis)|Latham : 947
 Blériot XI (le), avion, 1903 : 947
 Blériot XII (le), avion, 1903 : 1104
 Blücher (Gebhart Leberecht) 1742-1819 : 1044
 Boatwright (Angus), capitaine, 1960 : 1186
 Bocage (Michel), 1959 août, 19 : 1142
 Bocklage, pilote, 1947 : 1126
 Boduognat, guerrier belge, 57 av. J.C. : 707
 Boedromios, grec, 5e S av. J.C. : 743
 Boers (guerre des), 19e S : 1037
 Boers (guerre des), scoutisme, 1908 : 1025
 Boitel, compagnon de cellule de Vidocq : 882
 Boisvalle (Mr. de) 1750 : 705
 Boitel, 18e S : 882
 Bolivar (Simon José Antonio) 1783-1830 : 927
 Bolivar (S.J.A.)/San Martin (J.) : 941
 Bollée (Léon) 1870-1913 : 896
 Bollé/Michelin (frères) : 906
 Bolza, italien, 19e S : 710
 Bonaparte (Charles Louis Napoléon) voir Napoléon III
 Bonaparte (François Charles Joseph Napoléon) voir Napoléon II
 Bonaparte (Laetitia) 1750-1836 : 719
 Bonaparte (Louis) 1778-1802 : 719
 Bonaparte (Napoléon) voir Napoléon 1er
 Bonaparte (Paulette) 1780-1825 : 719
 Bondy (MME de), 1900 : 895
 Bongrain, [explorateur] 1908 : 1223
 Bonne intention (la), navire anglais 17e S : 1046
 Bonnier, coureur automobile, 1959 : 1172
 Boone (Daniel), américain, 18e S : 1024
 Bordeaux-Paris, course, [1900] : 896
 Bordeaux-Paris, course, [1900] : 906
 Borghèse (prince), coureur automobile, 1907 : 955
 Bororos (Brésil), 1958 : 1080
 Borrel, médecin, 1894 : 1184
 Bos'n, second, 1958 : 1073
 Boston (port), 17e S : 1046
 Boston (le), patrouilleur américain, 1950 : 1087
 Bosworth, acteur, 1908 : 1111
 Botha (Loui 1862-1919 : 946
 Boucher (Hélène), 1908-1934 : 1070

Boudeuse (la), frégate, 1768 : 875
 Bouffineau, aubergiste, 15e S 877
 Boufflers (Ambroise de), officier 1743 : 836
 Bougainville (Louis) 1729-1811 : 875
 Bougainville (baie de), 1768 : 875
 Bouhohorts (Justin), miraculé, 1858 : 1061
 Bouillé (François Claude Amour marquis de) 1739-1800 : 1015
 Bouna (réserve), côte d'Ivoire, [1950] : 1161
 Bourbon (Béatrice de), 1332 : 1167
 Bourbon (île de), 1800 : 900
 Bourcier, coureur automobile, [1900] : 1012
 Bourguin, pilote aéropostal, 1926 : 1163
 Bourriette (Louis), miraculé, 1858 : 1061
 Bourne (William) officier anglais, 1583 : 1035
 Bourquin, danseur de cordes, 1950 : 1122
 Boussole (la), frégate, 1785 : 884
 Bower (Evans), explorateur, 1910 : 670
 Brabant (le), légende : 953
 Brabant (île de), antarctique, 1897 : 1052
 Brabo (Salvius), person. légendaire : 953
 Brazy, aviateur, 1928 : 724
 Braille (Louis) 1809-1852 : 804
 Bramante (Donato di Angelo) 1444-1514 : 952
 Brand, [australien], 1920 : 1108
 Brandt (Alfred), ingénieur, 1898 : 1005
 Braun (Wernher von), 1912 - : 1072
 Brazza (Pierre Savorgnan de) 1852-1905 : 878
 Brazzaville, Congo, 1880 : 878
 Breda (traité de), 1667 : 1121
 Brésil, exploration, 1949 : 974
 Brésil, liaison routière, [1950] : 1080
 Brest (chantier naval), 1940 : 837
 Brest (port), 1927 : 837
 Breughel (Jean, dit Breughel de Velours), peintre, 17e S : 1097
 Breyer, journaliste, 1905 : 1106
 Brick, clown, 1903 : 905
 Brick/Grock : 1122
 Bridport, amiral anglais, 18e S : 981
 Brienz, Suisse, 1958 : 1067
 Briggs, commdt anglais, 19e S : 738
 Broglie (Victor Maurice, comte de) 1646-1727 : 1018
 Bromley (pseud.) voir Tromelin (John)
 Broncho Billy, héros cinématographique, 1908 : 1111
 Broussiloff (Alexis) 1853-1926 : 1149
 Brueys [d'Aiguilliers François-Paul] 1753-1798
 Brulé (Etienne) 1591-1633 : 1237
 Brulon (Angélique Marie-Josèphe, épouse) 1771-1859 : 1197
 Brun, moniteur d'avion, [1950] : 885
 Bruneau de la Souchais, capitaine, 18e S : 1026
 Brunel (Isambard) 1769-1849 : 1033
 Brunet (Alber), marin, 1933 : 1148
 Brunet (Edouard), marin, 1933 : 1148
 Brunswick (Charles,... duc de) 1735-1806 : 1190
 Brunton, inventeur, 19e S : 831
 Brusthem [Belgique], 15e S : 859
 Brute (la), navire français, 18e S : 1026
 Bruxelles, 14e S : 697
 Bruxelles, 1914-1918 : 824
 Bruxelles, 1943 janvier, 18 : 817
 Bryant (Clara), ép. de H. Ford : 879
 Buc de Rivevy (Aimée du), Sultane; 19e S : 1076
 Buchanan (Franklin), comdt sudiste, 1862 : 1213
 Buckingham (George) 1592-1628 : 1097
 Budapest, 1939-1945 : 716,717
 Bueren (Vincent de), chef liégeois, 1467 : 860
 Buffalo Bill (William Frédérick Cody dit) 1846-1917, Europe, 1889 : 1134
 Buffon (Georges Louis Leclerc) 1707-1788 : 1008
 Buffon (G.L.L.)/Daubenton (Louis J.M.) : 851
 Buffon (G.L.L.)/Franklin(B)705
 Burgh (Hubert de), connétable, 13e S : 800
 Burlington, dir. chemin de fer [1872] : 1177
 Bushnell (David) /Drebbel (Cornelius) : 1222
 Bushnell (David) 1742-1824:1035
 Buseima (Oasis), (Libye), 1920 : 1234
 Buttlar (baron von), 1914 : 1023
 B yng (Georges) 1663-1733 : 842
 Byrd (Richard, Evelyn)1888-1957 : 997
 Byrd (R.)/Chamberlin (C.D.) : 985
 Byzance/Venise, croisade (4e), 12e S : 1029

C

Cabral, sergent, 19e S : 941
 Cadillac (Antoine de la Mothe), cadet de Gascogne, 1658 : 1221
 Cadix, 16e S : 931
 Cadix, 1768 : 1138
 Cadix (port), 1960 : 1205
 Cahuengas (les), indiens, 1908 : 1111
 Caillé (René) 1799-1838 : 998
 Cain, chauffeur locomotive sudiste, 1862 : 1195
 Calais, 14e S : 766
 Calais (les six bourgeois de), 1347 : 766
 Calais, aviation, 1909 : 1104
 Calais-Douvres, liaison sous-marine, 1851 : 1033
 Californie, 1769, juin, 6 : 1138
 Caligula, empereur romain 12-41 : 1207
 Caligula/Jeu de cirque : 1207
 Calmette, médecin, [1894] : 1184
 Colognan, coureur automobile, 1907 : 955
 Calvi (Corse), 1793 : 1197
 Camara (José Flores), matador, 1922 : 916
 Cambourg, lieutenant, 1917 : 715
 Cambronne (Pierre, Jacques) 1770-1842 : 745
 Cambronne/Waterloo : 973
 Cameroun (mont), 5e S av. J.C. : 1022
 Camescasse, préfet de police, 19e S : 1100
 Camille, 5e-4e av. J.C. : 747
 Camoëns (Luis de) 1524-1580 : 853
 Campbel, colonel anglais, 1815 : 745
 Canada, 1502 : 1001
 Canada, 1758 : 1048
 Canada/Norvège, 10e S : 1086
 Canard (le), hydravion, 1910 : 1169
 Canaris (île), atlantique, le S av. J.C. : 1166
 Canberra (Australie), 1920 : 1108
 Cannes-Deauville, course aérienne, 1920 : 1070
 Cap (le), (Afrique du Sud), 1806 : 1037
 Capitole (le), (Rome), 4e S av. J.C. : 747
 Caplay (le), paquebot, 1928 : 1187
 Cap-Negro, (Afrique), 1839 : 1060
 Capoue, 215 av. J.C. : 807
 Capoue, école de gladiateurs, 73 av. J.C. : 1233

Carlsen (Elling), comdt du baleiniers norvégien, 1871 : 1125
 Carlsen (Kurt), capitaine [1950] : 730, 731
 Carminati (Attilio), sculpteur italien, 15e S : 686
 Carnarvon (Lord), égyptologue, 1916 : 802
 Carnegie (Andrew) 1835-1919 : 913
 Carpenter, commandant, 1914-1918 : 767
 Carpentier (Georges) 1894- boxeur : 930
 Carrigou, cycliste, [1904] : 1106
 Carter (Howard) 1873-1839 : 802
 Carthage, 5e S av. J.C. : 1022
 Carthage, 16e S : 1091
 Cartier (Jacques) 1494-1554 : 1013
 Cartier (Jacques)/Eric le Rouge : 1086
 Cartier (Jacques)/Saint-Laurent (fleuve) : 1119
 Casablanca-Dakar, liaison aérienne, [1900] : 720
 Caseneuve, prestidigitateur français, 19e S : 969
 Casimir III le Grand, roi de Pologne, 1310-1370 : 1167
 Cassart (Jacques) corsaire nantais, 1708 : 842
 Cassius (Avidius), général romain, [160] : 893
 Castellamare, (Italie), chemin de fer, 19e S : 744
 Castiglione, (Italie), 19 e S : 769
 Catarina Segurana, niçoise, 1542 : 797
 Catesby, conspirateur, 1604 : 1232
 Catherine de Médicis/Goujon (Jean) : 951
 Catherine II (la grande) 1729-1796 : 1102
 Catherine II/Auteroche (Jean Chappe d') : 1138
 Cauchon (Pierre), 1371-1442, évêque : 943
 Caudron(Renault, constructeur, [1920] : 1070
 Caulaincourt (Armand) 1772-1827 : 719
 Cavour (Camillo Benso) comte de, 1810-1861
 Cavoye (marquis de), 17e S : 1121
 Cellini (Benvenuto) 1500-1571 : 833
 Cendrillon (conte)/Rhadopis : 1095
 Cenis (mont), tunel, [1871] : 1177
 Cenis (col du Mont), Alpes, [1960] : 1189
 Cervantes Saavedra (Miguel de) 1547-1616 / 1207
 Cervera, amiral espagnol, 1898 : 1014
 Cervin (pic), ascension, 1865 : 970
 Cesar (Jules) 101-44 av. J.C. : 914
 César (Jules), adolescence : 1220
 César (Jules)/Boduognat : 707
 César/Franklin (Benjamin) : 705
 César (Jules)/Juba 1er, roi de Numidie
 César (Jules)/Juba II : 1166
 César (Jules)/Pompée : 914
 César (Jules)/Vercingétorix : 832
 Chaillu (Paul du), explorateur, 19e S : 988
 Chain (Ernest-Boris), biochimiste anglais, 1945 : 1141
 Chaix (Marcel), 1959 : 1162
 Chamberlin (Clarence D), aviateur, 1927 : 985
 Chamberlin/Oiseau blanc (1') : 844
 Chambrun, officier, 17e S : 732
 Chamonix, 1786 : 785
 Champlain (Samuel de), 1570-1635 : 1237
 Champollion (Jean-François), 1790-1832 : 1056
 Champollion (J.F.)/Lebas (Appolinaire) : 1173
 Champollion (le), paquebot français, 1952 : 1174
 Chaplin (Charlie) 1889- : 794
 Chaplin (Charlie)/Hollywood, 1908 : 1111
 Chaplin (Charlie)/Grock, clown : 905
 Chaplin (Sydney), frère de Charlie Chaplin : 794
 Chappe d'Auteroche (Jean) 1722-1769 : 1138
 Chappe (Claude) 1763-1805 : 728
 Charcot (Jean) 1867-1936 : 880
 Charcot (Jean)/Pourquoi pas ? (le) : 1223
 Charcot (Jean Martin), médecin, 1825-1893 : 1223
 Charcot (terre de), Antarctique, 1908 : 1223
 Charezieux, commandant, 1914-1918 : 1006
 Charles (Jacques Alexandre) 1746-1823 : 727
 Charles II, roi d'Angleterre/Leeuwenhoeck (Antoon) : 1179
 Charles II, roi d'Angleterre/Milton (John) : 772
 Charles II, roi d'Angleterre/Phips : 1046
 Charles V, roi de France, 1338-1380 : 865
 Charles V (cour) : 725
 Charles VII, roi de France, 1403-1461 : 877
 Charles VIII/Bayard : 828
 Charles IX/Amyot : 787
 Charles de Blois, 1319-1364 : 864
 Charles de Blois/Montfort (Charles de) : 795
 Charles le téméraire (1467-1477) : 859
 Charles le téméraire/Louis XI : 859, 860, 861
 Charles Martel, 688-741 : 814
 Charles-Quint, (Tunis), 535 : 1091
 Charles-Quint/Huygens (Christian) : 1170
 Charles-Quint/Philippe II, roi d'Espagne : 1204
 Charlemagne:758
 Charlie-Lèche-Pot, chef esquimau, [1950] : 1115
 Charlot voir
 Chaplin (Charlie)
 Charolais (Charles de) voir
 Charles le téméraire : 859
 Chateaubriand (François-René) 1768-1848 : 1119
 Chateaurenault (le), croiseur français, 1914-1918 : 1006
 Chatelain (le), destroyer américain, 1939-1945 : 774
 Chattanooga (port), (Etats-Unis), 1862 : 857
 Chaumette (Pierre-Gaspard) 1763-1797 : 1071
 Chavannes (les), indiens, Amazonie, 1950 : 1031
 Chavantes, (Brésil), 1946 : 949
 Chavantes (Brésil), 1950 : 1080
 Chenal (Marthe), cantatrice, 1927 : 844
 Chêne, cultivateur, 1961 : 1229
 Cheng, général chinois, 17e S : 1226
 Chennaut (Claire Lee), pilote, 1914-1918 : 1109
 Cherbourg (Chantier naval), 1929 : 837
 Cherokees, 1908 : 1111
 Chiang Kai-Shek voir aussi
 Tchang-Kaï Shek
 Chicago/Saint-Laurent, 1959 : 1119
 Chicago, cinéma, 1900 : 1111
 Chicago, fait divers, 1949 : 818
 Chichén Itza (site archéologique), (Mexique), 19e S : 1069
 Chichmanova (Olga), docteresse russe, 1946 : 1211
 Chien rouge, pseud. d'un policier, 19e S : 801
 Chili, indépendance, 1818 : 941
 Chine, légende : 672
 Ching, pirate chinois, 19e S : 1216
 Chinghou, (Chine), 1959 : 1140
 Chipp, lieutenant, 1879 : 982
 Cody (William Frederick) voir aussi
 Buffalo Bill

Choiseul, duc de, 1795 : 1034
 Choiseul-Beaupré (François Joseph) 17e S : 732
 Cholula (Mexique Central), 16e S : 829
 Cho-Oyu (sommet), Himalaya, 1954 : 1160
 Cho-Oyu (sommet), Himalaya, 1959 : 1160
 Chrétien (Jérôme), ermite, 1830 : 1196
 Christ, croix, orig. 20e S : 781
 Christophe, cycliste, [1910] : 1106
 Chrysostome, abbé, 19e S : 1076
 Churchill (Winston), 1874-1965 : 1203
 Churchill (Winston), 1899 : 946
 Churchill (Winston), 1900 : 950
 Churchill (Winston)/Shakleton (Ernest) : 1203
 Cinq-ports (le), navire anglais [1700] : 809
 Cinquez, africain, 19e S : 753
 Circé (le), sous-marin français, 1917 : 715
 Citroën (André) 1878-1935 : 881
 Citroën/Michelin, 1929 : 906
 Citroën, raid, Hoggart, 1922 : 881
 Citta di Milano (le), navire de base, 1928 : 724
 Claes, explorateur néerlandais 16e S : 1125
 Claes, gardien de prison, [1911] : 1146
 Clairborne, gouverneur de la Nvlle Orléans, 1813 : 805
 Clapier (col du), Alpes, [1960] : 1189
 Clark, associé de Rockefeller, 19e S : 909
 Clary (Désirée), épouse de Bernadotte (Ch.), 18e S : 935
 Claymore (le), navire anglais [1940] : 1214
 Clayton, anglais, [1910] : 1004
 Clément (Maurice), 19e S : 990
 Clément (Maurice), 1880 : 1009
 Clérion, sculpteur, 17e S : 854
 Clermont (le), bateau à vapeur, 1807 : 780
 Cochise, chef indien, 1871 : 926
 Cockerell (Christopher), 1958 : 1137
 Coli (François) 1881-1927 : 843
 Coli (François), 1927 : 844
 Coligny (Gaspard, sire de) 1519-1572 : 1204
 Colin (Jean), liégeois, 10e S : 1181
 Colin-Maillard voir
 Colin (Jean)

Collingwood (Cuthber) 1750-1810 : 735
 Collins, reporter, 1879 : 982
 Collon, major belge, 1914 : 1149
 Colomb (Christophe) 1451-1506 : 917
 Colomb (Christophe)/Franklin (Benjamin) : 705
 Colomb (Christophe)/Hudson (détroit d') : 1001
 Colomb (Christophe)/Saint-Laurent (fleuve) : 1119
 Colombia (cap), groenland, 1908 : 1096
 Colombie, indépendance, 1811 : 927
 Côme (ville), (Italie), 1958 : 1094
 Comines (Philippe de) voir aussi
 Commines (Philippe de)
 Cominius, romain, 4e S av; J.C. : 747
 Commines (Philippe de) 1447-1511 : 860
 - Compobasso, condott. napolitain, 15e S : 861
 Comte de Smet de Naeyer (le), navire école belge, 1906 : 1054
 Comynes (Philippe de) voir
 Commines (Philippe de)
 Concorde (place de la), Paris, 1836 Oct., 25 : 1173
 Concorde (place de la), Paris, obélisque, 20e S : 1056
 Congo, exploration, 1875 : 878
 Congress (le), frégate nordiste, 1862 : 1213
 Conidec (Eugène), marin explorateur 1908 : 1223
 Constantin, [policier], 18e S : 882
 Constantin (Saint) 4e S : 1092
 Constantin 1er, empereur et saint romain, 4e S : 1092
 Constantin 1er voir aussi
 Constantin (Saint)
 Constantinople, 19e S : 1077
 Convention (chambre de la), Paris, 1794 : 1064
 Convention (chambre de la), Paris, 1792 : 1044
 Cook (James) 1728-1779 : 898
 Cook (Thomas)?-1892 : 1224
 Cook (agence), 19e S : 1224
 Cook (archipel), naufrage, 1905 : 1083
 Cooper (James Fenimore) 1789-1851 : 918
 Cooper (James Fenimore)/Boone (Daniel) : 1024
 Copenhague (port), 1941 : 823
 Copernic (Nicolas) 1473-1543 : 1118
 Coquelin (Jean), conducteur de locomotive, 1957 : 1136

Corbett (Jim), chasseur, 1950 : 1112
 Corgat (Selby), marin, 1953 : 933
 Cormier, coureur automobile, 1907 : 955
 Cornell, ami de Morse, 1843 : 1191
 Cornet, cycliste, 1904 : 1106
 Corse, 18e S : 719
 Corte Real (Gaspard), navigateur espagnol, 1500 : 1001
 Corte Real (Miguel), navigateur espagnol, 1500 : 1001
 Corte real (Vasco), navigateur espagnol, 1500 : 1001
 Cortez (Hernando) 1485-1547 : 829
 Cortino (Andréo) sculpteur italien, 15e S : 686
 Cortone, peintre romain, 17e S : 854
 Cosmaus (Balthazar), noble espagnol, 14e S : 678
 Coster voir aussi
 Koster : 739
 Cotentin (bataille du), 1944, juin : 834
 Couldra (Jean), horloger, 16e S : 1170
 Coupvray (Seine et Marne), 1812 : 804
 Courrier Sud (le), avion, 1926 : 712
 Couston, co-équipier pilote, [1930] : 885
 Coutelle, physicien, 1794 : 1064
 Couzy (J.), alpiniste, 20e S : 1089
 Crassus, général romain, 114-53 av. J.C. : 1233
 Crean, explorateur, 1912 : 1036
 Crécy (bataille de), 1346 : 1167
 Crépin et Crépinien (Saints), 3e S 811
 Crillon (duc de), 18e S : 845
 Crimée (guerre de), 1854 : 903
 Crimée, peste, 1347 : 1184
 Croisade (4e) : 1029
 Croisade, 7e : 1002
 Croisade (8e) : 1002
 Croix-Fléchées (les), 1939-1945 : 717
 Croix-Rouge (la), 1863 : 769
 Cromwell (Olivier) 1599-1658 : 772
 Cromwell (O.)/Leeuwenhoek : 1179
 Croz (Michel Auguste), guide montagnard, 1865 : 970
 Cruwell, général allemand, 1940 : 826
 Cruz (Oswaldo), médecin, 19e S : 784
 Cuba (île), 16e S : 829
 Cugnot (Joseph) 1725-1804 : 1021
 Cumberland (le), frégate nordiste, 1862 : 1213
 Cumberland (plateau de), Kentucky, 18e S : 1024

Curlier (Léon), mécanicien, 1959 : 1129
 Curot, lieutenant de vaisseau, 1939-1945 : 840, 841
 Cuverville, aviateur, [1928] : 724
 Cuyaba-Araguaya, liaison télégraphique, [1950] : 1080
 Cuypers, aumonier, 1906 : 1054
 Cybèle (la), navire français, 18e S : 920
 Cynégire, athénien, 5e S av. J.C. : 743
 Cyriaque, évêque de Jérusalem, 4e S : 1092
 Czerny (Karl), 1791-1857 : 889

D

Daffodil (le), navire de guerre anglais, 1914-1918 : 767
 Dalen (Gustave) 1869-1937 : 1132
 Dalibard, physicien, 1750 : 705
 Dali-Mami, corsaire barbare, 1575 : 1208
 Damas (chemin de) : 936
 Dames de la Visitation (couvert), Nantes, 19e S : 1076
 Damien, nom d'église de Veuster (Joseph de) :
 Damon, syracusain, 350 av. J.C. : 822
 Danco, lieutenant, 1897 : 1052
 Danco (terre de), antarctique, 1895 : 1052
 Dandolo (Henri) 1110-1205 : 1029
 Danielsson, navigateur, [1950] : 764
 Danry (Jean)
 voir
 Latitude : 736
 Dantzig (port), Pologne, 1910 : 1043
 Danube, (Autriche), 1909 : 1044
 Darius, roi de Perse, 522-486 av. J.C., marathon : 743
 Darlington, 1825, sept., 27 : 831
 Darwin (port), (Australie), 1961 : 1228
 Daubenton (Louis) 1716-1800 : 851
 Daubrée, industriel, 19e S : 896
 Daurat (Didier) 1891-1969 : 720
 Dauvin (Bertrand), pilote, 20e S 885
 Davenant (William) 1606-1668 : 772
 David (Jacques, Louis) 1748-1825 : 719

David, lieutenant, 1939-1945 : 774
 Davis, [aviateur], 1927 : 844
 Davout (Louis-Nicolas) 1770-1823 : 939
 Dayton (base aérienne), Ohio, 1955 : 1053
 Debruyne, soldat belge, 19e S : 788
 Decker, sergent, 1939-1945 : 986
 Decoster, aubergiste belge, 1815 juin, 17 : 973
 Decres/Fulton : 779
 Decres (Denis), amiral, 18e S : 920
 Defoe (Daniel) 1660-1731 : 809
 Defoe (Daniel)/Selkirk : 809
 Defraye, cycliste, [1906] : 1106
 Degat (Marie-Madeleine), élève parachutiste, 1958, sept. 27 : 1085
 De Graaf (Reigner) 1641-1673 : 1179
 Dei Gratia (le), vaisseau espagnol 19e S : 1077
 Dei Gratia (le), navire anglais, 19e S : 737
 Deley, aviateur, 1900 : 718
 Delgaive, dit la Crevette, 19e S : 883
 Delmont (Joseph), autrichien, 19e : 700
 Delong, officier de marine, 1879 : 982
 Delong (îles), Arctique, 1879 : 982
 Delvigne, pilote belge, 1940 : 682
 Demoiselle Santos-Dumont (la), appareil d'aviation, 1915 : 990
 Denia (Espagne), 1580 : 1208
 Denys l'Ancien, 430-367 av. J.C. : 822
 Desaix de Veygoux (Louis Charles Antoine des Aix, dit) 1768-1800 : 1010
 Descamps, direct. de la société gymnastique, 1911 : 930
 Descartes (René) 1596-1650 : 1008
 Desgranges (Henri), 1903 : 1106
 Desmont (Jacqueline), spéléologue, 1959 : 1124
 Desprairies, trappeur, 17e S : 1237
 Destez (juge), 1791 : 1015
 Détroit (Ville), 1701, juil. 24 : 1221
 Dettinger (Bavière) 1743 : 836
 [Deuxième] 2e division blindée (la) 1939-1944 : 834
 Diable (le), légende : 858
 Diane (la), navire français, 18e S : 920
 Dickens (Charles), conte de Noël 923
 Dickinson (Velvalae), espionne américaine, 1943 : 1058

Diebitsch (Johannes), officier de marine, 1957 : 1093
 Dieppe (port), 1738 : 1048
 Dietrich (Philippe-Frédéric) 1748-1793 : 695
 Dietrichson, aviateur, 1928 : 724
 Dijon, 1792 : 1206
 Dinah Salifou, reine africaine, 1889 : 1055
 Dinant (Belgique), 1467 : 859
 Dinant (Belgique), légende : 940
 Dion [(Albert) 1856-1946] : 906
 Dioulas (les), (Afrique), 1950 : 1161
 Discovery (le), navire hollandais, 1596 : 1125
 Dhanis, officier belge, 19e S : 788
 Djakarta (Indonésie)
 voir aussi
 Batavia
 Djong Pen, chef thibétain, 19e S : 968
 Doery (Antonio), coureur automobile, 1959 : 1172
 Domitius, romain, le S av. J.C. : 914
 Don (titre de noblesse espagnol) voir : au nom propre suivi de Don : ex : Alonce (don), excepté : Don Quichotte
 Donelson (Fort), (Etats-Unis), 1862 (fév., 2) : 857
 Don Quichotte, pers. litt. de cervantes : 919
 Donizetti/Sax : 1199
 Dora, chien de neige, 1958 : 1067
 Doria (Andréa), amiral génois, 16e S : 1091
 Doria (grotte de la), Savoie, spéléologie, 1961 : 1229
 Douaumont (Thérèse), ossuaire, 20e S : 757
 Doucet, marin, 1959 : 1142
 Douglas (lord Francis), alpiniste, 1865 : 970
 Douvres, aviation, 1909 : 1104
 Douvres, 1217, août, 24 : 800
 Dovers, explorateur australien, 1954 : 967
 Dracon, chevalier, 8e S : 813
 Drake (Edwin) 1819-1880 : 1133
 Drake (sir Francis) 1540-1596 : 972
 Drapier (Roger), voyageur, 1937 : 874
 Drebber (Cornélis), inventeur, 1604-1633 : 1035
 Dresser (Norbu), alpiniste, 1959 : 1160
 Drouet (Jean-Baptiste) 1763-1824 : 1015
 Drouot (Antoine) 1774-1847 : 750
 Drouot (Antoine), exil, 1815 : 745
 Drujon, amiral, 1927 : 837
 Druon (Antigon)
 voir aussi
 Antigon : 953

Dubois (Alice), nom de guerre de Louise de Bettignies : 934
 Dubois (Jean-Claude), parachutiste d'essai, 1959 : 1150
 Dubuisson, maison de santé du doct., 1812 : 1079
 Ducres (marquis de), 18e S : 1016
 Duc de Brabant, 14e S : 697
 Duc de bourgogne voir aussi Charles le téméraire : 859
 Duguesclin (Bertrand) 1320-1380 : 864, 865
 Duguesclin (Robert), père de Bertrand : 864
 Dulcinée, person. de Cervantes : 919
 Duluth (Minnesota), 1962 : 1119
 Dumas (Alexandre, Davy de la Pailleterie) dit le diable noir : 684
 Dumas (Alexandre dit Dumas fils) 1824-1895 : 888
 Dumouriez (Charles... du Périer, dit) 1739-1823 : 1190
 Dunand (Henri), prix Nobel : 1123
 Dunant (Henri) 1828-1910 : 768, 769
 Dunkerque, 17e S : 890
 Dunkerque (port), 1917, mai : 810
 Dunkerque (le), quatre-mâts, 1906 : 1054
 Dunlop (John Boyd) 1840-1921 : 896
 * Duponçois (Nestor), 18e S : 1090
 Dupuy de Lôme (Henri) 1816-1885 : 888
 Duquesne (Abraham) 1610-1688 : 732
 Duquesne (firme), 1890 : 913
 Duquesnoy, officier, 1794 : 1064
 Durand (René et Raymond), spéléologues, 1961 : 1229
 Durandal (épée de) : 758
 Durma, [Thibet], base anglaise 871
 Durois (Jean) 1403- 1468 : 877
 Dussert (Jean Marie), 1958 sept. : 1103
 Duvernoy, financier, 18 e S : 876
 Dyck (le), bateau-feu, 1933 : 1148

E

Eahart (Amelia), aviatrice américaine, [1900] : 1007
 Ecalle (René), camionneur, 1959 février, 9 : 1113
 Eclair (1'), véhicule automobile, 1895 : 896
 Eclatant (1'), navire français, 1708 : 842
 *Dupetit Thouars (Louis Marie Aubert) 1758-1831 : 900
 Ecoeu (édit d'), 1559 : 827
 Eddin El Belek, musulman, 17e : 732
 Edison (Thomas) 1847-1931 : 760
 Edison (Thomas), enfance : 759
 Edison (Thomas)/ lumière (frères) 1009
 Edison (entreprise), [1900] : 879
 Edimbourg, gare, 1879 : 1200
 Edouard III, roi d'Angleterre, 1312-1377 : 1167
 Edouard III, roi d'Angleterre/ Calais : 766
 Edouard VII/ Buffalo Bill : 1134
 Egypte (campagne d'), [1799] : 1178
 Egypte (campagne d'), 1798-1801 : 1056
 Egypte, écriture (déchiffrement) : 1056
 Eiffel (Gustave) 1832-1923 : 1055
 Eiffel (tour), 1889, mars, 31 : 1055
 Eiffel (tour), 1889 : 1134
 Eisenhower (Dwight David) 1890-1969 : 1119
 Elbe (fle), 1815 : 745
 Elbowcay (fle), Atlantique, 1960 : 1186
 Eléphant (fle de l'), Antarctique 1916 : 1203
 Elford (Georges), 1854 : 1135
 Elise (l'), pyroscaphe, 1776 : 1210
 Elisabeth lère, reine d'Angleterre 1533-1603 : 972
 Eljkman, médecin, 1911 : 1145
 Elsworth (Miss), 1843 : 1191
 Emden (l'), navire allemand, 1914-1918 : 770
 Emmanuel le Fortuné, roi du Portugal, 15e S : 1001
 Empress (l'), navire japonais, 20e S : 733
 Endeavour (l'), navire anglais, 1768 : 898
 Endurance (l'), navire anglais, 1914 : 1203
 Engellandt (Hans), capitaine, 1910 : 1043
 Entrecasteaux (Antoine Raymond Joseph de Bruni) 1737-1793 : 963
 Entreprenant (l'), aérostat, 1793 : 1064
 Ecole (l'), avion, 1890 : 1217
 Erié (lac), Etats-Unis : 1119
 Erik Le Rouge, explorateur norvégien, 11e S : 1086
 Erndte (l'), sloop polonais, 1910 : 1043
 Espagne/Vénézuéla, 1811 : 927
 Eudes, duc d'Aquitaine, 732 : 814
 Euphorbios, médecin, le S av. J.C. : 1166
 Europe, Bruxelles, 1958 : 1065
 Europe, lèpre, 13e S : 1211
 Europe, peste, 1347-1350 : 1184
 Eustache de St Pierre, 1287-1371 : 766
 Eustache, marin, 13e S : 800
 Eschyle/Marathon : 743
 Ecurial (l'), Espagne, 1557 : 1204
 Esope, 600 ans av. J.C. : 850
 Espagne/Amérique du Sud, 1820 : 941
 Espagne/Turquie, 1571 : 1208
 Espérance (l'), frégate française 18e S : 963
 Essling (bataille d'), Autriche, 1809 : 1044
 Esteban, don, 16e S : 1084
 Esterhazy (comtesses d' hongroises) 18e S : 921
 Etats-unis, indépendance, 1776 : 1018
 Etats-Unis, traversée aérienne, 1911 : 925
 Evans (Edward), explorateur, 1912 : 1036
 Evans (James), missionnaire, 18e S 1235
 Evans (Olivier) 1755-1819 : 987
 Eve : 781
 Eylan, URSS, 1807 : 1044
 Exposition, Paris, 1881 : 1185
 Exposition Universelle, Bruxelles, 1958 : 1065
 Exposition Universelle, Paris, 1889 : 1134

F

- Faber, cycliste, 1905 : 1106.
- Fabius (Marcus), consul romain (4è - 3è s. av. J.C.) : 922
- Fabius, romain, 275-203 av J.C.: 807
- Fabre (Henri), ingénieur français, 1910 : 1169
- Fachoda voir aussi Soudan
- Fachoda, 1898 : 892
- Fantasio, Bruxelles, 1958 : 1065
- Fairbairn (William), écossais, 18è s : 966
- Faraday (Michael) 1791-1867 : 1154
- Faraday, mécanicien de chemin de fer, 1957 : 1180
- Fardé (Pierre), eccl. belge, 17è s : 1045
- Farfadet (le), sous-marin, 1905 : 996
- Fargue (Paul), (1950) : 773
- Farnèse (Alexandre), 1545-1592 : 1168
- Faure, cycliste, 1904 : 1106
- Faustulus, 8è s. av. J.C. : 867
- Fawcette (Percy H.), officier, 1906 : 1028
- Fawkes (Guy), conspirateur, 1604 : 1232
- Fayçal Ier - roi d'Iraq - 1883-1933 : 912
- F.B.I. voir
Federal Bureau of Investigation
- Federal Bureau of Investigation, 1939-1945 : 1058
- Ferdinand Ier d'Aragon, 1380-1416 : 917
- Ferdinand Ier / Scander-Beg : 901
- Ferdinand II d'Aragon, dit le catholique - 1452-1516 : 917
- Ferdinand II d'Aragon / Balboa : 956
- Ferdinand II de Bourbon, 1810-1859 : 744
- Ferdinand III, roi de Bohême, 1608-1657 : 1151
- Ferdinand III / Guericke (Otto) : 1151
- Fère (maître de la), 16è s. : 827
- Ferrare (Cesare Amalfi, duc de), italien, 15è s. : 686
- Ferrare, Italie, 1500 : 833
- Ferrare, Italie 15è s. : 686
- Ferré (dit le Grand), (1330) : 778
- Fersen (Hans Axel) 1755-1810 : 1015
- Fez, Maroc, 19è s. : 887
- Fez, Maroc, 1925 : 806
- F.F.L. voir
Forces Françaises Libres
- Fidèle (le), navire, 1914 : 862
- Field (Cyrus West), 1819-1892 : 1033
- Fire-crest (le), voilier, 1923 : 907
- Fitzwarren, armateur anglais, 14è s. : 992
- Flamigny (Solange de), 1789-1799 : 975
- Flandres, légende 15è s. : 991
- Flèche-noire, timbapache 19è s 1059
- Fleming (Alexandre sir), 1881-1955 1141
- Fletcher, médecin, (1945) : 1141
- Fleury (André...de), 1653-1743 : 842
- Floki, viking, 10è s. : 1086
- Florence, (Italie), 1500 : 833
- Florey (Sir Howard Walter) 1898-1968 : 1141
- Flower (John), ingénieur britannique, 1879 : 1200
- Floyd (James), aviateur, 1955 : 1053
- Flying-enterprise (le), navire, (1950) : 730
- Flynn (John), médecin, 1920 : 1108
- Fogie (Starton), touriste, 1960 1186
- Follenai (Chevalier de), 18è s : 1016
- Follereau (Raoul), animateur, 1960 : 1211
- Fonck (René), 1894-1953 : 844
- Fonck, (allemand), 1914-1918 : 729
- Fontaine, journaliste, 1909 : 1104
- Fontenay (Bataille de), 1745 : 825
- Fontvieille (de), français, 1860 : 1000
- Forbes (Rosita), exploratrice anglaise, 1920 : 1234
- Forces Françaises Libres, 1940 : 826
- Forces Françaises Libres, Cotentin, 1944, juin : 834
- Ford (Edsel), fils de H. Ford : 879
- Ford (Francis), frère de J. Ford : 740
- Ford (Henri), 1863-1947 : 879
- Ford (Aloysius...dit John), 1885-1973 : 740
- Formidable (le), navire, 18è s. : 981
- Formose (détroit), 1933 : 1083
- Forte (le), navire français, 18è s. 1026
- Forth (pont du), Ecosse, 19è s : 1200
- Fort-Lamy, (Tchad), 1937 : 1082
- Fortunées (île) voir Canaries (îles)
- Foucauld (Charles de), 1858-1916 : 895
- Foucauld (Charles de), Maroc, 1883-1884) : 887
- Foucault (Léon), 1819-1868 : 1118
- Foucher-Creteau (Jean), cameraman-océanographie, 1958 : 1202
- Fougeray (Château de), 14è s : 864
- Fou-Po (le), Jonque, (1930) : 1083
- Fou-Po II (le), jonque, (1930) : 1083
- Fourcauld, officier belge, 1906 : 1054
- Fourier (Joseph), 1768-1830 : 1056
- Fowler, aviateur, 1911 : 925
- Fox, propriétaire de journaux, 1896 : 977
- Français (le), navire, 1903 : 880
- France (tour de), maillot jaune, 1910 : 1106
- France (tour de), 1903 : 1106
- France/Espagne, paix, 1559 : 1236
- France/Madagascar, 19è s : 969
- France/Niger, 1881 : 894
- Francheville, Eure, 1959 (6 déc), 1164
- François Ier/Amyot : 787
- François Ier/ Bayard : 870
- François Ier/ Cartier (Jacques) : 1013
- François Ier/ Cellini (Benvenuto) : 833
- François Ier/ Goujon (Jean) : 951
- François II, roi des deux Siciles, 1836-1894 : 1000
- François II, empereur d'Autriche, 1768-1835 : 939
- François d'Assise (Saint) : 721
- François d'Assise (saint) / Noël : 1078
- Francy (le), bateau de pêche, 1959 : 1142
- Franklin (Benjamin), 1706-1790 : 705
- Franklin (Benjamin) / Lafayette : 1018
- Frantz, pilote français, 1914 : 1194
- Fraser, voyageur cycliste, 1894 : 965
- Fratellini (Famille), clown, 20è : 961
- Frazier (Sam), médecin, 1955 : 1039
- Frédéric II, roi de Prusse - 1740-1786 : 993
- Frédéric-Guillaume II, roi de Prusse 1744-1797 : 1190
- Free (Mickey), enfant, 1871 : 926
- Frejus (Var), inondation, 1959, 2 déc; 1162
- Fremiet, contrôleur des contributions, (1792) : 1206
- Friendschip (le), avion, (1900) : 1007
- Frohman, impresario, 1915 : 790
- Frontenac (Louis...comte de) 1622-1698 : 1221
- Froulut (dit Bilboquet), enfant de troupe, 19è s : 754
- Fulton (Robert) 1765-1815 : 779, 780
- Fulton (Robert) / Jouffray d'Abbans : 1016.1210

Fuller, ingénieur de chemin de fer, sudiste, 1862 : 1195

Funk (Casimir), 1884-1967 : 1145

Fusée (la), locomotive, 1929 : 831

Fusil (Louise), 1812 : 1068

Fust (Johan), 1400-1466 : 739

G

Galapagos (fles), 1958 : 1073

Galery, officier de marine, 1935-1939 : 774

Galesburg (Illinois), 1860 : 857

Galilée (Galileo Galilei) 1564-1642 : 1118

Galilée / Guericke (Otto de) : 1151

Gallagher, aviateur, 1950 : 954

Galle (Johan Gottfried) 1812-1910 : 937

Galles (pays de), blason, 14è s : 1167

Gallieni (Joseph), 1849-1916 : 894

Gallovitch, entraîneur hongrois, 1950 : 897

Galton (Francis) 1822-1911 : 1100

Gand, horticulture, 1913 : 1147

Gandhi (Mohandas) 1865-1948 : 924

Ganelon, 8è s : 758

Gardona, explorateur, 1932 : 1074

Garibaldi (Giuseppe) 1807-1822 : 1000

Garigliano (fleuve), Italie, 1503 : 870

Garin, cycliste, 1904 : 1106

Garneray (Louis), peintre, 18è 1026

Garnerin (André-Jacques), 1769-1823 : 995

Garros (Roland), 1888-1918 : 990

Gascogne (golfe de), tempête, 1906 : 1054

Gaulle (Charles...de) 1890-1970 : 826

Gaulle (Charles de) / Bir-Hakeim : 826

Gautheron, mécanicien de chemin de fer, 1957 : 1180

Gauthier Théophile Gautier, 1811-1872 : 976

Gauthier, cheminot rennais, 1957 : 1136

Gave (rivièrre), (Htes Pyrénées) 1858 : 1061

Gavillan, marin, (1950) : 730

Géant (le), ballon, 1863 : 703

Geiger (Hermann), pilote hélicoptère, 1958 : 1067

Geissler (Heinrich), 1815-1879 : 1154

Général (le), locomotive, 1862 : 1195

Geneviève (Sainte), 422-502 : 706

Geneviève de Brabant : 813 . 814

Gengis Khân, 1155-1227 : 908.911

Gengis Khân / Marco Polo : 908

Georges VI, roi d'Angleterre, 1895-1952 : 798

Georges Canning (la), frégate, 1812 : 941

Gérard, aviateur français, 1914-1918 : 843

Gerbault (Alain), 1893-1941 : 907

Gergovie, 52 av J.C. : 832

Gerlache (Détroit de), Antartique, 1895 : 1052

Germain d'Auxerre (saint), 378-448 : 708

Gesco (fort), Corse, 1792 : 1197

Gessler, bailli autrichien, 14è s : 723

Ghiseh (pyramide de), Egypte, 5è av J.C. : 1095

Gillet, contrôleur hélicoptère, 1958 : 1105

Giovanni Da Udine, (1487-1564) : 952

Gironde, lieutenant de; 1914-1918: 1144

Gisborne, ingénieur, (1851) : 1033

Gistel, aviateur, 1914-1918 : 824

Glaber (Claudine), prêtre romain, 73 av J.C. : 1233

Glaesener, 19è s : 983

Gloire (la), navire, 1939-1945 : 841

Glorie, officier belge, 1940 : 682

Gobbo, fou du duc de Ferra 15è s : 686

Gobi (désert de), (Chinè voir aussi Taklamakân

Godard, coureur automobile, : 1012

Godard, coureur automobile, 1907 : 955

Godard (Eugène), 1827-1890 : 703

Goddart (Robert Hutchings), 1882-1945 : 1215

Godfroy, (explorateur), 1908 : 1223

Godin de Beaufort, coureur automobile, 1959 : 1172

Goere, marin, 1939-1945 : 841

Goering (Hermann), 1893-1946 : 1213

Goethe (Johann Wolfgang von) 1749 - 1832 : 1190

Goethe (Johann Wolfgang von) / Schubert : 921

Goethe / Valmy, 1792 : 1190

Gogotia, princesse chinoise, 14è s: 908

Golden Eagle (le), 1950 : 730

Goldschmidt, instructeur, 1914-1918 : 934

Golgotha (Mont), 3è s : 1092

Golo, 8è s : 813.814

Gomez (Carneiro, majour, brésilien, 1950 : 1080

Gondi (duc de), 16è s : 771

Gonrad, chevalier, 732 : 813. 814

Gonzalve de Cordoue, 1443-1515 : 828

Goodyear, éclaireur scout, 1900 : 1025

Gordini (Amédée), constructeur automobile, (1939) : 935

Gordon (Lou), mécanicien pilote, [1920] : 1007

Goujon (Jean) 1510-1566 : 951

Gourdon, (explorateur), 1908 : 1223

Gozland, ami de H. de Balzac : 976

Graaf (Reigner), hollandais voir : De Graaf

Grallon, roi breton, 5è s : 852

Grand-Saint Bernard (col), Alpes, 1800 : 1017

Grant (Ulysses), 1822-1885 : 857

Grant (Ulysses) / Cochise : 926

Grant (terre de), Arctique, 1908 : 1096

Granson, Belgique, 1476 : 861

Grasseti, passager, 1787 : 872

Grass-Valley, Californie, 19è s : 1059

Gravelines (port) (Nord), 1933 (déc, 13) : 1148

Gray, explorateur, 19è s : 998

Great-Eastern (le), navire anglais, 1858 : 1033

Great Estern, paquebot, 19è s : 888

Grenade, 1492 : 917

Grenfell (Wilfred), médecin, 1892 : 964

Grenier, lieutenant, 1914-1918 : 757

Grock, pseud. d'Adrien Wettach) : 905.1122

Groenland, découverte, 10è s : 1086

Groenland (chenal du), 1908 : 1096

Grootboom (Jan), (1899) : 1025

Grouchy (Emmanuel), 1766-1847 : 746

Grouchy (Emmanuel), Waterloo : 973

Guericke (Otto de), 1602-1686 : 1151

Guerin, nantais, 1845 : 1098

Guerlache (Adrien de), explorateur, 1895 : 1052

Guerlache (Gaston de), explorateur, 1957 : 1052

Guibaut, aviateur, 1928 : 724

Guidal, conspirateur, 1812 : 1079

Guillaume, duc, 16è s : 734

Guillaume II, empereur d'Allemagne 1888-1918 : 790

Guillaumet, aviateur / Andes (Cordillères), 1930 : 718

Guillaumet, aviateur/Casablanca, 1930 : 720

Guillaumet / Saint-Exupéry : 720

Guillaume Tell, 14è s : 723
Guinegate (pont de), Italie 16è s : 828
Gutenberg (Johan), 1400-1468 : 739
Guyancourt (aérodrome), 1930 : 1070
Guyane, 1595 : 931
Guyanne, exploration, 1949 : 974
Guyner (Georges), 1894-1917 : 729
Guyner (Georges Marie) / Carpentier (Georges) : 930

H

Haardt conducteur automobile, 1922 : 881
Hadj Bou Rhim, marocain, 19è s : 887
Hadj Hussein Mezzomorto, maure, 17è s : 732
Hadrien, empereur romain, 117-138 : 893
Hadow, alpiniste, 1865 : 970
Hagoort, gardien de prison, [1911] : 1146
Hall (Charles Francis) 1821-1871 : 761
Hall (terre de) : 761
Halley (Edmond) 1656-1742 : 937
Halim-Eddin, prince turc, 1913 : 1171
Halsdorff, marin, 1906 : 1054
Hamel (Bernard), marin, 1959 : 1142
Hamilcar Barca, 290-229 av. J.C. 807
Han (grotte de), Belgique, 1959, mai : 1124
Hannibal, 247-183 av. J.C. : 807
Hannibal, Capoue, 216 av. J.C. : 807
Hannon, navigateur carthaginois, 470 av. J.C. : 1022
Hansen (Gehard) 1841-1912 : 1211
Hansen (bacille de), 1874 : 1211
Hanska (Eveline Rzewuska, comtesse) 1800-1881 : 976
Harbo (Georges), norvégien, 1836 : 977
Harfager, viking, 10è s : 1086
Harris (Franck), irlandais, 19è s : 868
Harris, marin [américain], 1943 : 1225
Haroor (Chester), touriste, 1960 : 1186
Harrester (1'), navire français, 1939-1945 : 984
Harvey, charpentier australien, 1954 : 967
Haskepsout, reine d'Egypte, 1300 av. J.C. : 802
Hassan (bey), 1575 : 1208
Hassanein (bey), égyptien, 1920 : 1234
Hassel, indien, [18 ès] : 1235
Hastings, caporale, 1939-1945 : 986
Haüy (Valentin), 19è s : 804
Havane (la) (Cuba) 19è s : 753
Hawai-Cannes, liaison maritime, [1950] : 1083
Hawkins (John), anglais, [1540] : 972
Hector, coureur automobile, 1907 : 955
Hedin (Sven), explorateur suédois, [20è s] : 1219
Heers (Raes de), chef des Liégeois 1467 : 859
Hein (Piet), 1570-[1628] : 1188
Helene (sainte), 4è s : 1092
Hendaye, 18è s : 845
Hennebont (Morbihan) 1342 : 795
Henri II, roi de France, 1529-1559, tournoi : 1236
Henri II / Goujon (Jean) : 951
Henri V, roi d'Angleterre, 1387-1422 : 992
Henri (fort), Illinois, 1862 : 857
Henry IV, roi de France / Sully:902
Henry, chef du service criminel français, 1 è s : 882
Henry, alpiniste, 1932 : [1074]
Henson, domestique de Peary, 1903 : 1096
Herald, propriétaire journaux américains, 1879 : 982
Herald (île), arctique, 1879 : 982
Herminius, romain, 507 av. J.C. : 819
Héroïne (1'), corvette française, 1837 : 1227
Herbert (Liz et Sidney), anglais, [1854] : 903.904
Herculanum, tremblement de terre, 79 : 1117
Hercule (1'), remorqueur français, 1933 : 1148
Hermann, allemand, 1939-1945 : 717
Hertz (Otto), zoologue, 1900 : 1088
Herzog (Maurice), alpiniste, 1919-1089
Hesselberg, voyageur, : 764
Hetzal, 19è s : 888
Heyerdahl (Thor), voyageur, : 764
Hieron II, dit le Jeune, 306-215 av. J.C. : 748
Hifukusho (plaine), Japon, 20è s 733
Hill (Howard), archer, [1950] : 782
Hillion, zoologue, 20è s : 1082
Hinde [soldat belge] 19è s : 788
Hippias, tyran d'Athènes, ? - 490 av. J.C. : 743
Hispaniola (île), Grandes Antilles, 16è s : 829
Hoche (Lazare-Louis) 1768-1797 : 910
Hoche (Lazare-Louis) / Kléber : 839
Hoggart (le), raid, 1922 : 881
Hollandais volant (le), légende 799
Hollister (Miss), 1933 : 1019
Hollywood, 1908 / Chaplin (Charlie) : 1111
Hollywood, cinéma, 1908 : 1111
Hollywood, cinéma, 1939-1945 : 740
Honfleur, 1610 : 1237
Hong-Kong, peste, 1894 : 1184
Honolulu, 1937 : 1083
Honolulu, 1864 : 1183
Hooguliet, [compagnon de Leeuwenhoeck] 17è s : 1179
Horace, poète latin, 65-8 av. J.C. : 1166
Horatius Cocles, 6è s av. J.C. : 819
Hotchinson (Kent), mousse, 1960 : 1186
Houston, armateur, 18è s : 966
Howard (John), dir. Mines du Transvaal, 1900 : 950
Howard, général, 1871 : 926
Howe (Richard) 1726-1799 : 1222
Hoyte (John), professeur anglais : 1189
Hubert de Burg, connétable, 13è s : 800
Hudson (baie d'), 1610 : 979
Hudson (détroit), 1500 : 1001
Hudson, eccl., 1865 : 970
Hudson (Henry) 1550-1611 : 979
Hugo (Victor) 1802-1885 : 703
Hugo (Victor) / Balzac (H.) : 976
Hulin (Pierre Auguste) 1758-1841 : 1079
Hull (incident de), 1904 : 989
Hullock, second, 19è s : 738
Huns (les) / Gobi (désert) : 1219
Hurons (les), indiens, Amérique, : 1119
Hurt, garde-barrière, 1957 : 1180
Huvelin (abbé), 1900 : 895
Huygens (Christian) 1629-1697 : 1170
Huysmans, capitaine, 1933 : 1148

I

Ibanez (don), eccl., 16è : 1084
Ibuki (1'), croiseur australien, 1914-1918 : 770
Icare, légende : 1182.1217
Ichac (M.), reporter cinéaste, 1950 : 1089
Imrey, entraîneur français, 20è s. : 897

K

- nconstant (1'), navire, 1815 : 45
 ndes, capture d'animaux, 19è s : 00
 ndes, indépendance, 1942 : 924
 ndes occidentales (Compagnie hollandaise des) / Van den Broecke (Pieter), 7è s : 1218
 nes, hindoue, 19è s : 749
 nvincible Armada (1'), 1588 : 972
 nvincible Armada (1'), 1628 : 1188
 ris (1'), navire de guerre anglais, 914-1918 : 767
 roquois, Canada, 17è s : 1119.1221.1237
 rwin, radio, 1910 : 1114
 sabella (fle), Pacifique, 1958 : 1073
 sabelle 1ère (dite la Catholique) 451-1504 : 917
 sabelle de Bourgogne, 15 è s : 877
 sabelle de Soissons, princesse, 16è s : 34
 slande, découverte, 985 : 1086
 stanbul, 18è s : 1076
 talia (1'), dirigeable, 1928 : 724
 talie, unification, 1860 : 1000
 talie / Autriche, 1842 : 710
 ton (rivière), Eure, 1959 : 1164
- ## J
- acky, plongeur, 1944 : 798
 acomet, commissaire, 1858 : 1061
 acques Ier, roi d'Angleterre, 1566-625 : 931
 acques Ier, roi d'Angleterre / Eglise atholique : 1232
 acques II, roi d'Angleterre, 1633-701 : 1046
 akson (Andrew), 1767-1845 : 805
 alo (oasis), Libye, 1920 : 1234
 ames (rivière), Virginie, 1862 : 1213
 ansen (Zacharie), 1580-1638 : 1035
 anssens (le), caboteur, 1941 : 1066
 ardin des Plantes, Paris, 18è s : 1008
 arret (François, Marie, Madeleine et avier) : 777
 asensky (Marc), homme grenouille, 1959 : 124
 ava (hôpital), 1941 : 1066
 ava (pénitencier), Indonésie, 1900 : 146
 ava (fle), Indonésie, 1942 : 1066
 ean Ier l'aveugle, prince de Luxembourg oir: Luxembourg (Jean de)
 ean Bart (le), cuirassé, 1942 : 688
 ean d'Aire, calaisien, 1347 : 766
 ean de Béthencourt, 1360-1425 : 1166
 ean de Pienne, calaisien, 1347 : 766
 ean de Luxembourg, 1346 : 1167
 ean de Ville, chef liégeois, 1468 : 860
- Jean d'Udine, 1487-1564 : 952
 Jeanne d'Arc (Ste) : 943
 Jeanne d'Arc / Baudricourt : 943
 Jeannette (la), trois mâts à vapeur, 1879 : 982
 Jeannette (la), automobile, 1937 : 874
 Jeannou, berger, 14è s : 714
 Jeanson, officier, 1914-1918 : 1006
 Jefferies, aéronaute, 18è s : 727
 Jefferson (le), destroyer américain, 1939-1945 : 1058
 Jeffords (Thomas), capitaine, (1871): 926
 Jehanno, (aviateur) [1930]; 885
 Jersey (le), navire anglais, 1708 : 842
 Jerusalem (basilique), 4è s : 1092
 Jewell, commandant de bord, 1950 : 954
 Joachim (saint) : 957
 Joffre (Joseph), 1852-1931 : 1144
 Joffre (Joseph), / Marne (bataille de la) : 1144
 Johnson (Martin et Osa), explorateurs, 1908 : 1050
 Johnstone (Johnno et William), scaphandriers, (1940): 1214
 John Weeks (le), torpilleur américain, (1950): 730
 Jokohama, Japon, tremblement de terre, incendie, (1950): 733
 Joly, ingénieur, 1865 : 1051
 Jones, comdt anglais, 1620 : 1201
 Joseph (saint) : 957
 Joseph II, empereur d'Allemagne 1765-1790 : 1102
 Jouan (Jean), chauffeur de locomotive, 1957 : 1136
 Jouffroy d'Abbans (Claude François) 1751-1832 : 1016.1210
 Jouffroy d'Abbans (Claude François) / Fulton : 779
 Jowdar (Jean-Baptiste), 1762-1833 : 1064
 Jouy (toile de), 18è s : 944
 Juan d'Autriche (Don), 1545-1578 : 1208
 Juba Ier, roi de Numidie, Ier s av JC : 1166
 Juba II, roi de Mauritanie, 52-23 av J.C. : 1166
 Judas, 4è s voir Cyriaque
 Jules II / Raphaël : 952
 Jules II, pape 1443-1513 : 952
 Jules II, tiare : 861
 Juliana, reine des Pays-Bas, 1909 : 1105
 Jumbo, éléphant, 1959 : 1189
 Jumièges (abbaye de), Seine-Maritime, 13è s : 799
- June, radio, (1926) : 997
 Junker 88, avion chasseur allemand, 1944 : 1192
- Kaffa, Crimée, peste, 1347 : 1184
 Kaïmiloa (le), jonque, [1930]: 1083
 Kaïr-Eddin, corsaire turc, 1542 : 797
 Kalahary (désert de), Afrique (Sud-Ouest), 1959 : 1157
 Kalkreuth, général prussien, 18è s : 910
 Kamtchaka (le), navire-atelier, 1904 : 989
 Kamtchaka (URSS), 18è s : 884
 Kang Hi, empereur chinois, 1654-1722, enfance : 1226
 Karson (Gustaf maa), cycliste, [1950]: 812
 Karno, impresario, [1910]: 794
 Kastrioti (Georges, pseud. Scanderbeg): 901
 Katmandu, expédition, 1959 : 1160
 Kearney (Annie), américaine, 1943 1058
 Kearton (Cherry), explorateur cinéaste, 1915 : 1004
 Kellermann (François Christophe, duc de Valmy) 1735-1820
 Kellermann (François), Marengo, 1800 : 1010
 Kellermann (François), Valmy, 1792 : 1190
 Kemeny (baronne), 1939-1945 : 717
 Kempelen (Wolfgang von), hongrois ? -1798 : 1102
 Kennedy (John Fitzgerald), 1917-1693, 1943 : 1225
 Kennedy (John Fitzgerald), 1960 : 1225
 Kenneth, marin, [1950] : 731
 Kentucky, colonisation, 18è s : 1024
 Keralzy (croix de), Bretagne, 1789-1799 : 765
 Kerdonis (phare), Bretagne, 1950 : 776
 Kergeulen (Bretagne), 1789-1799 : 765
 Kerven, compagnon de Duguesclin, 14è s : 865
 Keyes (Roger), [officier], 1914-1918 : 767
 Khaede (aéroport de), Liban, 1952 : 1174
 Kiang-King, empereur chinois, 1802 : 1216
 Kiel, Allemagne (Ouest), [1960]: 1165
 Kiew, 1917 : 1149
 Kill-Devil (dune), Caroline du Sud, aviation, 1903 : 1231
 Killingworth (houillères), Angleterre, 1814 : 831
 Killingworth (houillères) Angleterre, 1825 : 830
 King Peter, indien, 18è s : 918
 Kinley (Myron), américain, [1950]: 980

Fipfer, [Suisse] 1930 : 978
Kirkrey (sir), marin américain, 1943 : 1225
Kirsch, aéronaute, 1845 : 1098
Kitchener (Horatio Herbert) 1850-1916 : 894
Kléber (Jean-Baptiste), 1753-1800 : 866
Kléber (Jean-Baptiste), Valmy 1792 : 839
Klein (Théodore), chef aiguilleur 1957 : 1180
Klondike (rivière), Canada, 19è s : 838
Kluba (Krysztoff), enfant, 1959 : 1120
Knolles, aide du duc de Lancastre, 14è s : 865
Knut, voyageur, [1350] : 764
Kobe, Japon, 1933, [1910] : 1127
Koen (Jean), amiral hollandais, 17è s : 1218
Koenig (Marie-Pierre), 1898-1970 : 826
Koeppen, coureur automobile, Allg. : 1012
Kogan (Claude), alpiniste français, 1959 : 1160
Kohala (île Hawaï), tremblement de terre, 1868 : 1183
Kon-Tiki (le), radeau : 764
Koranyi, hongrois, 1950 : 897
Koster (Laurens Janszoon), 1370-1440 : 739
Koufra (fort), Libye, 1941, Mars : 775
Koujra (oasis), Libye, expédition, 1920 : 1234
Kray, général autrichien, 1800 : 1017
Kranich III (le), planneur, [1950] : 885
Krempfeld, médecin, 18è s : 944
Kretschmer, officier allemand, 1941 : 1047
Kumaon (Himalaya), [1950] : 1112
Kurun (le), voilier, [1950] : 773
Küssnacht, Suisse, 14è s : 723

L

La Bedoyère (Charles Angélique de) 1786-1815 : 745
Labienus (Titus), 98-45 av J.C. : 707
La Blache (comte de), 18è s : 876
Labrador (côte du), 1534 : 1013
Labrador, médecine, 18è s : 964
Labrosse (Jeanne-Geneviève), 1re femme aéronaute [1900] : 995
Lachenal (L.), alpiniste, 1950 : 1089
Lachique (dit Père), 19è s : 882
La crevette, (pseud. de Delgaive) 19è s : 883
Lacroix, ingénieur, 1865 : 1051
Ladd (aérodrome), Alaska, 1955 : 1053
Ladislas, roi de Hongrie, 15è s : 901
Ladrière, 1914-1918 : 934
Laennec (René), 1781-1826 : 863
La Fayette (Gilbert Motier de), 1380-1462 : 877
La Fayette (Marie-Joseph), 1757-1834 : 1018
La Fayette (Marie-Joseph) / Cooper (James Fenimore) : 918
Lafitte (Jean), pirate, 1815 : 805
La Fontaine / Esope : 850
La Fourcade, cycliste, 1903 : 1106
La Goulette, (fort), Tunisie, 16è s : 1091
La Hire (Etienne Vignolles, dit) 1390-1443 : 877
Lahorie, conspirateur, 1812 : 1079
Lalaing (Christine de), princesse d'Epincy, 1581 : 1168
Lalandelle, [aéronaute], 19è s : 703
Lamb (Peter), pilote d'essai, 1959 : 1137
Lambaréné, [1879] : 878
Lambaréné, hôpital, 1913 : 692
Lambaréné, 1959 : 1130
Lambert (comte de), aviateur, 1909 : 947
Lambert (comte de), / Blériot, 1909 : 1104
Lambert, alpiniste français, 1954 : 1160
Lambot, cycliste, [1908] : 1106
Lameron (Charlotte), nom de guerre de Léonie Van Houtte : 934
La Monnerie (de), commandant, 17è s : 777
Lamoricière (Christophe Louis... de), 1806-1865 : 741
La Motte broons (château), Bretagne, 14è s : 864
Lancaster (le), bombardier anglais, 1944 : 1192
Lancastre (Jean, duc de), 1300-1361 : 709.865
Landor (Savage), reporter anglais, 19è s : 968
Lang (Fritz), cinéaste, 20è s : 1072
Langle (de), comdt, 18è s : 884
Langle de Carry (Fernand) 1849-1927 : 843
Lannes (Jean), 1769-1809 : 1017
Lannes Jean (duc de Montebello), 1769-1809 : 1044
Lannes (Jean, duc de Montebello), 1769-1809 : 1010
Lansquenet (le), torpilleur français, 1914-1918 : 1006
La Pérouse (Jean François de Galaup) 1741-1788 : 884
La Pérouse / Dupetis-Thouars : 900
La Pérouse / Entrecasteaux : 963
Laperrine (François) 1860-1920 : 895
Lapeyre (Paul), 1925 : 806
La Pize, cycliste, [1904] : 1106
Laplace (Pierre), 1749-1827 : 779
Laplace (Pierre Simon), 1749-1827 : 750
Laporte (Jean), explorateur, 1951 : 1145
Larguillère (Blandine), 18è s : 1090
Larigaudie (Guy de), voyageur, 1937 : 874
Larrey (Dominique), 1766-1842 : 1044
Larsporsenna, 507 av J.C. : 819
Lassailly, ami de H. de Balzac, 19è s : 976
Lasalle, aviateur français, [1900] : 720
Lashly, explorateur, 1912 : 1036
Lassus (de), 18è s : 939
Latham, aviateur, 1909 : 947
Latham / Blériot : 1104
Latham (le), hydravion, 1928 : 724
La Tirette (Jean Thierry, dit), radio, 1926 : 1163
La Tour d'Auvergne (Théophile), 1743-1800 : 845
Lattre de Tassigny (Jean...de), 1889-1952 : 752
Latude (Jean Danny dit), chirurgien, 18è s : 736
Laurel (Stan), 1890-1965 : 794
Laval (Mayenne), 1959 (oct 4) : 1150
Lavalle, officier, 19è s : 941
Lavoisier (Antoine), 1743-1794 : 856
Lawrence (Thomas Edward), 1888-1935 : 912
Lebas (Appolinaire), égyptologue, 1833 : 1173
Lebon, chef de gare, 1957 : 1180
Le Bris (Jean-Marie), aviateur, 1856 : 1227
Leclerc (Philippe...), 1902-1947, 834
Leclerc / Koufra (fort) : 775.1234
Lecointe, second, 1895 : 1052
Lee (Erza), sergent anglais, 18è s : 1222
Leeuwenhoeck (Antoon), 1632-1723 : 1179
Lefebvre (François-Joseph), 1755-1820 : 1068
Lefevre (René), 1903- aviateur : 718
Legendre (Adrien-Marie), 1752-1833 : 942
Le Havre (port), 1789-1793 : 1049
Le Havre, 1816 : 1210
Le Havre, 1883 : 1134

sibniz (Wilhem Gottfried), 1646-716 : 937
 sicester, Angleterre, 19è s : 224
 e Jean, marin breton, 1905 : 96
 emaire (détroit de), Pacifique, 721 : 1042
 e Masson (Edmond), chasseur, 830 : 1196
 e Moyne d'Iberville (Pierre), 661-1706 : 959
 e Moyne de Longueuil (Charles), 7è s : 959
 ennox (pseud du duc de Richmond) 9è s : 1059
 ent, allemand, [1900] : 983
 éon Bourdelle (le), baliseur, 923 : 945
 éon X, pape / Raphaël : 952
 éon XIII / Buffalo Bill : 1134
 éopold II, roi des Belges, 1865-909 : 788
 éopold II, roi des Belges / Thys : 83
 épante (bataille de), 1571 : 208
 epape, breton, 1923 : 945
 epaute, horloger, 18è s : 876
 esage (Roger), caméraman océa-
 ographie, 1958 : 1202
 esage (Thierry), [1950] : 1175
 eslie-Lyke (le), paquebot amé-
 icain, 1959 : 1157
 esseps (Ferdinand de), 1805-894 : 711
 estrezec (Yvon), soldat, [1789] : 65
 e Tourmelin (Jacques-Yves), na-
 avigateur, 1950 : 773
 e Troadec, marin breton, 1905 : 96
 e Vacher, ecclésiastique, 17è s : 32
 e Vallois, Hauts de Seine, trot-
 ing-club, 1889 : 1134
 evasseur (Jean), commdt français, 939-1945 : 984
 evasseur, marin, 1933 : 1148
 evasseur, aviateur, 1909 : 947
 evassor (Emile), 1844-1897 : 906
 eviathan (le), navire, 1858 : 933
 evine (Charles), industriel
 mériciaïn, 1927 : 985
 evis (François-Gaston), 1720-1787 : 948
 hassa (Thibet), 19è s : 968
 Herminier, commandant de marine
 939-1945 : 841
 noir, [paléontologue], 19è s : 930
 ibreville (Gabon), 1959 : 1130
 iège, 10è s : 1181
 iège, 1467 : 859,860,861
 *Liefde (le), navire belge, 1686 : 1045
 Liège, incendie, 1945
 Liège (fle de), Antarctique, 1895 : 1052
 Ligny, (duc de), 16è s : 828
 Liholiko (le), caboteur, 1864 : 1183
 Lillienthal (Otto), 1848-1896 : 1182
 Lillie (James), associé de W. Fairbain, 18è s : 966
 Lindberg (Charles, dit Charlie) 1902-1974 : 712
 Lindberg (Charles) / Chamberlin (Clarence D.C.) : 985
 Lindberg (Charles) / Goddard (Robert Hutchings) : 1215
 Lindberg (Charles), / Oiseaublanc (1') : 844
 Ling (Pehr Henrik), 1776-1839 : 722
 Lippens, soldat belge, [1900] : 788
 Lippershey (Hans), 1570-1619 : 1035
 Lisbonne, 1500 : 848
 Lissac, officier, 17è s : 732
 Liszt (Franz), 1811-1886 : 889
 Liszt / Wagner : 948
 Livingstone, ingénieur anglais, 19è s : 780
 Lizerne, Belgique, 1915 : 1149
 Lloyd (Bob), cow-boy, 1950 : 1116
 Labau (fle), Danube, 1809 : 1044
 Lobis (les), Afrique, 20è s : 1161
 Locle (le), Suisse, 1887 : 1122
 Loesche, capitaine, 17è s : 1062
 Logan, général américain, [1862] : 857
 Lombardo (le), navire garibaldien, 1860 : 1000
 London (Jack), 1876-1916 : 838
 Londres, 1605, nov,5 : 1232
 Londres, 18è s : 1102
 Londres, [1900] : 794
 Londres; Académie invisible, 17è s : 1179
 Longpré (Paul de), 1908 / 1111
 Longue-Barbe-rouge, indien timba-
 pache, 19è s : 1059
 Los Angeles (aéroport), 1955 : 1039
 Los Angeles, cinéma, 1908 : 1111
 Loti (Pierre), 1850-1923 : 1042
 Louis (saint), croisade, 8è : 1002
 Louis (saint), 1214-1270, 1270 : 1091
 Louis (saint), / Ruysbroeck : 1002
 Louis II de Bavière, 1845-1886 : 948
 Louis II de Bavière / Wagner : 948
 Louis IX voir Louis (saint)
 Louis XI / Charles le Téméraire : 859,860,861
 Louis XIII, roi de France, enfan-
 ce : 1237
 Louis XIV / Bart (Jean) : 890
 Louis XIV / Cadillac, [1697] : 1221
 Louis XIV / Eddin el Belek : 732
 Louis XIV / Huygens (Christian) : 1170
 Louis XIV / Porcon de la Barbi-
 nais : 694
 Louis XV / Beaumarchais : 876
 Louis XV / Fontenoy : 825
 Louis XV / Latude : 736
 Louis XV / Oberkampf (Christophe) : 944
 Louis XVI, 1791 : 1015
 Louis XVI / Latude : 736
 Louis XVI / La Pérouse : 884,963
 Louis XVI / Montgolfier : 726
 Louis XVI : Parmentier : 1071
 Louis XVIII / Decres (D.) : 920
 Louis XVIII / Jouffroy d'Abbans : 1210
 Louis-Philippe / Barnum : 891
 Louis-Philippe / Lebas (Appoli-
 naire) : 1173
 Louis-bourg, Canada, 1758-1759, : 1028
 Louisiane, 1702 : 959
 Loud, mécanicien, 1910 : 1114
 Louqsor, 1798 : 1173
 Louqsor, 1831 : 1173
 Lourdes, apparition, 1958 : 1061
 Lourdes (grotte), 1954 : 1061
 Loussouan, breton, 1923 : 945
 Louxor (le), navire-ponton, 1831 : 1173
 Lowe, voyageur cycliste, 1894 : 965
 Luciano (Jean), italien, 19è s : 744
 Lucky Lady II (1'), avion, 1950 : 954
 *Lulli (Fausto), artiste de cirque , 1958 : 1094
 Lucullus, général romain, 106-56 av J.C. : 815
 *Lucullus / Spartacus : 815
 Lumière (Antoine, père des frères) 19è s : 1009
 Lumière (Auguste), 1862-1954 : 1009
 Lumière (Louis), 1864-1948 : 1009
 Lunéville (traité de), 1801, février, : 1017
 Lunn, voyageur cycliste, 1894 : 965
 Lusitania (le), paquebot britan-
 nique, 1915, mai, 7. : 790,796

Luxembourg (Jean de), 1346 : 1167

Lyautey (Louis...), 1854-1934 : 895

Lyautey (Louis) / Foucauld ; 895

Lyautey (Louis...) / Lapeyre (Paul) : 806

M

Maa Kansson (Gustaf), cycliste : 812

Macaire (Richard), 16 è s : 725

Macaire (saint), 301-391 : 1092

Mac Carthy, 1883 : 887

Mac Collom, lieutenant, 1939-1945 : 986

Mac Crady (Edward), touriste, 1960 : 1186

Macedoine, 4è s. av J.C. : 674

Mac Guffrey, soldat, 1942 : 1066

Macintyre, capitaine anglais, 1939-1945 : 1047

Mac Kinley, photographe, 1926 : 997

Mackintosh (Charles), 1766-1843 : 896

Mac Laren (Jack), dit l'aventure, 1911 : 960

Mac Mahon, marin [américain], 1943 : 1225

Madagascar, France, 19è s : 969

Madagascar / France, [1900] : 894

Madona (la), goëlette espagnole, [1950] : 751

Mafeking, Afrique, 1908 : 1025

Magdebourg, Allemagne, 17è s : 1151

Magellan / Beach (Edward) : 1205

Magellan (détroit de), 1500 : 1001

Magellan (Fernand), 1480-1521 : 848

Mahé (île), Seychelles, 1953 : 933

Mahmoud II, Sultan ottoman, 1784-1839 : 1076

Mahmut II voir Mahmoud II

Mahomet le conquérant, 15è s : 901

Mahon (Archipel des Baléares), 18è s : 845

Makogaï (archipel des Fidji), 1909 : 1211

Malden (de), 1791 : 1015

Maldon, Angleterre, 1914 : 1023

Malet (Claude François de), 1754-1812 : 1079

Mameluck (le), torpilleur français, 1914-1918 : 1006

Manatius, romain, 1er s. av. J.C. : 914

Manche, combat naval, 1939-1945 : 984

Manche, tempête, 1933 déc.13 : 1148

Manche, traversée aérienne, 1785 : 727

Manche, traversée aérienne, 1909 juillet, 25 : 947

Manche, traversée aérienne, 1909, juillet, 25 : 1104

Manche, traversée à la nage, 1815 : 1143

Manche, traversée aéroglesseur, 1959 juil. 25 : 1137

Manche, traversée maritime, 1816 : 1210

Mangou-Khan, empereur de Mongolie, 13è s : 1002

Manheim (Allemagne), 1796 : 866

Manlius (Marcus Capitolinus), ? - 384 av. J.C. : 747

Manoa, [Indes] 16è s : 931

Manolete (Manuel Rodriguez Sanchez dit) 1917-1947 : 916

Mansard (François) 1598-1666 : 854

Manuel 1er Commène, empereur byzantin, 1122-1180 : 1029

Manus (Max), norvégien, 1941 : 823

Manza (don Henriquez), 16è s : 678

Marathon, 490 av. J.C. : 743

Marbot (Jean-Baptiste...), 1782-1854 : 932

Marc Aurèle, 121-180 : 893

Marcellus (Marcus Claudius), 268-208 av. J.C. : 748

Marchand (Jean-Baptiste), 1863-1934 : 892

Marcq-en-Baroeul (Nord), 1960 : 1175

Mar del Sur (la), navire portugais, [1500] : 848

Mardochee (rabbim), nom d'emprunt de Ch. de Foucauld : 887

Maréchal-Foch (le), canot calaisien, 1933 : 1148

Marengo (bataille de), 1800 : 1010

Marescot, général, 1800 : 1017

Margery (le), navire anglais voir aussi Elise (l')

Marguerite de Navarre / Amyot : 787

Marie-Anne (le), navire français 18è s : 1090

Marie-Jeanne (la), navire 1953 : 933

Marie-José (le), avion, 1925 : 824

Marie (sainte) : 957

Marie-Susanne, nom d'église d' Alice Noviale : 1211

Marie-Thérèse, impératrice d' Autriche (1740-1780) : 1102

Marne (bataille de la), 1914 (sept) : 1144

Marney, marin [américain], 1943 : 1225

Maroc, expédition (1883-1884) : 887

Marquesa (la), navire espagnol, 1571 : 1208

Marley, person. litt. de Dickens (ch.) : 923

Marretta (gare de), Etats-Unis du Sud, 1862 : 1195

Marsala (port) Italie, 1860 : 1000

Marseillaise (la), navire, 18è s : 981

Marseillaise (la), 1792 (août) : 695.1206

Marseille, 17è s : 854

Marseille-Nice, automobile, [1900] : 906

Marseille (port), 1959 : 1130

Marshall (files), Pacifique, [1930] : 1083

Marsile, roi sarrasin, 8è s : 758

Marthe (sainte) : 858

Martignoni, pilote hélicoptère, 1958 : 1067

Martin (Emile), routier, 1920 : 1038

Mary Céleste (la), navire, 19è s. : 737

Mary Luckenbach (le), cargot, 1950 : 1003

Maskelyne (Jasper), prestidigitateur anglais, : 928

Massabielle (grotte de), Hautes-Pyrénées, 1858 : 1061

Matabélé, Afrique, 1836 : 1037

Matabélé, Afrique, 1908 : 1025

Matadi, Zaïre, [1910] : 1004

Matelot, gardien de phare, [1950] : 776

Mato -grosso, Brésil, 1865 : 1080

Mato -grosso, Brésil, exploration, 1906-1920 : 1028

Mato -grosso, expédition, 1946 : 949

Matta (Raphaël), garde-forestier zoologue, 1950 : 1161

Maubeuge, 57 av. J.C. : 707

Maubeuge, 1794 : 1064

Mauboussin, (le), avion, 1930 : 1070

Mauer, marin, 1943 : 1225

Maufrais (Edgar), 1950 : 1031

Maufrais (Raymond), explorateur, 1949 : 949

Maufrais (Raymond), explorateur, 1950 : 974

Maufrais (Raymond), 1031

Mauguin, comp. de Marchand, 1898 : 892

Mawson (sir Douglas), explorateur australien, 1912 : 962

Max, 19è s. : 905

Maxence, empereur romain, 4è s : 1092

Mayas, civilisation, 1855 : 1069

Mayence, 15è s : 739
 Mayence, 1792 : 839.1193
 Mayence, 1794 : 1064
 May-Flower (le), navire anglais, 1620 : 1201
 Maynard (Robert), 18è s : 702
 Mécène, 69 av J.C.-8- : 1166
 Méditerranée, amérissage, 1926 : 1163
 Méditerranée (mer), combat naval, 1535 : 1091
 Méduse (la), naufrage, 1816, juil, 2 : 696
 * Meirelle, (explorateur), 1946 : 949
 Meister (Mme), 1885 : 742
 Mélas, général autrichien, 1800 : 1017
 Melbourne (le), croiseur australien, 1914-1918 : 770
 Melsbroeck (aéroport de), Belgique, 1953 : 1105
 * Mehmet II voir
 Mahomet le Conquérant
 Melun (Pierre de), prince d'Epinau 1581 : 1168
 Melun (Seine et Marne), [1400] : 865
 Melville, chef mécanicien, 1879 : 982
 Memphis, Egypte, 5è s. av J.C. : 1095
 Mendelssohn (Félix), 1809-1847 : 869
 Mendocino (cap), Californie, 1939-1945 : 1058
 Mercator (le), navire-école belge, 1936 : 1183
 Merelli, impresario, 1839 : 710
 Mermoz (Jean), 1901-1936 : 720
 Mermoz (Jean)/ Guillaumet : 718
 Mer du Nord, combat naval, 1914 : 862
 Mer du Nord, 1914-1918 : 767
 Mer du Nord, sauvetage, 1953 : 1105
 Merrimac (le), cuirassier sudiste, 1862 : 1213
 Merrimac (le), marinier charbonnier américain, 1898 : 1014
 Merryman, aéronaute, 1854 : 1135
 Merz, suisse, 1912 : 962
 Metius (Jacob)?_1628, opticien hollandais : 1179
 Metius (Jacques)?, 1628 : 1035
 Metzger, sergent, 1789-1799 : 975
 Meulemeester, marin, 1906 : 1054
 Mexico, 1521 : 829
 Mexique, civilisation mayas, 1855 : 1069
 Meyer, cycliste, 1889 : 1134
 Michelin (André), 1853-1931 Edouard, 1859-1940 : 906
 Michelin (André et Edouard) / Mackintosh (Charles) : 896
 Middelharnis, Hollande, 1953 : 1105
 Mikimato, inventeur de la perle de culture, 1893 : 1127
 Milan, 15è s : 786
 Mille (les), volontaires internationaux, 1860 : 1000
 Milord Fantôme, pseud. de lord Sidney Smith : 1049
 Miltiade, 540-489 av J.C. : 743
 Milton (John), 1608-1674 : 772
 Minorque (île), Archipel des Baléares, 18è s : 845
 Minotaur (le), croiseur australien, 1914-1918 : 770
 Misène (cap), 79 : 1117
 Mitchell (hedges), explorateur : 938
 Mithridate (roi du port), 132-63 av J.C. : 914
 Moctezuma II, 1466-1520 : 829
 Moens, pilote belge, 1940 : 682
 Mo-i-Rana voir Moi Ranen
 Moi Ranen (Norvège septentrionale), 1959 (fév 22) : 1130
 Moisant (Alfred), mécanicien, [1910] : 990
 Moisant (John), mécanicien, 19[0] : 990
 Molines, [exilé] français, 1620 : 1201
 Molines (Patricia), française, 1621 : 1201
 Molle (port de), Palestine, 326 : 1092
 Molokaï (île Hawaï), 1873 : 1183
 Molokaï (île Hawaï), 1930 : 1083
 Molon de Rhodes, rhéteur, 1er s av J.C. : 914
 Mombassa, Kenya, [1910] : 1004
 Monckhoren, chimiste, 1880 : 1009
 Mongolie, 12è s : 911
 Monitor (le), radeau blindé nordiste, 1862 : 1213
 Monoplan (le), avion, 1909 : 1104
 Montallegro (le), pétrolier italien, 1953 : 933
 Montargis (Loiret), 16è s : 725
 Mont-Blanc (le), 1786 : 785
 Montcalm (le), navire français, 1939-1945 : 841
 Montdidier (Aubry de), 16è s : 725
 Monte-Casale (couvent de), Italie 12è s : 721
 Montero, guerrier espagnol, 1521 829
 Montezuma voir Montezuma II
 Montfort (Jean de), 1293-1345 : 795
 Montgolfier (Etienne), 1745 - 1799 : 726
 Montgolfier (frères), / Nadar : 703
 Montgolfier (Joseph), 1740-1810 : 726
 Montgomery (Gabriel de Lorges, comte de), 1530-1574 : 1236
 Montmélian (Savoie), [1960] : 1189
 Montmorency (Anne, duc de), 1493-1567 : 1204
 Montmorency (Anne, duc de) / Palissy (Bernard) : 827
 Montmorency - Laval (Mathieu, Jean, Félicité, duc de), 1766-1826 : 1034
 Montréal, Canada, 16è s : 1119
 Montréal, 1534 : 1013
 Mont-Rose (le), navire, 1941 : 823
 Moor (Barthélémy), armateur hollandais, 17è s : 1218
 Moorhouse, marin, 19è s : 737.738
 Moran (Jim), publiciste, 1930 : 1115
 Morat (bataille de), 1476 : 861
 More, aviateur, 1950 : 954
 Morgan (John Pierpont), 1837-1913 : 913
 Mors (la), voiture allemande, 1914-1918 : 843
 Morse (Samuel), 1791-1872 : 1191
 Moscardó (José), 1878-1956 : 713
 Moscou, incendie, 1812 : 999
 Moscou, incendie, 1812 : 1068
 Moss (Neil), spéléologue anglais, 1959 (mars) : 1124
 Mounq Goung Gee, chef, Indes, ., 19è s : 971
 Mounteagle (lord), 1604 : 1232
 Mourad II, 1401-1451 : 901
 Mousquet (le), torpilleur français, 1914-1918 : 770
 Moustier (de), 1791 : 1015
 Mozart (Wolfgang Amadeus), 1756-1791 : 763
 Mozart / Beethoven : 1193
 Muffling, général, 1815 : 746
 Müke (von), second allemand, 1914-1918 : 770
 Müller (Aga et son père), [1950] : 773
 Müller (von), officier 1914-1918 : 770
 Murat (joachim), 1767-1815 : 999
 Murat II voir Mourad II : 901
 Muriel III (le), yacht, 1960 : 1186
 Murphy, mécanicien sudiste, 1862 : 1195
 Mycerinus, pharaon, Vè s av J.C. : 109

N

Nachtigal (Franz), gymnaste, 19è s : 722
 Nadar (Félix Tournachon dit), 1820-1910 : 888
 Nadar (Félix Tournachon dit) / Géant (le) : 703

Nagapate, chef indien, 1908 : 1050
 Najera (bataille), 1367 : 865
 Najerilla (bataille), 1367 : 865
 Nancy, 1477 : 861
 Nantes, 19è s : 1076
 Naples, chemin de fer, 19è s : 744
 Naples, 1860 : 1000
 Naples, tremblement de terre, 79 : 1117
 Napoléon 1er, Aboukir, 1798 : 920
 Napoléon 1er, Bérézina (la), 1812 : 1068
 Napoléon 1er, complot, 1812 : 1079
 Napoléon 1er, Egypte (campagne d'), 1798-1801 : 1056
 Napoléon 1er, Egypte : 1064
 Napoléon 1er, Krasnoe, 1812 : 1068
 Napoléon 1er, Marengo, 1800 : 1010
 Napoléon 1er, Moscou, 1812 : 999
 Napoléon 1er, Moscou, 1812 : 1068
 Napoléon 1er, Ste Hélène (île) : 1056
 Napoléon 1er, Trafalgar : 735
 Napoléon 1er, Waterloo : 746.1064
 Napoléon 1er, Automate : 1102
 Napoléon 1er, Beauharnais (Joséphine de) : 762
 Napoléon 1er, Bernadotte : 939
 Napoléon 1er, Bonaparte (Laetitia) : 719
 Napoléon 1er / Cugnot (Joseph) : 1021
 Napoléon 1er / Dauberton : 851
 Napoléon 1er / Drouot : 750
 Napoléon 1er / Fulton : 780
 Napoléon 1er / Hoche : 910
 Napoléon 1er / Kléber : 838
 Napoléon 1er / Lahorie : 1080
 Napoléon 1er / Larrey : 1044
 Napoléon 1er / La Tour d'Auvergne : 845
 Napoléon 1er / Louis XVIII : 745
 Napoléon 1er / Marbot : 932
 Napoléon 1er / Montgolfier : 726
 Napoléon 1er / Oberkampf (Christophe) : 944
 Napoléon 1er, Pie VII, pape : 719
 Napoléon 1er / Parmentier : 1071
 Napoléon 1er / Rouget de Lisle : 695
 Napoléon 1er / Tromelin : 1049
 Napoléon II, roi de Rome, 1811-1832 : 921
 Napoléon III / Abd el kader : 741
 Napoléon III / Dunant : 769
 Napoléon III / Nobel (Alfred) : 1123
 Napoléon III / Sax : 1199
 Napoli (John), pêcheur sicilien, 1950 : 1003
 Nassau (île), Antilles, 1683 : 1046
 Nassan (le), navire hollandais, 17è s : 1218
 Natwig, (industriel) norvégien, 1959 : 1130
 Nautilus (le), sous-marin, 1798 : 779
 Nautilus (le), sous-marin, 1931 : 1081
 Nautilus (le), sous-marin atomique 1958 : 1081
 Navarine (le), cuirassier russe, 1904 : 989
 Nazareth, 1er s : 957
 Nehru, aiguilleur népalais, 19è s : 749
 Nelson (Horatio), 1758-1805 : 735
 Neptune (le), navire français, 19è s : 1076
 Nerac (Philippe de), 16è s : 690
 Nerviens (les), [belges], 57 av J.. : 707
 Nevil (sir Arthur), chasseur, 19è : 971
 New-Burn (le), cargo marchand, 1914-1918 : 770
 New-Haven, 1816 : 1210
 New-Haven, 1854 : 1133
 New-london (procès), 19è s : 753
 New-Plymouthn. Nouvelle-Zélande, 1620 : 1201
 New Port Beach, Etats Unis, 1955 : 1039
 Newton (Isaac), 1642-1727 : 937
 Newton (Isaac) / Galilée : 1118
 New-London (Connecticut), base navale, 1960 : 1205
 New-York, 10è s : 1086
 New-York, 1610 : 979
 New-York, 1911 : 925
 New-York, 1933 : 1115
 New-York, [1959] : 1157
 New-York (état de), voie ferrée, [1872] : 1177
 New-York -Paris, course : 1012
 New-York, cinéma, 1900 : 1111
 New-York (le), croisé américain, 1898 : 1014
 New-York -Paris, vol, 1927, mai, 8 : 844
 Ney (Michel), 1769-1815 : 866
 Ney, 1804, déc., 2 : 719
 Ney (Michel), 1815 : 745
 Ney (Michel), Waterloo : 973
 Niagarra (chutes du) : 1119
 Niagarra (chutes), accidents, 1854, mai, 15 : 1135
 Niagarra (chutes), accident, 1953 : 1135
 Niagara (le), navire, 1857 : 1039
 Niagara (le), navire anglais, 1940, juin, 18 : 1214
 Nice, 1542, août : 797
 Nice, 1942, août, 797
 Nicolet, explorateur, 1618 : 1119
 Niger / France, 1881 : 894
 Niger-Nil, liaison, 1898 : 892
 Nightingale (Florence), 1820-1910 : 903.904
 Nil (le), descente, 1951, juin, 29 : 1145
 Nil-Niger, liaison, 1898 : 892
 Nina (la), caravelle espagnole, 1492 : 917
 Nindemann, explorat., 1879 : 982
 Ninnis, explorateur, 1912 : 962
 Noailles (Adrien Maurice), 1678-1766 : 836
 Nobel (Alfred), 1833-1896 : 1123
 Nobel (prix), 1901
 Nobile (Umberto), 1885- : 724
 Noël, 14 è s : 714
 Noël, (1789) : 765
 Noël, 1789, 1799 : 975
 Noël, 1943 déc, 24 : 816
 Noël, 1950 : 871
 Noël. (arbre de), conte : 1027
 Noël. (crêche) : 13è s : 1078
 Noël, Pacifique, 1863 : 1183
 Noël / François d'Assise (saint) : 1078
 Noël (Jacques), spéléologue, 1959 : 1124
 Noonan (Fred), copilote, [1920] : 1007
 Norge (le), dirigeable, 1926 : 724
 Norkey (Douma, Nima, Pem-Pem), alpinistes sherpa, 1959 : 1160
 Norkey (Tensing), alpiniste sherpa, 1959 : 1160
 Noros, explorat., 1879 : 982
 Norvège, fait divers, 19è s : 803
 Norvège, 19è s : 803
 Norvège / Canada, 10è s : 1086
 Norvège-Amazonie. [10è, 11è s] : 1086
 Norvège-Dakota, [10è, 11è s] : 1086
 Norway House (baie d'Hudson), mission, [18è s] : 1235
 Noury (Jean), pilote, 1959 : 1150
 Nouvelle Guinée, accident avion, 1939-1945 : 986
 Nouvelle-Orléans, 1813 : 805
 Noviale (Alice), 1889-1957 : 1211
 Noyelle (F. de), alpiniste, 1950 : 1089
 Numitor, roi d'Albe : 867
 Nungesser (Charles), 1892-1927 : 843
 Nungesser (Charles) / Carpentier G. : 930
 Nungesser (Charles), / Oiseau blanc (l') : 712

O

Dakland, Californie, 19è s : 838
 Dakley (Annie), compagne de Buffalo Bill, 1889 : 1134
 Dates (Titus), explorateur, 1910 : 670
 Oatourou, tahitien, 18è s : 875
 Oberkampf (Christophe Philippe), 1738-1815 : 944
 Oberth (Hermann), 1894-1972
 Oberth (Hermann) / Verne (Jules) : 1099
 Oberth (Hermann) / Goddard (Robert Hutchings) : 1215
 Océan Indien, naufrage, 1961 : 1228
 Octave voir Auguste
 Odin, 10è s : 1086
 O'Galop, affichiste, [1900] : 906
 Ogooué (fleuve), Afrique, 19è s : 878
 O'Higgins (Bernardo), 1776-1842 : 941
 Oig, indien, 18è s : 1235
 Oil river (rivière), Pennsylvanie, 1854 : 1133
 Oiseau blanc (1'), avion, 1927 : 844
 Oiseau blanc (1'), avion, 1926 : 712
 Okandas (les), indiens, Afrique, 19è s : 878
 Olid (Christobal de), 1488-1524 : 829
 Oliver, 8è s : 758
 Olsen, pilote, [1950] : 793
 Omâr Ier (calife), 581-644 : 1056
 Omsk, 1917 : 1149
 Oncle Billy (dit), technicien, 1859 : 1133
 Oncle Paul, enfance, 1914-1918 : 783
 Ontario (lac), 1534 : 1119
 Opalka, médecin, 1960 : 1165
 Orel (1'), cuirassier russe, 1904 : 989
 Orénoque (fleuve) Vénézuéla, 1932 : 1074
 Orient, légende : 676
 Orient, légende : 680
 Orteig, milliardaire, 1927 : 844
 Ostende, 1957, août, 4 : 1153
 Ostie (port), 80 av J.C. : 1220
 Oudot (Dr), alpiniste, 1950 : 1089
 Ouragan, chien, 16è s : 725
 Ourcq (1'), bataille de, 1914, sept. : 1144
 Outaouacs (les), indiens, Canada, 16è s : 1119
 Otto Ier, ex roi d'Albanie voir Witte (Otto)
 Otton II, empereur germanique, 955-983 : 1181

Ottawa, Canada, 16è s : 1119
 Ovambos (les), indiens, Afrique, 1959 : 1157

P

Pacifique, 1513 : 956
 Pacifique, 1520 : 848
 Pacifique, exploration, 1950 : 751
 Pacifique, fonds sous-marins, 1958 : 1202
 Pacific 1663 (la), locomotive, 1957 : 1130
 Pacifique, naufrage, 1943 : 1225
 Pacifique, traversée, 1954 : 1152
 Palerme, 1860 : 1000
 Palestine, croisade (7è) : 1002
 Palissy (Bernard), 1510-1589 : 827
 Palmyre (île), Pacifique, 1950 : 1087
 Pamberton, marin anglais, 18è s : 738
 Pamir (le), navire-école allemand 20è s : 1093
 Panama explosion, 1866 : 1123
 Papin (Denis), 1647-1714 : 1021
 Papin (Denis), / Guericke (Otto de) : 1151
 Pâques, 1722 : 1042
 Pâques, Ardennes, 1944 : 886
 Pâques, Croix, 326 : 1092
 Pâques (île), Pacifique, 1722 : 1042
 Paré (Ambroise), 1509-1590 : 1236
 Paris, 451 : 708
 Paris, 1743 : 836
 Paris, 1816 : 1210
 Paris, 1944, août, 25 : 834
 Paris, exposition universelle, 1889 : 1134
 Paris, congrès de géographie, 1881 : 1185
 Paris, tournoi, 1559 : 1236
 Paris, université, 1763 : 856
 Paris-Bordeaux, course, [1900] : 896
 Paris-Marseille, automobile, [1900] : 906
 Paris-Saïgon, liaison automobile, 1937 : 874
 Paris-Saïgon, route, 1937 :
 Paris-Saïgon, vol, 1929 : 1070
 Paris-Saïgon, vol, 1935 : 789
 Paris-Vichy, route, 1920 : 1038
 Parmentier (Antoine), 1737-1813 : 1071
 Pasadena, (Etats-Unis), 1911, nov, 5 : 925
 Pasteur (Louis), 1822-1895 : 1141
 Passat (de), navire-école allemand, [1957] : 1093
 Pacal (Blaise)/ Guericke (Otto de), : 1151
 Pasteur (Louis), 1822-1895 : 742
 Patagonie, 1768 : 875
 Patates (Kent Hotchinson, dit) : 1186
 Patrol-Torpedo (la), lance-torpille américaine, 1943 : 1225
 Paul (saint) 5-64 : 936
 Paul de Russie (grand duc), 1769 : 1102
 Paz (Petro de), espagnol, 1500 : 870
 Pearl Harbour, 1941 : 1109
 Peary (Robert), 1856-1920 : 1096
 Peary (terre de), Groenland, 1908 : 1096
 Pease, anglais, 1825 : 831
 Pékin, cité interdite, 1802 : 1216
 Pékin, palais impérial, 17è s : 1226
 Pékin-Paris, course, 1907 : 955
 Pélissier, cycliste, [1909] : 1106
 Pell (William), capitaine, 1832 : 1191
 Pelliott (Paul), 1878-1945 : 1219
 Pemberton (John), anglais, 19è s : 737
 Percy, conspirateur, 1604 : 1232
 Pereire (château des), Seine et Oise, 1890 : 1217
 Périer (Claude), 1742-1801 : 1016
 Perrault (Charles) / Rhodopis : 1095
 Pérou, 1820, sept, 17 : 941
 Pérou, indépendance, 1821 : 941
 Perrault (Charles) / Cendrillon : 1095
 Perugin (Pietro di Cristoforo Vannucci, dit le), 1445-1523 : 952
 Petersen, second allé, 1941 : 1047
 Petit-Breton, cycliste, 1905 : 1106
 Petit breton (le), chalutier armé, 1914 : 862
 Peugeot (Armand), 1849-1915 : 896
 Peugeot (Eugène), 1844-1907 : 896
 Peyramale, eccl., 1954 : 1061
 Pfizenmayer, empailleur, 1900 : 1088
 Pharsale, 48 av J.C. : 914
 Philadelphie, Etats-Unis, 1750 : 705
 Philippa de Hainaut, reine d'Angleterre, 1347 : 766
 Philippe le Bon, 1396-1467 : 859

- Philippe II, roi d'Espagne 1556-
1598 : 972
- Philippe II, roi d'Espagne, saint
Quentin, 1557 : 1204
- Philippe VI de Valois, roi de
France, 1294-1350 : 1167
- Phips (William), 1651 - ? :
1046
- Pica (dame), mère de St François
d'Assise : 721
- Piccard (Auguste), 1884-1962 :
978
- Pick (Vernon), américain, 1951 :
958
- Pie VII, pape / Napoléon 1er :
719
- Piemontais (le), navire garibal-
dien, 1860 : 1000
- Pierre (dit le cruel), roi de
Castille, 1334-1369 : 678
- Pierre le grand, tsar, 1672-
1725 : 1179
- Pierrelatte (Jorges de), 14è s :
714
- Pilar (la), caravelle espagnole,
16è s : 829
- Pilâtre de Rozier (François),
1756-1785 : 727.995
- Pilâtre de Rozier (François) /
Montgolfier : 726
- Pimentel, [voyageur portugais],
16è s : 949
- Pinta (la), caravelle espagnole,
1492 : 917
- Pinturiccio (Bernardino dit Betto)
1454-1513 : 952
- Pise (tour de), 16è s : 1118
- Pise, 1950 : 1116
- Plantes (baie des), Australie,
1770 : 898
- Plaver (Minna), / Wagner : 948
- Pline l'Ancien, 23-79 : 1117
- Plymouth, 1768, août, 26 : 898
- PÔ (fleuve), 73 av J.C. : 1233
- Poitiers (bataille de), 732 : 814
- Polaris, navire, 19è s : 761
- Pôle Nord, expédition, 1863 : 761
- Pôle Nord, expédition, 1879 : 982
- Pôle Nord, expédition, 1893 : 1096
- Pôle Nord, expédition, 1908 : 1096
- Pôle Nord, expédition, 1912 : 962
- Pôle Nord, expédition sous-marine
1931, 1958 : 1084
- Pôle Sud, expédition, 1895 : 1052
- Pôle Sud, expédition, 1908 : 1223
- Pôle Sud, expédition, 1910-1911 :
668,670
- Pôle Sud, expédition, 1912 :
1036
- Pôle Sud, expédition, 1954 : 967
- Pôle Sud, expédition, 1957 : 1052
- Pôle Sud, survol, 1929 : 997
- Pôle Sud, vol, 1926 : 997
- Polo (Marco), 1254-1324 : 908
- Polo (Marco) : 1002,1119
- Polo (Nicolo), frère de Marco :
908
- Polo (Mattéo), oncle de Marco
Polo : 908
- Pollux (Mme), concierge, 1959 :
1139
- Polybe, 202-120 av J.C. : 728
- Pompadour (Jeanne, Marquise de)
1721-1764 : 944
- Pompéi, tremblement de terre,
79 : 1117
- Pompée, 106-48 av J.C : 914
- Pompée / Spartacus : 815
- Pomponianus, ami de Pline, 79 :
1117
- Ponderosa (forêt de), Californie,
1948, août : 1128
- Pons (père de Lily), coureur
automobile, 1907 : 955,1012
- Popieul, radio,1928 : 1187
- Porcon de la Barbinais, breton ,
17è s : 694
- Porquerolles (îles), Méditerranée,
1959 : 1129
- Porsenna, Italie , 507 av J.C. :
819
- Port-Royal, Jamaïque, 1692 : 1062
- Port-Saïd , Egypte, 1859 : 711
- Poser (Gunter), comdt de marine
allemand, 1943 : 1176
- Pothier, cycliste, 1904 : 1106
- Potsdam (palais), 18è s : 1102
- Poubelle (Eugène-René), préfet
de la Seine, [1890] : 1055
- Pourquoi pas ? (le), trois-mâts?
1903 : 1223
- Pourquoi pas (le), trois-mâts,
1908 : 880
- Praslin (île), Seychelles, 1953
933
- Pricket, anglais, 1610 : 979
- Prin, eccl., 1908 : 1050
- "Prins Johan Willem Friso" (le),
cargo hollandais, 1959 : 1119
- Prinz (Alfred), clown, 19è s :
905
- Prussias, roi de Bithynie, 237-
183 av J.C. : 807
- Ptolémé / Galilée : 1118
- Puget (Pierre), 1620-1694 : 854
- Puna (volcan), Hawaï, [1868] :
1183
- Pythias, syracusain, 350 av J.C.
822
- Q
- Q-Ships (le), bateau-piège an-
glais, 1917 : 796
- [Quatre cent vingt et un] 421,
agent secret, 1943 : 1058
- Québec, 1534 : 1013
- Québec, 1610 : 1237
- Québec, siège, 1760 : 1048
- Quellin, peintre, 17è s : 1097
- Queneau, mécanicien, 1914 :
1194
- Questu, douanier, 1933 :
1148
- R**
- Radwan, marin arabe, 1952 :
1174
- Raffin, sergent français,
18è s : 699
- Rainilairivon, mari de la
reine Ravanalo III : 969
- Raleigh (Walter), 1552-1618:
931
- Ranavalo, reine malgache,
[1900] : 894
- Ranavalona III voir aussi
Ranavalo et Ravanalo III
- Random (Jacques, Louis), 1795-
1871 : 745
- Raphaël (Raffaello Sanzio,
dit), 1483-1520 : 952
- Rastus, africain, [1950] :
1157
- Ravanalo III, reine de Mada-
gascar : 969
- Razzle Dazzle (le), bateau
de pêche, 19è s : 838
- Ray (Billy), bandit, 1960 :
1186
- Reboul, officier français,
1917 : 715
- Rebuffat (Gaston), alpiniste,
1950 : 1089
- Récamié (Jeanne Françoise),
1777-1849 : 939
- Recherche (la), frégate fran-
çaise, 18è s : 963
- Redoutable (le), navire fran-
çais, 1805 : 735
- Régnier (Guy), 1960 : 1209
- Reignier (famille), 1959 :
1164
- Regulus (Marcus) consul romain,
mort vers 250 av J.C. : 808
- Reina Mercedes (le), croiseur
espagnol, 1898 : 1014
- Reine, aviateur, 1930 : 720
- Reine (la), vaisseau, 17è s :
854
- Reine de Saba : 781
- Rémus : 867
- Reichstag, duc de
voir
- Napoléon II
- Rembrandt, 1606-1669 : 1158
- Rembrandt (Saskia), 1641 :
1158
- Rembrandt (Titus), [1641] : 1158
- Renaud de Montauban, 12è s
940
- Renaux, aviateur, [1910] : 906
- René II, duc de Lorraine, 1451-
1508 : 861
- Rennes, [1357] : 865
- Rennes, 1957 : 1136

S

- Rennie, ingénieur anglais, 18è s : 966
- Révolution (la), frégate, 18è : 898
- Rethel, officier français, 17è s : 732
- Retief (Pieter), [1836] : 1037
- Réunion (la), voir aussi Bourbon (île)
- Reunst, amiral hollandais, 17è s : 1218
- Revin, Ardennes, 1960
- Reykjavik, Islande, 10è s : 1086
- Rhea Silvia, mère de Romulus et Rémus : 867
- Rhodes (Williams), 1968 : 1073
- Rhodopis, reine d'Egypte, [5è s av J.C.] : 1095
- Richelieu / Van Dick : 1097
- Richmond (Lennox duc de), [1830] : 1059
- Richmond (Lady), 19è s : 938
- Riel (Louis), 1844-1885 : 929
- Rieseberg (Harry), officier, [1950] : 751, 1062, 1084
- Riff (chafne du), Maroc, 1925 : 806
- Rimmel (Raleigh), [1920] : 1028
- Rio de Janeiro, épidémie, 19è s : 784
- Roberts, coureur automobile américain, 1012
- Robert le Diable, 16è s : 734
- Robert II (dit le Pieux), roi de France : 970, 1031 : 1181
- Roberta (fonds), 1949 : 818
- Roberta, jeune américaine, 1959 : 818
- Robespierre (Maximilien), 1758-1794 : 705
- Robinson Crusoe, , personn. litt. de D. Defoe : 809
- Rochambeau (Jean-Baptiste), 1725-1807 : 1018
- Rockefeller (John Davidson), 1839-1937 : 909
- Rocket (la), locomotive, 1841 : 1224
- Rodgers, aviateur, 1911 : 925
- Roehll, médecin, 1952 : 1063
- Roentgen (Wilhelm Konrad), 1845-1923 : 1154
- Rogers (Woodes), capitaine, 1712 : 809
- Roggeveen (Jacob), 1659-1729 : 1042
- Rohon, breton, 1923 : 945
- Rojestvensky, amiral russe, 1904 : 989
- Roland, 8è s : 758
- Romain, aide de Pilâtre, 1785 : 727
- Rombas (Moselle), gare, 1957 : 1180
- Rombaut (Jeanne), liégeoise, 1945 : 1011
- Rome, 8è s av J.C. : 867
- Rome, 507 av J.C. : 819
- Rome, 82 av J.C. : 1220
- Rome, Arènes, 73 av J.C. : 1033
- Rome, 50 av J.C. : 914
- Rome, 40 av J.C. : 791
- Rome, 4è s av J.C. : 747
- Rome, Catacombes, 040 : 1207
- Rome, arènes, 040 : 1207
- Rome / Veies, 4è s : 922
- Romulus : 867
- Ronceveaux (col de), 8è s : 758
- Roncis (Rio), dompteur, 1958 : 1094
- Rondon (Candido Mariano da Silva), 1865-1958 : 1080
- Roosevelt (le), navire d'expédition polaire, 1908 : 1096
- Rose la), navire anglais, [1683] : 1046
- Rosette (pierre de), 1799 : 1056
- Ross (John hume), pseud. de Thomas Edward Lawrence : 912
- Rostropschine (Fedor Vassilievitch) 1765-1826 : 999
- Rothorn (le), sommet Suisse, 1958 : 1067
- Rothschild [Robert baron de], 1880-1946 : 930
- Rouault, républicain, 1789-1799 : 975
- Rouen, 1431, mai, 30 : 943
- Rouen, 16è s : 734
- Rouen, 1816 : 1210
- Rougeron (Camille), 1950 : 1137
- Rouget de l'Isle (Claude Joseph), 1760-1836 : 695
- Routerbe, associé de H. Dunant, 1859 : 769
- Roy (Jean), savant, 1947 : 1126
- Royal Charles (le), vaisseau anglais, 17è s : 1121
- Rubens (Pierre Paul) / Van Dick : 1097
- Rubicon (le), 50 av J.C. : 914
- Rubruquis (Guillaume), voir Ruysbroeck (Guillaume de)
- Rude (François), 1784-1835 : 1206
- Ruhmkorf (Heinrich Daniel), 1803-1877 : 1154
- Russell (William Howard), 1854 : 903
- Russie voir aussi U.R.S.S.
- Russie, révolution, 1917 : 1149
- Ruysbroeck (Guillaume de), 1220-1293 : 1002
- Ruyter (Michael Adriaanszon de), 1607-1676 : 1121
- R.W. Woods (le), trois-mâts, 1863 : 1183
- Saavedra (Miguel de), capitaine espagnol, 1571, voir aussi Cervantès : 1208
- Saavedra (Rodrigo de), frère de Miguel Saavedra, 1575 : 1208
- Sabinus, romain, [40 av J.C.] : 914
- Sahara, traversée, 1922 : 881
- Saïd Pacha (Muhammad), 1822-1863 : 711
- Saint Bellin (Marie-Françoise de) ép. de G.L. de Buffon, 18è s : 1008
- Saint-Exupéry (Antoine de), 1900-1944 : 718
- Saint-Exupéry (A de), 1935 : 720
- Saint Exupéry (A de) / Guillaumet : 720
- Saint Flour, Cantal, 1920 : 1038
- Saint Ignace (fort), Canada, 1694 : 1221
- Saint Jean d'Avrey, Savoie, 1961 : 1229
- Saint Jean du Gard (Var), inondation : 1103
- Saint-Just (Louis Antoine de), 1767-1794 : 1064
- Saint-Quentin, siège; 1557
- Saint Laurent (fleuve), 1502 : 1001
- Saint-Laurent (fleuve), 1534 : 1013
- Saint Laurent (fleuve), 16è s : 1086
- Saint Laurent (fleuve), 1610 : 1237
- Saint-Laurent / Chicago, 1959 : 1119
- Saint-Maixent, 1959, février, 9 : 1113
- Saint-Michel (Mont), 1830 : 1196
- Saint Michel III (le), Yatch, 19è s : 888
- Saint Malo, incendie, 17è s : 709
- Saint Nazaire, 1942, mai, 26 : 849
- Saint Nazaire, 1942 : 688
- Saint Omer (Pas de Calais), hôpital, 1941 : 1213
- Saint Paul (île), [océan indien], 1960 : 1205
- Saint Pétersbourg, 18è s : 1102
- Saint Pétersbourg, académie des Sciences, 1900 : 1088
- Saint-Pierre (île), [océan Indien], : 1960
- Saint-Sépulcre (basilique du), Jérusalem, 14è s : 1092
- Sainte Mary le Bourg (église), Londres, 14è s : 992
- Salati (Jean-Marie), 1793-1880 : 1143
- Salieri (Antonio), 1750-1825 : 889
- Salluste, 86-35 av J.C. : 1166

Salomon, pers. biblique : 781

Salomon (fle), Pacifique, 1943 : 1225

Samoa (fles), Océanie, 18è s : 884

Sam, soldat américain, 1944 : 886

Sampson, officier américain, 1898 : 1014

Samuelson (Franck), 1896 : 977

Sancho Pança, pers. litt. de Cervantès : 919

Sancy (diamant de), 1476 : 861

San Francisco, [19è s] : 1059

San Francisco, explosion, 1866 : 1123

San Francisco, 16è s : 972

San Martin (José de), 1778-1850 : 941

San-Salvador, Brésil, 1623-1626 : 1188

Sanson, marin, 19è s : 738

San Sébastien, 18è s : 845

Sans-Pareil (le), vaisseau français, 1769 : 821

Santa Cruz (la), navire espagnol, 17è s : 1084

Santa-Maria (la), caravelle espagnole, 1492 : 917

Santarem (le), navire anglais, 19è s : 737

Sartach; chef tartare, 13è s : 1002

Santiago (Chili), 1812 : 941

Sartory (parc), Versailles, 1891 : 1217

Saül, voir aussi Paul (Saint) : 936

Sauli (famille), 18è s : 854

Saunier (Georges), toulonnais, 1801 : 835

Saussure (Horace, Bénédicte), 1740-1799 : 785

Sauvage (Frédéric), 1786-1857 : 855

Savignan, algonquin, 17è s : 1237

Savorgnan de Brazza (Pierre) voir Brazza (Pierre Savorgnan de)

Sax (Antoine Joseph dit Adolphe) 1814-1894 : 1199

Saxe (Maurice), 1696-1750 : 825

Saxon (le), cargo américain, 1957 : 1093

Scanderbeg, pseud de Georges Kastrioti, 1403-1468 : 901

Scandinave, 10è s : 1086

Scarfoglio, pilote automobile. italien : 1012

Sceptre (le), frégate, 1779 : 884

Schatz (M.), alpiniste, 1950 : 1089

Scheerlinck, soldat belge, [1950] : 788

Schepens (Géo), explorateur, 1913 : 1147

Schepke, commdt allemand, 1941, 1941 : 1047

Sheridan (cap), Groenland, 1909 : 1096

Schlichting (Wilhem), aviateur allemand, 1914 : 1194

Schober (M. de), ami de Schubert : 921

Schmidt, mécanicien anglais, 1812 : 999

Schoeffer (Peter), 1425-1502 : 739

Schöenbrunn, 19è s : 921

Scholze (F.J.); touriste, 1960 : 1186

Schouvaloff (comte de), 1761 : 1138

Schubert (Franz), 1797-1828 : 921

Schweitzer (Albert), 1875-1965 : 692

Schweitzer (Albert), 1959 : 1130

Schweitzer (Hélène), épouse d'A. Schweitzer : 692

Schwieger, capitaine allemand, 1917, sept. 17 : 796

Scieur, cycliste, [1909] : 1106

Scipion dit l'Afircaïn, 235-183 : 807

Scott (Robert Falcon), 1868-1912 : 1036

Scott (Robert), 1868-1912, 1910 : 668, 670

Scott (Walter), 1771-1832 : 918

Scrooge, personnage litt. de Dickens (Ch.) : 923

Seehunter (le), sous-marin américain, 1943 : 816

Seguin (Laurent et ?), mécaniciens, 1910 : 1169

Seguin (Marc), 1786-1875 : 831

Segur (Eugène comte de), 1819 : 999

Segur (Sophie Rostopschine, comtesse de), 1799-1874 : 999

Seine (fleuve), remontée, 1816 : 1210

Selig (William), cinéaste, 1908 : 1111

Selkirk (Alexander Selcraig dit) 1676-1721 : 809

Selys Longchamps (Jean de), 1943, 18 janvier : 817

Semet, major belge, 1914 : 1149

Sénégal, sauterelles, 1947

Senn, ami de Schubert (F.): 921

Senneth (Michaël Sinnott Mack) voir Senneth (Mack)

Senneth (Mack)

Senneth (Mack), 1884-1960 : 794

Sept petites soeurs (le), radeau, 1954 : 1152

Sermonata, prince [romain], [1889] : 1134

Serrao, ami de Magellan, [1500] : 848

Seth, pers biblique: 781

Sevastianou, géologue, 1900 : 1088

Séville, 14è s : 678

Seychelles (archipel), 1953 : 933

Seymour, aviateur anglais, 1909 : 947, 1104

Sforza (Ludovic), dit le More voir Sforce (Ludovic)

Sforce (Ludovic), 1451-1508 : 828

Shackleton (Ernest), 1884-1922 : 1203

Shackleton (cataractes de), Antartique, 1912 : 1036

Sharaku, soldat japonais, [1950] : 733

Shark (le), sous-marin japonais, 1939-1945 : 1058

Shelley (Kate), jeune américaine, [1950] : 792

Sherman, général américain, [1862] : 857

Sherpa (les), peuple, Népal, 1959 : 1160

Shoun-wang, alpiniste sherpa, 1959 : 1160

Sibérie, traversée, 1917 : 1149

Siegfried, palatin de Trêves, 8è s : 813, 814

Sienne / Raphaël : 952

Simeoni (Paul), 16è s : 1091

Simon navigateur, 1910 : 1114

Simon (Melvin), avocat américain, 1955 : 1039

Simon (Robert), américain, 1955 : 1039

Simplon (tunnel du), construction (1898-1906) : 1005

Sion (aéroport), Suisse, 1958 : 1067

Sitt Khadya voir Forbes (Rosita)

Sizun, pers légend, 5è s : 852

Skanderberg voir Scanderbeg : 901

Smet (Gilbert), belge, 1957 : 1153

Smith (Georges), pilote, 1955 : 1039

Smith (Sydney, lord), marin anglais, 1796 : 1049

Smolensk, 1812 : 1068

Soerense, commdt norvégien, 1910 : 1043

Soissons (Eugène-Maurice, comte de), 1633-1673 : 902

Soissons, 3è s : 811

Sol (la), galère, 1575 : 1208

Solférino, (bataille de), 1859 : 768, 769

Sallier (Pierre), spéléologue, 1961 : 1229

Bonde (archipel), Indonésie, 1961 : 1228

Souan-Tsang, pèlerin chinois, [18é s] : 1219

Soubirous (Bernadette, sainte) 1844-1879 : 1061

Souchais (Bruneau de la), capitaine, 18è s : 1026

Soudan voir aussi Fachoda : 892

Southampton, Angleterre, 1620 : 1201

Southland (le), cargo américain, [1950] : 730

Souvarou (le), cuirassier russe, 1904 : 989

Souville (Tom), corsaire, 1795 : 981, 1034

Spartacus, 1er av J.C. : 815, 1233

Sparte, 5è av J.C. : 743

Speedwell (le), navire anglais, 1620 : 1201

Sphinx (le), navire, 1833 : 1173

Spike, cinéaste océanographe, [1955] : 1084

Spirou, Bruxelles, 1958 : 1065

Spitzberg (le), Arctique, 16è s : 1125

Sportsman (le), sous-marin voir aussi

Sybille (le)

Spray (le), 19è s : 838

Spurius Lartius, romain, 507 av J.C. : 819

Sredne-Kolymsk, Sibérie, 1901 : 1088

Stabies (port), Italie, 79 : 1117

Stalden (porte de); Berne, 12è s : 1178

Stampe (le), avion, 1959 : 1150

Stanhope (Charles), 1753-1816 : 779

Stanley (John Rowlands, sir Henri Morton), 1841-1904 : 983, 1004

Starling (le), torpilleur anglais, 1943 : 1176

Statilius, romain, 40 av J.C. : 914

Stauffen, tueur à gages, 15è s : 686

Stein (Aurel), archéologue anglais, 20è s : 1219

Stephenson (Georges), 1781-1848 : 330

Stinear, géologue australien, 1954 : 967

Stockholm, gare, [1865] : 1123

Stockton [on tees] (port), Angleterre, 1825 : 831

Stolz, allemand, 1940 : 717

Stonecrop (le), bateau-piège anglais, 1917 : 796

Storer, radio-explorateur australien, 1954 : 967

Stradling, capitaine, 1704 : 809

Strasbourg, 1765 : 839

Strasbourg, 1792 : 695

Strasbourg, 1944, août, 20 : 834

Strath (Bob), pilote d'essai, 1959 : 1137

Stulz (Will), pilote, [1920] : 1007

Sucre (Antonio José), 1795-1830 : 927

Suez (canal de), 1854 : 711

Sully (Maximilien de Rosny), 1650-1641 : 902

Sully (le), navire anglais, 1832, octobre : 1191

Sung Mei-ling, ép de Chiang-Kai-Shek : 1109

Surcouf (Robert)/ Saint-Malo : 709

Surcouf (le), sous-marin, 1927 : 837

Sybille (le), sous-marin allié, 1939-1945 : 840

Sylla (Lucius Cornelius Sylla), 138-78 av J.C. : 1220

Syracuse, 3è s av J.C. : 748

Syracuse, 350 av J.C. : 822

T

Tabibouet, marin breton, [1928] : 1083

Tables (Alwin), bandit, 1960 : 1186

Tadoussac (comptoir de), Canada, 17è s : 1237

Tahiti, 1768 : 875

Ta-Kiang (col), [Thibet], 1950 : 871

Taklamakan (désert), Chine, [1900] : 1219

Tamanrasset, Sahara, 1916 : 895

Tamise (la), 1816 : 1210

Tanezrouft (désert), Sahara, 1922 : 881

Tango-Zoulou (le), planneur, [1950] : 885

Tangwalder (famille), alpinistes, 1865 : 970

Tarnopol, URSS, 1917 : 1149

Tarquin le Superbe, roi de Rome, 534-509 av J.C. : 819

Tascher de la Pagerie (Marie Joseph, Rose) Voir

Beauharnais (Joséphine) : 1076

Tatoku (île), Japon, 1893 : 1127

Taube (le), avion allemand, 1914 : 1144

Tay (pont du), Ecosse, 1879 : 1200

Tchad, capture animale, 1937 : 1082

Tchang-Kai-Chek, 1886-1973, 1941 : 1109

Temüjin voir : Gengis Khân

Terray (L.), alpiniste, 1950 : 1089

Ternes (porte des), Paris, 1889 : 1134

Terre Neuve, découverte, 10è s : 1086

Terre-Neuve, 1500 : 1001

Terre-Neuve, 1534 : 1013

Terre-Neuve, 1912 : 1036

Terre-Neuve-Pays de Galles, liaison aérienne, [1920] : 1007

Terront, cycliste, 1891 : 896

Texas locomotive (la), locomotive, 1862 : 1195

Thabor (mont), bataille, 1799 : 838

Thapsus, Afrique, 46 av J.C. : 1166

Thèbes, 1828 : 1056

Themistocle, 525-460 av J.C. : 743

Theroinde, officier de marine, 1914-1918 : 770

Thery, coureur automobile, 1920 : 906

Thibaut II (Comte de Champagne), 1201-1253 : 1029

Thienhoven (le), navire hollandais, 1722 : 1042

Thionville, 1793 : 910

Thomas l'agnelet (le), navire, 1928 : 1083

Thomson (Edward), consul américain, 1855 ; 1069

Thomson (J. Edgar), 19è s : 913

Thoutmosis III, pharaon : 1056

Thys, cycliste, 1907 : 1106

Thys (Albert), [ingénieur, 1880] : 983

Thysville, Congo, 1880 : 983

Tieffry (Edmond), aviateur belge, 1925 : 824

Tigresse (la), baleinière, 1863 : 761

Till Eulenspiegel voir

Ulenspiegel (Thylbert dit Thyl) : 991

Timbahouré, forteresse lobi, [1950] : 1161

Timbapaches (les), indiens, Californie, 19è s : 1059

Timothée (saint) : 936

Titanic (le), naufrage, 1912, avril, 10, : 698

Titusville, [Pennsylvanie], 1857-1859 : 1133

Tjilatjan (port), la Sonde (îles), 1941 : 1066

Tobolsk, 1761 : 1138

Tokyo, incendie, 1920 : 733

Tokyo, palais, [1893] : 1127

Tokyo, tremblement de terre, [1920] : 733

Tokio-Londres, liaison sous-marine, 1958 : 1081

Tomahaw sanglant, chef indien, 19è s : 1059

Tombe-Laine (flot), Manche, 1830 : 1196

Tombouctou, 1828 : 998

Tombouctou, [1922] : 881

Tom-Pouce, nain, 1841 : 891

Tomson-Lykes (le), navire anglais : 837

Tonga (iles), Polynésie, 18è s : 963

Tonkin / France, [1880] : 894

Torricelli (Evangelista), 1608-1647 : 1151

Torricelli / Guericke (Otto de); 1151

Touareg (le), navire, 1939-1945: 840

Touggourt, Sahara, 1922 : 881

Toulouse, fait divers, 1959 : 1139

Toulousy (Jean-Pierre et Amélie), 1958 : 1075

Tour du Monde, aviation, 1950 : 954

Tour du Monde, bicyclette, 1894: 965

Tour du Monde / Belgique, armée, 1917 : 1149

Tour du Monde, Mer, 1500 : 848

Tour du Monde, mer, 1766, 1769 : 875

Tour du Monde, mer, 1785 : 884

Tour du Monde, mer, 1923-1929 : 907

Tour du Monde, mer, [1950] : 773

Tour du Monde, sous-marin, 1960: 1205

Tour du Temple (Paris), [1796] : 1049

Tournai, 1581 : 1168

Tourville, capitaine de marine, 1769 : 821

Toutânkamon, pharaon, 14è s. av. J.C. : 802

Towsend, banquier américain, 1854 1133

Trafalgar (bataille de), 1805 : 735

Trapu (le), remorqueur français, 1933 : 1148

Traeger Alf, australien, 1920 : 1108

Transval, 1834-1837 : 1037

Transvaal, mines, 1900 : 950

Trefeuntec, Bretagne, [1850] : 1227

[Treize] 13 (le), avion, 1928 : 1070

Trek (le grand), 1834-1837 : 1037

Tremerie (Gérard), comdt d'hélicoptère, 1921 : 1105

Trenck (Frédéric de), officier prussien, 18è s : 993

Tresham, conspirateur, 1605 : 1232

"Trent" (le), navire, 1910 : 1114

Trip, armateur hollandais, 17è s : 1218

Trips (von), coureur automobile; 1959 : 1172

Triton (le), sous-marin atomique américain, 1960 : 1205

Tromelin (John), pseud. Bromley, 1796 : 1049

Trousselier, cycliste, 1905 : 1106

T'Serclars (Everard), belge, 14è s : 697

Tunis, 16è s : 1091

Turgot / Lavoisier : 856

Turmail (le), remorqueur, [1950] : 730

Turpin, archevêque, 8è s : 758

Turquie, 15è s : 901

Tyson, explorateur, 1863 : 761

Tyson (Samuel), comdt de bord, 1957 : 1230

U

U-20 (1'), torpilleur allemand, 1915, mai : 790

U-88, sous-marin allemand, 1917 : 796

U-99, sous-marin allemand, 1941: 1047

U-100, sous-marin allemand, 1941: 1047

U-202 (1'), sous-marin, 1943 : 1176

U-432 (1'), sous-marin allemand, 1939-1945 : 984

U-444 (1'), sous-marin allemand, 1939-1945 : 984

U-505, sous-marin allemand, 1944: 774

U-Boot, 1914 : 862

Uc-38 (1'), sous-marin allemand, 1914-1918 : 1006

Ujlaki (Joseph), footballeur hon- grois, 20è s : 897

Ulenspiegel (Thylbert dit Thyl): 991

Urbain, zoologue, 1937 : 1082

V

Vachon (Léontine), garde-barrière, 1958 : 1075

Valette, aviateur, 1928 : 724

Valinda (le), yacht, 1958 : 1073

Vallée des Rois, Egypte, 1916 : 802

Valmy (bataille de), 1792, sept. 20 : 1190

Valmy (moulin de), 1791 : 1015

Valmy / Ney (Michel) : 866

Valois (duc de), 16è s : 734

Valory (de), 1791 : 1015

Van Beneden (Pierre), 1809-1894 : 1030

Van den Bosch, pilote belge, 1940: 682

Van den Broecke (Pieter), capi- taine, 17è s : 1218

Van den Straten (Claudine), alpi- niste, 1959 : 1160

Vanderbilt (Alfred), 1915 : 790

Vanderydt, officier, 1945 : 1020

Van Dick (Antoine), 1599-1641 : 1097

Van Diepenbeeck (Abraham), peintre, 17è s : 1097

Van Esch, officier, 1906 : 1054

Van Esch, marin, 1906: 1054

[Van Eyck (Jan)] voir

[Van Hoeck (Jan)]

Van Hoeck (Jan), 1385-1441 : 1097

Van Houtte (Léonie), belge, 1914-1918 : 934

Vanimmann, mécanicien, 1910 : 1114

Van Kalten (Franz), 15è s : 860

Van Liden, peintre, 17è s : 1097

"Vanoc" (le), navire anglais, 1941 : 1047

Van Ophem (Isabelle), 17è s : 1096

Van Ruyselberghe (François), 1846-1893 : 1185

Van Thulden (Théodore) peintre 17è s : 1097

Van Zuylen de Nyevelt, officier, 1906 : 1054

Vareennes, 1791 : 1015

Vauberon (ferme), Aisne, 1914 : 1144

Vauquelin, explorateur, 1728- 1772 : 1048

Vedrines, aviateur, 1914-1918 : 729

Vega, capitaine, [1940] : 1080

Vega (don), militaire, 1936 : 713

Veies (les), 4è s av J.C. : 922

Veies / Rome, 4è s av J.C. : 922

Velasquez (Diego), 1465-1524 : 829

Venezuela / Espagne, 1811 : 927

Vengeurs de sang (les), indiens, Canada, 18è s : 1235

Venise / Bysance, 12è s : 1029

Vénus (planète), 1761 : 1138

Veracruz, Mexique, 1519 : 829

Verbiest (Ferdinand), écccl. et astronome, 17è s : 1226

Verchères, Fort, Canada, 17è s : 777

Vercingétorix, 72-46 av J.C. : 832

Verdi (Joseph), 1813-1901 : 710

Verdun, 1914-1918 : 757

Verdun, 1920 : 1038

Verne (Jules), 1828-1905 : 888

Verne (Jules)/ Nautilus (le) : 1081

Verne (Jules), / Oberth : 1099

Verne (Paul), frère de J. Verne : 888

Vernet (Horace), 1789-1863 : 869

Vernieuwe (Anselme), pilote, 1953: 1105

Verrochio (Andrea), 1435-1488 : 786
 Versailles, [1672] : 1170
 Versailles, 18è s : 1102
 Versailles, (conférence de la paix), 1919 : 912
 Verstraete (Marie-Thérèse), 1945: 1011
 Vespasien, empereur, 9-79 : 1117
 Vésuve (volcan), 79 : 1117
 Vésuve (mont), 73 av J.C. : 1233
 Veuster (Joseph de), 1840-1889 : 1183
 Victoire (la), vaisseau français, 18è s : 1018
 Victor Emmanuel III, roi d'Italie (1869-1947) : 1005
 Victor Emmanuel III / Simpson (le), tunnel : 1005
 Victoria, reine d'Angleterre, 1819-1901 : 891
 Victory (le), navire anglais, 1805 : 735
 Vidocq (François-Eugène), 1775-1857 : 882
 Vidocq (François-Eugène), 1809 : 883
 Vidot, mécanicien, 1953 : 933
 Vienne, Autriche, 1er s av J.C. : 832
 Vienne, Autriche, 1769 : 1102
 Vierge de la grande porte, Saint-Malo : 709
 Vignano, eccl., [1894] : 1184
 Vikings (les), 10è s : 1086
 Villaret, marin français, 18è s : 984
 Ville (Jean de), liégeois, 1468 : 860
 Villehardouin (Geoffroy de), 1150-1213 : 1029
 Villeneuve, ministre de Louis XIV : 854
 Villeneuve (Pierre Charles de), 1763-1806 : 735
 Villeneuve-les-Avignons, légende: 858
 Villers-Cotterêts (forêt de), Aisne, 1914, sept. 10 : 1144
 Vincent de Paul (saint), 1581-1660 : 771
 Vinci (Léonard de), 1452-1519 : 786
 Vindictive (le), navire de guerre anglais, 1914-1918 : 767
 Vin-Fiz (le), avion, 1911 : 925
 Virgile, 70-19 av J.C. : 1166
 Viromandues, belges, 57 av J.C. : 707
 Vlaeringen (sire de), [1641] : 1158
 Vogl (Michel), chanteur : d'opéra, 19è s : 921
 Voisin (le), avion, 1914 : 1194
 Vulcain (le), navire marchand anglais, 1839 : 1060

W

Wagner (Richard Wilhem), 1813-1883 : 948
 Wagner (Richard) 1813-1833 : 889
 Wagner (Richard) / Liszt : 889
 Walfishbay (port), Afrique (Sud Ouest), 1959 : 1157
 Walker, comdt de marine anglais 1943 : 1176
 Walker (le), topographe anglais 1941 : 1047
 Wallenberg (Raoul), suédois, 1914-1918 : 716, 717
 Wandí, alpiniste sherpa, 1959 : 1160
 Wang Fu, chinois, 18è s : 908
 Ward, aviateur, 1911 : 925
 Washington (Georges), 1732-1799: 1018
 Washington, Etats-Unis, 1843 : 1191
 Washington (le), navire américain, 19è s : 753
 Wassel (Corydon), médecin américain, 1942 : 1066
 Waterloo, 1815 : 1044
 Waterloo (bataille de), 1815, juin 18 : 1143
 Waterloo (bataille de), 1815 : 746
 Waterloo (bataille), 1815 : 973
 Watt (James), 1736-1819 : 779
 Watt (James), 1736-1819 : 987
 Watt (James) / Fulton : 779
 Weddel (mer de), Antarctique, 1915: 1203
 Weldon, acteur, [1900] : 794
 Wellington (Arthur, W. duc de) 1769-1852 : 746
 Wellington (Arthur Wellesley duc de) / Lafitte (Jean) : 805
 Wells, bombardier, [1911] : 930
 Wendlandt, officier allemand, 1914-1918 : 1006
 West (Benjamin), 1738-1820 : 705
 West (Benjamin) / Fulton : 779
 Westinghouse (Georges), 1846-1914 : 1177
 Westinghouse (firme), [1900] : 879
 Wettach (Adrien), pseud Grock, 1880-1959 : 905
 White star (le), navire, 1960 : 1186
 Whittington (Richard), maire de Londres, 14è s : 992
 Whymper (Edouard), 1840-1911 : 970
 Wiencke (fle), Arctique, 1895 : 1052
 Wight (fle), Angleterre, 1959, juin : 1137
 Wilberforce (William), anglais, 1763 : 899
 Wilcox (Mme), américaine, [1908] : 1111
 Wild, explorateur anglais, 1914 : 1203
 Wilkes (terre de), Antarctique, exploration, 1912 : 962
 Wilkie (Red), cow-boy, 1950 : 1116
 Wilkins, capitaine anglais, 1931: 1081
 Willekens (Jacob), amiral néerlandais, 1623 : 1188
 Williams, pilote, 1947 : 1126
 Williams, capitaine, [1940] : 1214
 Williamson, prospecteur, 1932 : 1074
 Willing (le), navire, 20è s : 793
 Willis (William), navigateur solitaire, 1954 : 1152
 Wilson, explorateur, 1910 : 670
 Wilson, [marin], 1610 : 979
 Winter (Thomas), conspirateur, 1604 : 1232
 Wirth (Hans Georg), marin, 1957 : 1093
 Wissant (Jacques et Pierre de), 1347 : 766
 Wisseman, allemand, 1914-1918 : 729
 Witkowski, polonais, 1959 : 1120
 Witte (Otto), usurpateur, 1913 : 1171
 Wogan, (baron de), français, 19è s 1059
 Wolseley (sir Garnett), 1833-1913 : 929
 Woods, [australien], 1920 : 1108
 Worcester (Université de), Massachusetts, [1900] : 1215
 Worder, lieutenant nordiste, 1862 : 1213
 Worsley, voyageur américain, [1872] : 1177
 Wray-Castle (le), cargo, 1914 : 1149
 Wright (frères-Wilburg 1867-1912, Orville 1871-1948) : 1007
 Wright (frères, Orville et Wilbur) 1903, déc. : 1231
 Wright (Orville), 1871-1948 : 1104
 Wright, bactériologiste, [1901] : 1141
 Wroclaw (200 de), Pologne, 1959 : 1120
 Würzburg (Bavière), 1895 (8 nov): 1154

X

Xaintrailles (Jean Poton), chevalier, 15è s : 877
 Xanthippe, général lacédémonien, 808

Xanthippos voir Xanthippe

Xanthus, philosophe, 600 ans
av J.C. : 850

Y

Yakoutsck, Sibérie, 1901 : 1088

Yavloski, zoologue, 1900 : 1088

Yelcho (le), vapeur chilien, [1919] :
1203

Yersin (Alex-André), 1863-1943 :
1184

Yokohama, Japon, 1889 : 1127

Yorisaka, japonais, 20è s : 733

York (cap), Australie, 1911 : 960

Youssef (bey), vizir d'Héliopolis : 839

Ys, ville légendaire, 5è s : 852

Yu (famille), 1959 : 1140

Yuba (défilé), Sierra Nevada,
1952 : 1063

Yucatan, Mexique, exploration,
1865 : 1069

Yuste (Monastère), Espagne, 16è s
1170

Yuste (monastère de), Espagne, 1557 :
1204

Z

Zacchini (Edmondo), cirque, 1920 :
1110

Zach, officier autrichien, 1800 :
1010

Zacharie (saint) : 957

Zähringen (Berthold V, duc de),
2è s : 1178

Zambecari, aéronaute, 1787 :
1072

Zama (bataille de), 202 av J.C. :
1007

Zangen (Fritz von), aviateur alle-
mand, 1914 : 1194

Zappelin (Ferdinand), 1838-1917 :
1023

Zeven Provincien (le), navire
hollandais, 17è s : 1121

Tables de concordance extraites de :

"Histoire de Spirou" de Ph. Brun
éd. Dupuis - 1975

<u>Album</u>	<u>1^{er} numéro de l'année</u>		<u>dernier numéro de l'année</u>	
36	664	04.01.51	676	29.03.51
37	677	05.04.51	689	28.06.51
38	690	05.07.51	702	27.09.51
39	703	04.10.51	715	27.12.51
40	716	03.01.52	728	27.03.52
41	729	03.04.52	741	26.06.52
42	742	03.07.52	754	25.09.52
43	755	02.10.52	767	25.12.52
44	768	01.01.53	780	26.03.53
45	781	02.04.53	793	25.06.53
46	794	02.07.53	806	24.09.53
47	807	01.10.53	820	31.12.53
48	821	07.01.54	833	01.04.54
49	834	08.04.54	846	01.07.54
50	847	08.07.54	859	30.09.54
51	860	07.10.54	872	30.12.54
52	873	06.01.55	885	31.03.55
53	886	07.04.55	898	30.06.55
54	899	07.07.55	911	29.09.55
55	912	06.10.55	924	29.12.55
56	925	05.01.56	937	29.03.56
57	938	05.04.56	950	28.06.56
58	951	05.07.56	963	27.09.56
59	964	04.10.56	976	27.12.56
60	977	03.01.57	988	21.03.57
61	989	30.05.57	998	30.03.57
62	999	06.06.57	1008	08.08.57
63	1009	15.08.57	1018	17.10.57
64	1019	24.10.57	1028	26.12.57
65	1029	02.01.58	1039	13.03.58
66	1040	20.03.58	1049	22.05.58
67	1050	29.05.58	1060	07.08.58
68	1061	14.08.58	1070	16.10.58
69	1071	23.10.58	1080	25.12.58
70	1081	01.01.59	1091	12.03.59
71	1092	19.03.59	1102	28.05.59
72	1103	04.06.59	1112	06.08.59

Album	1 ^{er} numéro de l'année		dernier numéro de l'année	
73	1113	13.08.59	1122	15.10.59
74	1123	22.10.59	1133	31.12.59
75	1134	07.01.60	1144	17.03.60
76	1145	24.03.60	1154	26.05.60
77	1155	02.06.60	1164	04.08.60
78	1165	11.08.60	1175	20.10.60
79	1176	27.10.60	1185	29.12.60
80	1186	05.01.61	1198	30.03.61
81	1199	06.04.61	1211	29.06.61
82	1212	06.07.61	1224	28.09.61
83	1225	05.10.61	1237	28.12.61

les belles histoires de l'oncle paul

L'idée de la création des "belles histoires de l'Oncle Paul" revient à la World Press, qui fournissait, par sa filiale, la World Publicity, la publicité nécessaire aux publications Dupuis, et avait engagé à cette époque de nombreux dessinateurs et scénaristes, soit pour la réalisation de ces récits, soit à titre exclusif, comme pour Charlier, Hubinon, Paape, MiTacq.

L'expansion des Editions Dupuis ne pouvant se limiter à Marcinelle, les différents services de rédaction et de promotion s'installaient à la même époque à Bruxelles, dans les bureaux situés dans le même immeuble que la World, aux Galeries du Centre.

L'année 1968 marque à la fois le transfert des Editions Dupuis dans leur immeuble actuel, 97, rue de Livourne, à Bruxelles, et la séparation d'avec la World Press pour la publicité des journaux diffusés en France, pour les histoires et les dessinateurs de l'Oncle Paul, repris entièrement par les Editions Dupuis.

Les Editions Dupuis ayant repris leur autonomie en France confient leur publicité à Havas, entrent en relations avec le groupe Hachette, passent de nouveaux accords avec la World Régie française, qui assurent depuis 1973 leur courtage publicitaire.

Pour sa part, la World Publicity belge n'a pas cessé

depuis sa création aux lendemains de la guerre, de se charger de la publicité pour les journaux belges.

Le succès des histoires de l'Oncle Paul ne s'est jamais démenti. Paraissant d'abord tous les quinze jours, elles ont été rapidement hebdomadaires et ce n'est que récemment qu'elles se sont un peu espacées dans le temps.

Beaucoup de dessinateurs, des plus connus aux plus obscurs, y ont exercé leurs premiers talents. Les noms de la plupart des auteurs restaient inconnus et il nous a fallu toute les connaissances de Monsieur Thierry Martens, rédacteur en chef de Spirou, et la mémoire des dessinateurs, pour pouvoir vous donner une liste à peu près complète des auteurs.

J.-M. Charlier fut le premier scénariste de ces histoires. Après les premiers tatonnements du début les scénarios furent repris par un publiciste doué du sens du raccourci, O. Joly, qui depuis le numéro 685, a réalisé pratiquement tous les textes et continue allègrement au rythme de quarante scénarios par an.

Les démarrages, réunissant l'Oncle Paul et ses deux neveux, ainsi que les têtes intercalaires, étaient généralement réalisés pour les premières histoires par E. Paape. Ce dernier a également dessiné les couvertures, les tables des matières et des illustrations de présentation des albums reliés.

668	Cap plein Sud	Paape - Charlier	A.3
670	Partys du pôle Sud	Paape - Charlier	A.3
672	L'homme qui n'était jamais content	Attanasio	
674	Alexandre le Grand		
676	Les cheveux d'or du diable	Attanasio	
678	Gouverneur malgré lui		
680	Les présents magiques		
682	Les sacrifices du canal Albert	Paape - Charlier	A.4
684	Le diable noir	Paape - Charlier	A.4
686	Le sculpteur de Florence	Paape - Charlier	A.12
688	L'odyssée du Jean Bart	Paape - Charlier	A.1
690	Le messager du roy	Paape - Charlier	A.2
692	Medecin des noirs	Paape - Charlier	A.3
694	Le régulus malouin	Paape - Charlier	A.1
695	Comment naquit la Marseillaise	Attanasio - Joly	A.2
696	Le radeau de la méduse	Follet - Charlier	A.1
697	Fidèle jusqu'à la mort		
698	Le naufrage du Titanic	Paape - Charlier	A.1
699	Prisonniers des espagnols	Paape - Charlier	
700	Le preneur de bêtes	Attanasio	
702	Parbe Poire	Paape - Charlier	A.1
703	La catastrophe du géant	Attanasio	
705	Echec au feu du ciel		
707	Eouogmat contre César	Paape - Joly	A.7
708	Panique à Paris	Mitacc - (Balou)	A.2
709	La vierge de la Grand porte	Mitacc - (Balou)	A.5
710	Un trouble public	Attanasio	
711	Saïd, ami fidèle	Mitacc - (Balou)	A.3
712	Charlie, courrier sûr	Paape - Joly	A.4
713	Alcazar	Mitacc - (Balou)	
714	Paix sur la terre aux hommes de bonne volonté	Paape - Charlier	A.9
715	Feu ! Un, deux, trois...	Graton	A.10
716	Le héros de budapest	Graton	A.3
717	Saül contre la barbarie	Graton	A.3
718	L'ange de la Cerdillère	Attanasio	A.4
719	Madame Mère	Mitacc	A.2
720	Guillaume, chevalier des espaces	Attanasio	A.4
721	Saint François	Mitacc	
722	Mens sana in corpore sano	Attanasio	
723	Guillaume Tell	Attanasio	
724	Comment mourut Amundsen	Paape - Charlier	A.2
725	Le chien de Montargis	Mitacc	
726	Les conquérants du ciel		A.4
727	Le premier match aérien		
728	Un inventeur tenace	Chappe	
729	Guynemer		
730	Capitaine courageux	Paape - Goscinny	A.1
731	Carlsen le tétu	Paape - Goscinny	
732	A la queue du canon		
733	La terre tremble	Attanasio	
734	Robert le diable	Mitacc	
735	L'épopée de Trafalgar		
736	Le roi de l'évasion	Paape - Charlier	
737	Le mystère de la Marie-Céleste	Graton	A.5
738	Le secret du brick fantôme	Graton	A.5
739	Gutenberg	Attanasio - Graton	A.8
740	Le roi des metteurs en scène	Graton	
741	Ad-el-Kader	Attanasio	
742	Un étudiant nommé Louis (Pasteur)	Attanasio	A.8
743	Marathon		
744	Parole d'honneur	Graton	
745	Le dernier vol de l'aigle	Attanasio	
746	La grande bataille	Attanasio	
747	Les clés du Capitole	Attanasio	
748	Tue moi, mais ne brouille pas cela	Attanasio	
749	Tigres	Mitacc	
750	Le fils du boulanger	Attanasio	
751	Forcœur d'abîmes	Graton	A.5

752	De Lettre de Tassigny	Goscinny - P. Dupuis	A.7
753	Revolte sur le négrier	Paape - Joly	A.5
754	Sapeur de dix ans		
755	Les Iroquois	Mitacc	
756	Le coup de Jarnac	Graton	
757	La tranchée des baïonnettes	R. Follet	
758	La mort de Roland		
759	Ton, gosse impossible	Graton	A.6
760	Télégraphiste catastrophe	Graton	A.6
761	Le garçon du Polaris	Attanasio	
762	L'enfant, l'épée et le général	Attanasio	
763	Mozart	R. Follet	A.6
764	Kon-Tiki	Mitacc	A.5
765	Visite des rois mages	Paape - Joly	A.9
766	Eustache Saint Pierre	G. Forton	
767	L'exploit du vindictive	J. Graton	A.11
768	Un voyage tragique	R. Forton	A.8
769	L'homme en blanc	G. Forton	
770	La fin d'un corsaire	Graton	A.10
771	Monsieur Vincent	Mitacc	A.2
772	Poètes ennemis	Graton	
773	Le Toumelin	Graton	A.5
774	A l'abordage en 44	Forton	A.10
775	Général Leclerc	Forton	
776	Drame dans un phare	Mitacc	
777	Trois enfants contre les Peaux rouges	Graton	A.6
778	Le grand Ferré	Dupuis	
779	Fulton (invente le premier sous-marin)	Mitacc	A.10
780	La naissance du bateau à vapeur	Mitacc	
781	La légende de la Croix	Paape	
782	Archer contre fauves	Forton	
783	Tragique mensonge	Forton	
784	Le Brésil est Palade	Graton	
785	Le voleur du Mont Blanc	Dehon	A.8
786	Leonard, le superman	Follet	
787	Le fils du mercier	Attanasio	
788	Le sergent héroïque	Follet	
789	Antoine de St Exupéry	Forton	
790	Le torpillage du Lusitania	Forton	A.10
791	Le fils du proscrit	Attanasio	
792	La fillette héroïque	Graton	
793	Un Jones moderne	Forton	A.11
794	Charlie Chaplin	Forton	
795	La comtesse de Montfort	Graton	
796	La fin d'un corsaire	Graton	A.11
797	Catarina Segura	Follet	
798	Le roi des hommes grenouilles	Forton	A.10
799	Le pirate magicien	Funcken	A.11
800	Le vaisseau fantôme	Funcken	A.11
801	Chien rouge	Attanasio	
802	Carters, chasseur de treizeux	Forton	
803	Instinct de mère	Mitacc	
804	Petit Louis	Dehon	
805	Jean Lafitte, corsaire pirate	Forton	A.11
806	Un jeune héros	Dehon	
807	Les délices de Capoue	Graton	
808	Grandeur d'âme		
809	La vraie histoire de Robinson	Graton	
810	L'homme qui fait le mort	Forton	
811	Les Frères Crepin et Crepinien	Graton	
812	Un super grand papa	Graton	
813	Geneviève de Brabant	Mitacc	
814	Echec à l'islam	Mitacc	
815	Spartacus	Funcken	
816	Noël sous la mer	Paape - Charlier	A.10
817	Jean de Selys Longchamps	Dehon	
818	Les fées de Chicago	Forton	
819	Horatius l'intrépide	Funcken	
820	Grandeur et décadence	Funcken	

821	Le dernier voyage	Funcken		944	Christophe Oberkamp	Paape
822	La promesse du Syracusain	Funcken	A.11	945	17 heures dans un phare en feu	Aidans
823	Le fraussard héroïque	Graton		946	Reporter et train blindé	Bielsa
824	Thieffry	Dehon		947	Latham	Paape
825	Fonteney	Funcken		948	Pichard Wagner	Aidans
826	Sir - Nahem	Mitacq		949	Raymond Maurais	
827	Ce vieux fou de Palissy	Dehon		950	Evasion sensationnelle	Bielsa
828	Le bon chevalier	Dupuis		951	Jean Goujon	Joly
829	Cortez, l'indomptable	Dupuis		952	Pepushi Sanzio	Montanès
830	Un gain intelligent	Duhon		953	Salvius Brabo contre Drupon Antigone	J. Laffond
831	Le roi des railways	Graton		954	Une fameuse boucle (Galagher)	Joly
832	Vercingétorix	Kendy (Funcken ?)		955	Un rallye auto en 1907	C. Laffond
833	Benvenuto Cellini	Dupuis		956	Balboa	Montanès
834	Histoire de la 2ème D.R.	Dupuis		957	L'enfance de la Vierse	Joly
835	Georges Saunier	Forton		958	Chasseur d'uranium	Laroche
836	Le petit officier	Dupuis		959	Les mœurs de Lemoye	J. Laffond
837	Le sous-marin surcouf	Jack London		960	Jack l'aventure	C. Laffond
838	Jack London	Dupuis		961	Les Fratellini	Le Moing
839	Klabe	Graton		962	Aux prises avec l'enfer blanc	T. Costa
840	La dernière croisière du Sibylle	Graton		963	A la recherche de La Perouse	Caron
841	La fin du Sibylle	Graton		964	Le médecin des mers	J. Laffond
842	Jacques Cassard	Forten		965	Un record peu banal	C. Laffond
843	Le hussard de la Mmrs	Hidalgo		966	William Fairbairn	
844	L'oiseau blanc	Hidalgo		967	Belottes contre pôle Sud	Joly
845	Un brave parmi les braves	Funcken		968	La cité interdite	C. Laffond
846	Révolte en Flandre	Mitaco		969	Prestidigitateur patriote	
847	La bataille des éperons d'or	Mitaco		970	Victoire sur le Cervin	C. Laffond
848	Le premier tour du monde	Mitaco		971	Face aux ténors	J. Laffond
849	Saint Nazaire	Dupuis		972	Sir Francis Drake	
850	Esopé, le phrygien	Forton		973	Guidelmégré lui	Montanès
851	Daubenton	Dupuis		974	Otarie téméraire	C. Laffond
852	Une ville disparaît sous les flots	Dupuis		975	La Noël de Solange	Joly
853	Caméens, le poète soldat	Dupuis		976	Honoré de Balzac	C. Laffond
854	Pierre Puget	Le Goff		977	L'Atlantique à la force des poignets	Laffond
855	Frédéric Sauvage	Paape - Poquet	A.10	978	Prisonniers de la stratosphère	
856	Lavoisier	Dupuis		979	Hudson	
857	Marie-Anne Bickerdycke	Forton		980	Pompier pour cataclysmes	
858	La légende du pont d'Avignon	Dupuis		981	Enfance de cressie	Montanès
859	Louis XI	Forton		982	Mort blanche sur la Jeannette	J. Laffond
860	Les 600 Franchimontois	Forton		983	Le forgeron du rail	J. Laffond
861	La fin du Temeraire	Forton		984	Chasseur de sous-marins	Bielsa
862	Il ne faut pas crier trop tôt Victoire	Forton		985	Quand les maigres triomphent	C. Laffond
863	René Laënnec	Dupuis		986	Les naufragés de la vallée perdue	
864	La jeunesse de Du Guesclin	Dupuis		987	Un apprenti de génie (Evans)	Bielsa
865	Du Guesclin (suite)	Dupuis		988	Le roi des héros	J. Laffond
866	Le fils du tonnelier	Uderzo		989	Quand l'amiral fait une erreur	Bielsa
867	La fondation de Rome	Paape		990	Pilote de meeting en 1910	Casarrubio
868	Franck Harris	Forton		991	La jeunesse d'Eulenspiegel	C. Laffond
869	Vernet	Paape		992	Dick Hhittington et son chat	C. Laffond
870	Bayard, le chevalier sans peur	Dupuis		993	Prisonnier du roi de Prusse	Bielsa ou Casarrubio
871	Les archanges de Ta-Kiang pass	Paape		994	Les naufragés du glacier	Bielsa
872	Zambeccari, l'entêté	Forton		995	Garmarin	Bielsa ou Casarrubio
873	Deux scouts en sacot	Forton		996	La fin du Farfadet	Casarrubio
874	Les aventures du volant	Forton		997	Le serment de Richard Byrd	Bielsa
875	Le conquérant pacifique	Forton		998	Explorateur à seize ans	Bielsa ou Casarrubio
876	Beaumarchais	Forton		999	L'incendie de Moscou	C. Laffond
877	Le libérateur de la patrie	Forton		1000	Les mille de Marsala	Bielsa
878	Les mystères de l'Ogoué	Forton		1000	Les histoires (presque) vraies de l'oncle Paul (pastiche)	
879	Henry Ford	Forton		1001	Le détroit paudif	Bielsa ou Casarrubio
880	Charcot, gentilhomme des glaces	Forton		1002	Une formidable mission	C. Laffond
881	Le roi Citroën à travers le Sahara	Dupuis		1003	Un sauveur du tonnerre	Bielsa ou Casarrubio
882	La redemption de Vidocq	Forton		1004	Caméra au poing	Zarueta
883	Le père de la police moderne	Forton		1005	Parcours de montagnes	Bielsa ou Casarrubio
884	Autour du monde avec La Perouse	Forton		1006	La mort du squele	Casarrubio
885	Héros de l'air à 20 ans	Forton		1007	Héroïne de l'air	Bielsa ou Casarrubio
886	Sam et les oeufs de Pâques	Forton		1008	Monsieur de Buffon	Bielsa ou Casarrubio
887	Ch. de Foucauld, reconnaissance au Maroc sauvage	Paape		1009	Les frères Lumière	Casarrubio
888	Le prophète de l'aventure : J. Verne	Paape		1010	Parénon	Bielsa ou Casarrubio
889	Franz Liszt	Parras		1011	Une héroïne de 13 ans	Casarrubio
890	Jean Bart (la défense de Dunkerque)	Dupuis		1012	Premier tour du monde en automobile	Casarrubio
891	Barnum, prince des charlatans et roi du cirque	Forton		1013	Les 3 crux du conquérant sans épée	J. Laffond
892	Le général Marchand	Forton		1014	Herrinac	Laroche ou Laurent
893	Marc Aurèle	Paape		1015	La tragiédie de Varennes	C. Laffond
894	Gallieni	Dupuis		1016	Jouffroy la Pompe	Rielse
895	L'ermite du Moggar	Caron		1017	Grand Saint Bernard	J. Laffond
896	Deux businessmen de génie	Paape		1018	La Favette	Bielsa
897	Joseph Ujlaik	Dupuis		1019	Descente aux abimes	Laffond
898	Cock découvreur de terres	Parras		1020	Remineurs en action	Casarrubio
899	Un petit homme obstiné	Parras		1021	Le père de l'automobile	Casarrubio
900	Un grand ami des plantes	Paape		1022	Le secret d'Hannong	Casarrubio
901	Scander-Beg	Paape		1023	Né sous une bonne étoile	Casarrubio
902	Sully le travailleur	Paape		1024	Daniel Boone	Paape
903	Florence Nightingale, une jeune fille obstinée	Caron		1025	Baden Powell	Jijé
904	Florence Nightingale en Crimée	Caron		1026	Garnery	
905	Grock	Caron		1027	L'arbre de Noël de Franz	Renait
906	Du Rhodan aux michelines	Caron		1028	Le secret de Favett	
907	Alain Carabault	Caron		1029	Hindilo	C. Laffond
908	Marce Polo	Forton		1030	100.000 kilos d'iguanoons	
909	Pockefeller	Forton		1031	Un père à la recherche de son fils	C. Laffond
910	Hoche	Mitaco		1032	Un milliardaire entêté	J. Gorgie
911	La jeunesse de Gengis Khan	Caron		1033	Un milliardaire entêté	
912	Le colonel Lawrence	Caron		1034	Capitaine corsaire de 18 ans	
913	Andrew Carnegie, le roi de l'acier	Caron		1035	Le sous-marin de Drebber	Casarrubio
914	Un grand romain, Jules César	Dupuis		1036	Le retour d'Evans	
915	Manolote, le cédénaire	Dupuis		1037	Le grand Trek	Cameriera - Paape
916	Isabelle la catholique	Forton		1038	Mimile le routier	Paape - Roba
917	James Fenimore Cooper	Forton		1039	Face à la mort supersannique	Puertas
918	Don Quichotte de la Manche	Forton		1040	La découverte de Troie	Paape - Roba
919	L'amiral Decrès	Paape		1041	L'île mystérieuse	Paape
920	Franz Schubert	Paape		1042	L'épave mystérieuse	Paape
921	Les 306 Fabius	Paape		1043	Un chirurgien dans la bataille	Dessin belge
922	La Noël du vieux Scrooge	Paape		1044	Les aventures du père Fardé	Paape
923	La vie du Mahatma Gandhi	Paape		1045	Pécuteur de trésor	Paape
924	La première course aérienne	Russan		1046	Le loup de l'Atlantique	C. Laffond
925	Cochise, le grand chef	Dupuis		1047	Seul contre tous	C. Laffond
926	Simon Bolivar	Dupuis		1048	Lord fantôme	C. Laffond
927	Le mystificateur guerrier	Prisson		1049	Cinéma chez les cannibales	Paape
928	Police royale montée du Canada	Bielsa		1050	Le phare d'Armen	C. Laffond
929	Georges Carpentier	Caron		1051	Le premier hivernage dans l'Antarctique	C. Laffond
930	Sir Walter Raleigh, le plus complet gentilhomme d'Angleterre	Paape		1052	Acrobates maltré eux	Dessin belge
931	Le général Harbot	Forton		1053	La fin d'un navire école	Dessin belge
932	L'odyssée de la Marie-Jeanne	Dupuis		1054	La bataille de la Tour Eiffel	Paape
933	Louise de Retimies	Prisson		1055	Le secret de la pierre mystérieuse (l'obélisque)	
934	Gordini	Paape		1056	421 contre pougès	Laroche
935	Le chemin de Damas	Joly		1057	Echec et mat chez les Timbaches	Dessin belge
936	Un génie de la science, Newton	Dupuis		1058	Fantôme à la barre	C. Laffond
937	Explorateurs sans fusils	Dupuis		1059	La mystérieuse dame en blanc (Bernadette)	Paape
938	Jean Bernadotte, maréchal de France	Caron		1060	L'explorateur à la cité engloutie	Laroche ou Forton
939	Les 4 fils Aymon	Bielsa		1061	Train en perdition	Dessin belge
940	José San Martin	Caron		1062	L'entrepreneur au combat	Forton
941	François Arago	Aidans		1063	SPIPOU découvre l'Europe	Roba - Franquin
942	Jeanne d'Arc	Aidans		1064		Jidehem - Joly
943				1065		Forton
				1066	Le touché héroïque	Laroche
				1067	L'hélicoptère sauveur	Dessin belge
				1068	Louise Fusil imore la peur	

1069 Le mystère du puits sacré Forton
 1070 L'héroïne aux ailes d'archange (H. Boucher) C. Laffond
 1071 La pomme de Parmentier Dessin belge
 1072 Papa rockett Forton
 1073 Prisonniers des pirates Laroche
 1074 Dans l'enfer de la cataracte Forton
 1075 La garde barrière héroïque Paape
 1076/77 Comment une petite fille devint sultane Forton
 1078 La première crèche Mezières
 1079 Palet contre Bouffe la Balle C. Laffond
 1080 Comment on devient civilisateur : officier sans armes Laroche
 1081 Nautilus sous le pôle Paape
 1082 Des savants dans la jungle Herbert
 1083 Le gentilhomme de la mer Laroche
 1084 Le trésor de la Santa Cruz Forton
 1085 Sauvetage en plein ciel Paape
 1086 Eric le rouge Forton
 1087 L'île mystérieuse Forton
 1088 Chasseurs de mamouths Herbert
 1089 A l'assaut de l'Annapurna Forton
 1090 Le retour de la Marie-Anne Piroton
 1091 Charles-Quint contre Barberousse Forton
 1092 Comment fut découverte la Croix Forton
 1093 La promesse à Micki Forton
 1094 Brutus s'est échappé Piroton
 1095 Rhodopis, la candrillon égyptienne Herbert
 1096 Le premier homme au pôle Mitaco
 1097 Comment Van Dyck peignit son St Martin Pimton
 1098 Astronaute maltré lui Laroche
 1099 Cap sur la lune Forton
 1100 Le père de la police scientifique Piroton
 1101 Joueurs d'échec C. Laffond
 1102 Le boss était un héros Laroche ou Piroton
 1103 En béquilles vers la gloire Piroton
 1104 Un sauveteur volant Laroche
 1105 Comment naquit le tour de France Dessin espagnol
 1106 Les toubibs tombent du ciel Pimton
 1107 Chef des Tigres volants Beckers
 1108 La famille Canon Forton
 1109 Un colonel à la manivelle Mouninou
 1110 La tigresse de Chinnarth C. Laffond
 1111 Le salaire de la peur Vallue
 1112 L'odyssée de l'Amérique Dessin belge
 1113 L'homme aux idées folles Beckers
 1114 Cow-boys et Tour de Pise Paape
 1115 Savant et grand cœur Dessin belge
 1116 Et pourtant elle se meurt (la terre) Pimton
 1117 Quand les hommes triomphent d'un fleuve Paape
 1118 Tombé dans la fosse aux ours Mouninou
 1119 Le moussaillon et l'amiral Forton
 1120 Grock Forton
 1121 Le roi de la dynamite Piroton
 1122 Prisonnière du syphon Piroton
 1123 La maison mystérieuse Piroton
 1124 Les sauteuses attaquent Paape
 1125 Le roi des perles Piroton
 1126 Forêts en feu Piroton
 1127 En temps de paix sous les chus Piroton
 1128 Un pari extraordinaire Forton
 1129 Un garçon inventif Mouninou
 1130 Edwin fait jaillir de l'or noir Piroton
 1131 Buffalo Bill en Europe Piroton
 1132 Joueur d'hommes Dessin belge
 1133 Héros du rail Forton
 1134 Cockerell invente le glisseur Forton
 1135 Un abbé dans les étoiles Forton
 1136 Les naufragés de l'ascenseur Paape
 1137 Chinois héroïques Pimton
 1138 Jours de microbes Forton
 1139 L'ouste héroïque Forton
 1140 Un fameux nageur Paape
 1141 Lanciers contre taubes Piroton
 1142 Prisonniers des crocodiles Paape
 1143 Pévoite au rance Dessin belge
 1144 Chasseurs d'orchidées Forton
 1145 Bateau-feu en détresse Mouninou
 1146 Autocannons héroïques Paape
 1147 Accroché (parachute d'essai) Dessin belge
 1148 Le sorcier de Mandeburg Forton
 1149 Seul sur le Pacifique Paape
 1150 Gilbert le courageux Forton
 1151 Les rayons qui sauvent Paape
 1152 L'aigle des cimes (F. Coppi) Forton
 1153 Madeleine chez les gorilles Herbert
 1154 Pastus au pays des merveilles Herbert
 1155 La ronde de nuit Laroche
 1156 Le tour du monde en dirigeable Laroche
 1157 Vengeance de la déesse Piroton
 1158 L'ami des éléphants Herbert
 1159 Un aveugle héroïque Forton
 1160 En perdition Dessin belge
 1161 Héroïque Jackie Laroche
 1162 Carquois maudite Forton
 1163 Aimez-vous les canaris ? Herbert
 1164 Trois plumes d'autruche Herbert
 1165 Princesse sans peur Herbert
 1166 Fabre s'envole en canard Piroton
 1167 Huygens invente la pendule Forton
 1168 Otto Ier, roi d'Albanie Joly
 1169 Sa dernière course Forton
 1170 Lebas plante l'obélisque Herbert
 1171 Le champollion coupé en deux Piroton - Pasquiez
 1172 Thierry et le gangster Forton
 1173 Sterling contre U 202 Mouninou
 1174 L'homme qui arrêta les trains Willy Yves
 1175 Ici on a pris le premier ours Herbert
 1176 L'œil magique Paape
 1177 L'aiguilleur devient un héros Henri
 1178 Un guerrier nommé Colin Joly
 1179 Homme volant Paape
 1180 Par une nuit de Noël Forton
 1181 Versin contre le sort noir Forton
 1182 François crée la météo Paape
 1183 Week-end chez les pirates Forton
 1184 S.O.S. Typhon Forton
 1185 Piet Hein à l'ébordage Herbert
 1186 Adieu Jumbo Piroton
 1187 Reporter de guerre Paape
 1188 Un peintre invente le télégraphe Laroche
 1189 6 000 m. sans parachute Groux
 1190 La syphonie héroïque Piroton
 1191 Le trunol dans le ciel Forton
 1192 Le général ne passera pas Forton

1196 Un extraordinaire partie de chasse Forton
 1197 La première femme léonnière Paape
 1198 La comète de Pâques (Guillaume passe la manche) Paape
 1199 Sax = Saxophone Paape
 1200 Le pont tranquie Forton
 1201 L'épopée du "Vayfleur" Herbert
 1202 Gros plans de requins Henri
 1203 Les rescamés de l'endurance Laroche
 1204 L'escorial naquit à St Quentin Forton
 1205 Le tour du monde sous la mer Piroton
 1206 Un bienfait n'est jamais perdu Forton
 1207 Androclès et le lion Herbert
 1208 Minuel était un brave Piroton
 1209 Guy et l'autoreil Henri
 1210 A toute vapeur Paape
 1211 Sus à la lépre Paape
 1212 Un héros extraordinaire Groux
 1213 Monitor sur le Mississippi Groux
 1214 Pêcheurs de lingots d'or Henri
 1215 Le maître de la fusée Paape
 1216 Ching s'évade Piroton
 1217 L'aéroplane à vapeur Piroton
 1218 Pieter l'intrépide Groux
 1219 Le mystère de l'Atala-Makan Paape
 1220 Jules César kidnappé Groux
 1221 C'était un cadet de Gascogne Groux
 1222 La tortue attaque Kvak
 1223 Le premier voyage du "Pournuni pas" Kvak
 1224 Le Papéléon du tourisme Paape
 1225 Kennedy sauve son équipage Henri
 1226 Un jésuite astronome et artiller Forton
 1227 Le premier aviateur Groux
 1228 L'aventure d'Anka Groux
 1229 Les prisonniers du lac souterrain Piroton
 1230 Stratocouiser en détresse Groux
 1231 Orville le timide et Wilbur le silencieux Kvak
 1232 Trente six barils de poudre Groux
 1233 Le roi des esclaves Kvak
 1234 Le secret de l'ovis Henri
 1235 Le Noël de James Evans Paape
 1236 Fatal tournoi Forton
 1237 Un éléquin chez Louis XIII Forton

Liste extraite de :
 " Histoire de Spirou " de
 Ph. Brun - éd. Dupuis - 1975

XVIII^e siècle et qui traversa l'Amérique du Sud pour retrouver son
maréchal Jean Godin des Odenais, un St Amandois. On m'a dit qu'elle
avait fait l'objet d'une des fameuses histoires de l'Écrite Paul.
Serait-il possible de la retrouver et d'en avoir une photocopie, si
vous possédez l'exemplaire dans vos collections? Nous vous remercions
bien sûr, les frais entraînés ~~de~~ par les photocopies.

D'avance, je vous en remercie et vous prie d'agréer, Madame,
Monsieur, l'assurance de ma parfaite considération.

La Bibliothécaire

Note :

L'état de la collection prise en compte n'a pu permettre un dépouillement complet.

Contacté en fin de dépouillement, le Centre de prêt de Versailles n'a pu, compte-tenu des délais, satisfaire à temps notre demande.

Les numéros suivants n'ont pu être exploités :

n°	908	988	1035	1102	1197
	935	992	1076	1109	1200
	956	994	1078	1127	1211
	974	996	1099	1135	1212
	976	1027	1100	1185	1213

