kreon

Katalog - Catalogue 2012-2013

Inhaltsverzeichnis - Table des matières

Einleitung		Down 80	153	Prologe 80 in-Dolma	310	Flat Up	466
Introduction	4	Down 113	157	Prologe 80 Ligna	322	Mini Up	470
		Down 120	164	Prologe 80 on-Regule	328	Mini Up Circular	470
Fotoverzeichnis		Down 165	167	Prologe 145	336		
Index de photo	6	Down 183	173	Prologe 145 in-Line	342	Up in-Line	475
				Prologe 145 in-Dolma	342	Outdoor	
Aplis	10	Down in-Line	173	Prologe 145 on-Regule	356	Mini Up in-Line Outdoor	477
Aplis 40	12	Down in-Line 40	177			Mini Up Circular in-Line Outdoor	477
Aplis 80	14	Down in-Line 55	179	Regard	359	Up in-Line Outdoor	480
Aplis 120	17	Down in-Line 76	182	Regard	362	Up Circular in-Line Outdoor	480
Aplis 165	21	Down in-Line 80	193	Regard Double	368		
		Down in-Line 120	197			Xharon	488
Aplis in-Line	27	Down in-Line 153	206	Rei	379	Xharon	491
Aplis in-Line 40	29	Down in-Line 165	217	Rei	382	Xharon on-Styx	495
Aplis in-Line 80	33	Down in-Line 183	226	Rei profile	386	Xharon on-Track	501
Aplis in-Line 120	28						
Aplis in-Line 165	46	Erubo	231	Rokko	391	Sonderanfertigung	
		Erubo	234	Mini Rokko	394	Fait sur mesure	506
Cadre	56	Erubo on-Track	242	Mini Square Rokko	394		
Cadre T16	59					Kreon ceiling solutions	512
Cadre QR-CBC51	67	Holon	247	Side	399		
		Holon	250	Side	402	Verzeichnis der Lichtquellen	
Diapason	74	Holon 45 directional	255	Square Side	402	Index des sources lumineuses	514
Diapason	77	Holon 45	255	Small Side	410		
Diapason Cover	83	Holon 85	255	Small Square Side	410	Photometrische Daten	
Small Diapason	89			Mini Side	418	Dates photométriques	536
Gearbox	94	Johto	259	Side in-Line	423		
Totem Ceiling	99	Johto linear	261	Side in-Line	426	Verzeichnis der Produkte	
Totem Floor	103	Johto slimflex	265	Square Side in-Line	426	Index des produits	576
Kwadro Vertical and Horizontal	107			Small Side in-Line	434		
		Nuit	269	Small Square Side in-Line	434	Allgemeine Informationen	586
Dolma	118	Nuit	271	Mini Side in-Line	438	Information générale	588
Dolma 80	121	Nuit profile	275				
Dolma 145	127			Up	441	Allgemeine Liefer- und Verkaufs-	
Dolma 80 Outdoor	131	Onn	285	Outdoor		bedingungen für alle deutsch-	
		Onn-Air	288	Mini Up Outdoor	443	sprachigen Ländern außer	
Down	136	Square Onn-Air	288	Mini Up Circular Outdoor	443	Deutschland	590
Down 35	139	Onn-Wall	294	Up Outdoor	446	Conditions générales	
Down 40	140	Onn-Wall 165 & 300	296	Up Circular Outdoor	446	de vente et de livraison	592
Down 55	144	Onn-Corner	297				
Double Down 55	147			Indoor		Kreon Büros	
Down 55 Directional	147	Prologe	299	Up	452	Bureaux Kreon	594
Flat Down 55	147	Prologe 80	302	Up Circular	452	Kreon showrooms	595
Down 55 40°/65°	147	Prologe 80 in-Line	310	Double Up	462		

**Schönheit entsteht nicht durch Hinzufügen,
sondern durch das Weglassen von Details.**

Das Design unserer Kollektion ist Ausdruck der Haltung, jedes Produkt kompromisslos auf seine wirklich wichtigen Elemente zu reduzieren. Die Qualität von Leuchtdichte und Lichtstärke sind die dabei die maß- und formgebenden Eigenschaften. Beleuchtung bedarf eines tiefen Verständnisses um das Wesen und der Mittel architektonischer Stile. Dieses Wissen befähigt dazu, räumliche Intentionen mit minimalen Mitteln zu spiegeln oder aufzunehmen – um sie mit weiterführenden Qualitäten zu bereichern. Die einzelnen Elemente jeder Kreon Leuchte sind dafür stets auf geometrische Grundformen reduziert – und erlauben keine überflüssigen, dekorativen Elemente. Dieser Gestaltungsansatz spiegelt, durch die gesamte Kollektion hinweg, die Essenz und Philosophie der Marke wieder. Dabei agieren die Leuchten nicht pragmatisch minimalistisch, sondern schaffen eine räumliche Interaktion, unabhängig von vordergründigen Effekten und kurzlebigen Trends, in Kombination mit einer bedachten Planungsleistung ist dies die wahre Bedeutung von “architectural lighting”.

Kreon, purity in light.

Kristof Pycke
Art Director

**La beauté n’est pas créée par l’ajout du détail;
elle est conçue par l’élimination de ce dernier.**

La conception de notre collection représente une façon de penser qui ramène chaque produit aux composants essentiels sans compromis. L’éclairage et le rendu lumineux sont les buts primaires. L’appareil nécessite une compréhension profonde de la nature intrinsèque et unifié des éléments de styles architecturaux. Il constitue un détail qui peut refléter l’architecture et s’y intégrer dans la forme la plus pure, ajoutant ainsi de la valeur à son environnement. Les éléments essentiels de chaque appareil d’éclairage sont ainsi condensés dans les formes de base, c’est cette philosophie que Kreon exploite dans toute sa collection. Cette approche de la conception nécessite que les détails d’un objet ne sont pas simplement décoratifs, mais l’essence fondamentale d’un produit. Les produits de Kreon, sous leurs formes les plus simples, n’ont pas un minimalisme austère, mais sont des objets architecturaux qui communiquent avec l’espace, indépendamment du style. Ceci, combiné avec une implantation minutieuse, représente la véritable signification de «l’éclairage architectural».

Kreon, purity in light.

Kristof Pycke
Art Director



Profilsystem - Profiles

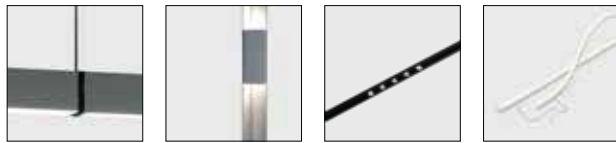

Cadre Dolma Nuit Johto



Prologe in-Dolma Prologe in-Line Prologe Ligna Rei profile recessed mounted

Spotstrahler - Projecteurs



Diapason Erubo Xharon Holon 45 directional

Schienensystem - Systèmes de rails



Diapason on-Track Erubo Prologe on-Regule Xharon on-Styx Xharon on-Track

Bodeneinbauleuchten - Encastrés de sol

Outdoor



Up Outdoor Up Circular Outdoor Mini Up Outdoor Mini Up Circular Outdoor



Up in-Line Up in-Line Circular Outdoor Prologe Ligna Rei profile recessed mounted

Indoor



Up Up Circular Double Up Mini Up Mini Up Circular

Stehleuchten - Luminaires à poser



Diapason Totem Floor

Wandhalbeinbauleuchten - Semi-encastrés muraux



Mini Rokko Mini Square Rokko

Wandeinbauleuchten - Encastrés muraux



Down 55 45°/65° Flat Down 55 Side Side in-Line Up XC Up Circular XC

Wandleuchten - Appliques



Erubo Onn-Wall Onn-Corner Rei

Hängeleuchten - Suspensions



Cadre Diapason Totem Ceiling Diapason Kwadro Onn-Air Square Onn-Air

Deckenleuchten - Appareils en saillie



Diapason Erubo Holon Nuit Prologe Rei surface mounted profile

Deckenhalbeinbauleuchten - Semi-encastés au plafond



Regard



Regard



Regard double

Deckeneinbauleuchten - Encastrés au plafond

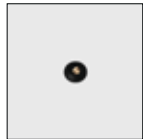

Aplis 40



Aplis in-Line 40



Aplis 80

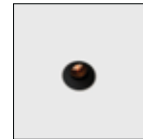

Aplis in-Line 80



Aplis 120



Aplis in-Line 120



Aplis 165



Aplis in-Line 165

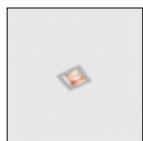

Down 35



Down 55



Down in-Line 55



Down in-Line 76



Down 40



Down in-Line 40



Down 80



Down in-Line 80



Down 120



Down in-Line 120



Down 165



Down in-Line 165



Down 113



Down in-Line 153



Down 183



Down in-Line 183



Aplis

Runder Einbau

Mit der Veröffentlichung von Le Corbusiers „Vers une Architecture“ etablierte sich in der Architektur eine neue Denkweise. Es war eine Zeit der „Reinigung“ der Form, eine Zeit, in der sich ebene Flächen und rechtwinklige Formen großer Beliebtheit erfreuten. Kreon hat sich stets den Werten Le Corbusiers verschrieben, was sich in einer schlichten, effizienten und geometrischen Reinheit seiner rechtwinkligen Kollektion widerspiegelt. Doch als Antwort auf die steigende Nachfrage nach organischen Formen in der High-End-Architektur der heutigen Zeit setzt Kreon nun in seiner langjährigen Philosophie der Orthogonalität einen Meilenstein: Aplis, ein rundes Einbaustrahler-System, das höchsten Ansprüchen an die moderne Lichtplanung in Bezug auf Qualität und Funktion gerecht wird.

Intégration circulaire

La publication de “Vers une Architecture” par Le Corbusier indiquait une nouvelle phase dans l’architecture. Ce fut une période de « purification » des formes, marquée par les surfaces planes et les angles droits. Kreon a toujours apprécié les valeurs de Le Corbusier et été à la recherche de la sobriété dans sa collection rectangulaire. Dans une tentative de dialogue avec l’accroissement des formes organiques dans l’architecture, Aplis in-Line marque une nouvelle étape. Aplis est un encastré rond qui répond aux exigences qualitatives et fonctionnelles de l’éclairage contemporain.

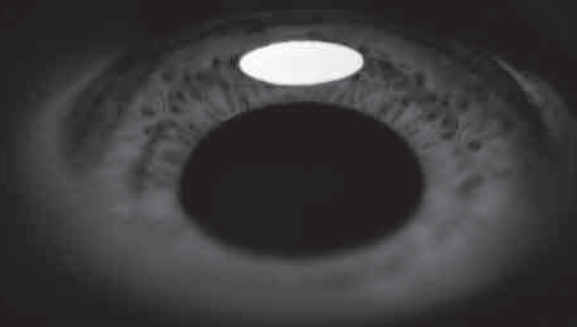

Aplis 40

Aplis 40 wurde für Cree-LED-Lichtquellen (2700k, CRI ≥80) entwickelt. Aplis 40 kann um bis zu 360° gedreht und um 30° geschwenkt werden, ohne die versenkte Position der Lampe oder die Entblendung zu beeinträchtigen. Die Leuchte kann sowohl auf vertikale als auch horizontale Flächen ausgerichtet werden. Die Aplis 40 ist mit einem TIR-Linsenhalter und einem Blending ausgerüstet.

Aplis 40 est développé sur la base de la LED Cree (2700k, CRI ≥80). Aplis 40 permet une rotation de 360° et une inclinaison de 30° sans compromettre la position en retrait de la source et la gestion de l'éblouissement. Cet appareil peut donc venir éclairer aussi bien les surfaces horizontales que verticales. Aplis 40 est équipé d'un porte filtre TIR et d'un anneau anti-éblouissant.

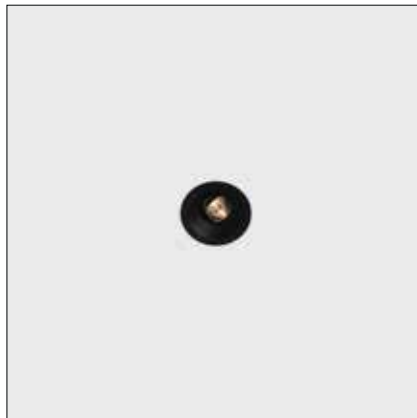

Black Aplis 40

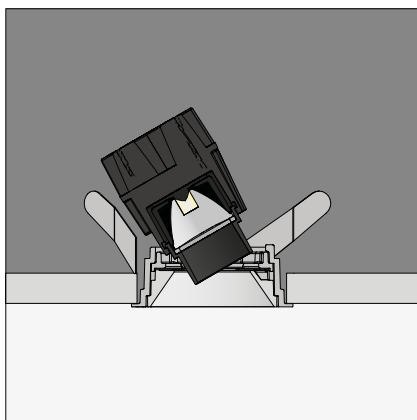

Installation
Der Einsatz von Federn bei der Montage bietet eine schnelle und einfache Installation.

Installation
Le montage par moyen de ressorts permet l'installation facile et rapide.

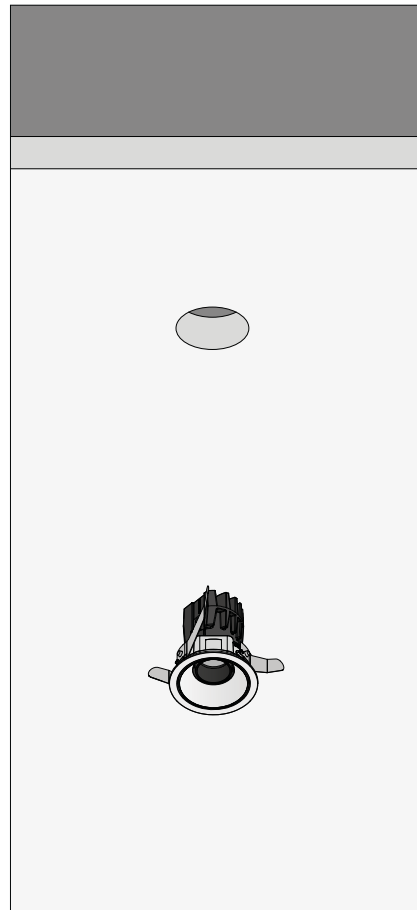

Aufbau
Schematische Darstellung des Aufbaus der Aplis 40.

Construction
Représentation schématique du montage du Aplis 40

Name	aplis 40 directional	aplis 40 wallwasher	aplis 40 downlight	nom
Lampentyp	LED 200lm 2700K, CRI≥80	LED 200lm 2700K, CRI≥80	LED 200lm 2700K, CRI≥80	type de lampe
weiss	kr957731	kr957331	kr957031	blanc
schwarz	kr957732	kr957332	kr957032	noir
grau	kr957733	kr957333	kr957033	gris
Dreh-/ Schwenkbarkeit	360°/30°	360°		rotation/ inclinaison
sichtbar Ø	50	50	50	Ø visible
Aussp. Ø	45	45	45	Ø découpe
min. Tiefe	100	100	100	profondeur min.
Dicke des Paneels	9-18	9-18	9-18	épaisseur panneau
max. Watt	2W	2W	2W	wattage max.
Konstantstrom	700mA	700mA	700mA	courant de sortie
Symbol				symbole
Ausrüstung	excl.	excl.	excl.	auxiliaire
IP	40	40	40	IP
Klasse	3	3	3	classe d'isol.
Ausrichtung	↓	↓	↓	orientation
notw. Zubehör				obligatoire
Linse				lentille
optische Linse, 10°	kr750732			lentille, 10°
optische Linse, 24°	kr750734			lentille, 24°
optische Linse, 46°	kr750736			lentille, 46°
optional				en option
Betriebsgerät				appareillage
LED driver, 700mA, ON/OFF, 8,4W	kr752730	kr752730	kr752730	LED driver, 700mA, ON/OFF, 8,4W

Aplis 80

Aplis 80 sind für QR-CBC51 und LED (2700k, CRI ≥80) Leuchtmittel entwickelt worden. Die Leuchte kann 360° gedreht und 30° geschwenkt werden. Das besondere daran ist, dass weder die tief sitzende Position der Lichtquelle noch die damit verbundene Blendfreiheit beeinträchtigt wird. Die Leuchte ist sowohl für den Decken- wie den Wand-Einbau geeignet. Aplis 80 ist mit einem Filterhalter und einem Blendschutz ausgestattet.

Aplis 80 est conçu pour la QR-CBC51 et des sources LED (2700k, CRI ≥80). Aplis 80 peut être tourné manuellement jusqu'à 360° et incliné de 30°, sans compromettre la position en retrait de l'ampoule ou le contrôle de l'éblouissement. Aplis 80 s'applique tout aussi bien dans l'éclairage de surfaces horizontales, que verticales. Aplis 80 est muni d'un porte-filtre et d'un anneau anti-éblouissant.

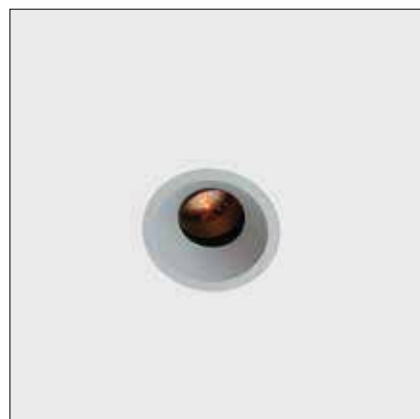

Grey Aplis 80

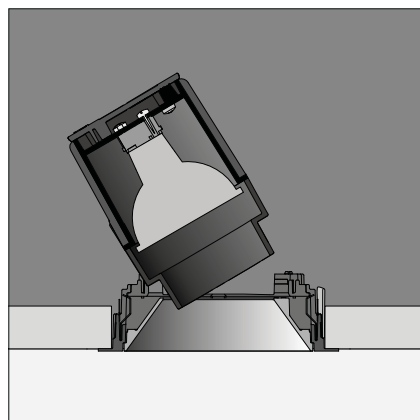

Installation
Der Einsatz von Federn bei der Montage bietet eine schnelle und einfache Installation.

Installation
Le montage par moyen de ressorts permet l'installation facile et rapide.

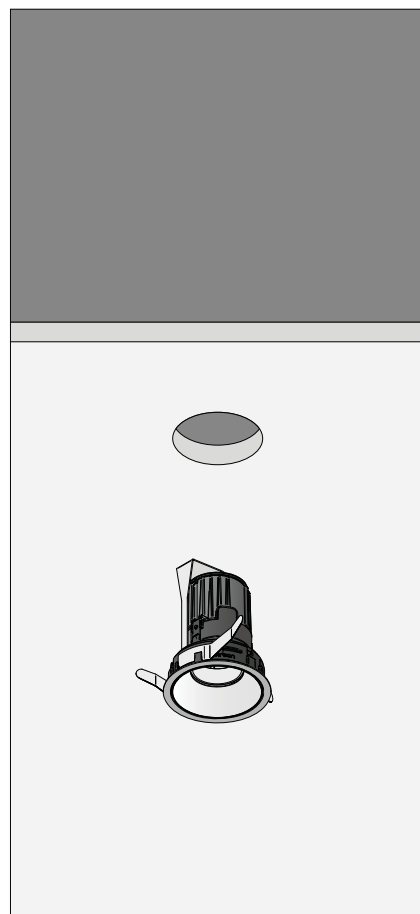

Aufbau
Schematische Darstellung des Aufbaus der Aplis 80.

Construction
Représentation schématique du montage du Aplis 80

Name	aplis 80 directional	aplis 80 directional	aplis 80 downlight	nom
Lampentyp	LED MR16* QR-CBC51	LED 1000lm** 2700K, CRI≥80	LED 1000lm 2700K, CRI≥80	type de lampe
weiss	kr937701	kr937731	kr937031	blanc
schwarz	kr937702	kr937732	kr937032	noir
grau	kr937703	kr937733	kr937033	gris



Dreh-/ Schwenkbarkeit	360°/30°	360°/30°		rotation/ inclinaison
sichtbar Ø	95	95	95	Ø visible
Aussp. Ø	89	89	89	Ø découpe
min. Tiefe	130	140	105	profondeur min.
Dicke des Paneels	9-26	9-26	9-26	épaisseur panneau
Fassung	GU5.3			culot
max. Watt	50W	11,3W	11,3W	wattage max.
elektr. Spann.	12V			volt
Konstantstrom		700mA	700mA	courant de sortie
Symbol	⚡	⚡	⚡	symbole
Ausrüstung	excl.	excl.	excl.	auxiliaire
IP	40	40	40	IP
Klasse	3	3	3	classe d'isol.
Filterhalter	incl.	incl.	incl.	1 support filtre
Ausrichtung	↓	↓	↓	orientation

optional				en option
Betoneinputzrahmen	kr737702***	kr737702***	kr737702***	plasterkit béton
****Blende IP44				louvre IP44****
weiss	kr717306	kr717306	kr717306	blanc
schwarz	kr717302	kr717302	kr717302	noir
grau	kr717303	kr717303	kr717303	gris

Blende & Linse				louvre & lentille
Skulpturlinse	kr704100*****	kr704100	kr704100	lent. sculptur.
Streulinse	kr704200	kr704200	kr704200	lent. difusan.
Blendraster	kr772342	kr772342	kr772342	louvre anti-ébl.

Betriebsgerät				appareillage
700mA, ON/OFF		kr772230	kr772230	700mA, ON/OFF
700mA, 1-10V		kr772232	kr772232	700mA, 1-10V
700mA, DALI		kr772233	kr772233	700mA, DALI
IP		20		IP
Klasse		2		classe d'isol.

Anmerkung

* Maximale Höhe LED MR16 = 50mm

** 24° reflektor inklusive

*** Die richtigen Einbaumaße sind der Installationsanleitung zu entnehmen

**** Alle Verbindungen im Raum über der Zwischendecke müssen ebenso IP44 sein

***** Verwendung in Kombination mit eng abstrahlendem Leuchtmittel

Remarque

* Hauteur maxi LED MR16 = 50mm

** Optique 24° incl.

*** Pour les découpes d'installation exactes veuillez consulter le manuel d'installation

**** Toutes les connexions dans le plénum doivent également être IP44.



***** A utiliser avec une lampe à faisceau serré

installation manuals: www.kreon.com

Aplis 80

Name	aplis 80 wallwasher	aplis 80 wallwasher	nom
Lampentyp	QT12-ax	LED 1000lm 2700K, CRI≥80	type de lampe
weiss	kr937311	kr937331	blanc
schwarz	kr937312	kr937332	noir
grau	kr937313	kr937333	gris



Dreh-/ Schwenkbarkeit	360°/0°	360°/0°	rotation/ inclinaison
sichtbar Ø	95	95	Ø visible
Aussp. Ø	89	89	Ø découpe
min. Tiefe	115	105	profondeur min.
Dicke des Paneels	9-26	9-26	épaisseur panneau
Fassung	GY6.35		culot
max. Watt	35W	11,3W	wattage max.
elektr. Spann.	12V		volt
Konstantstrom		700mA	courant de sortie
Symbol			symbole
Ausrüstung	excl.	excl.	auxiliaire
IP	40	40	IP
Klasse	3	3	classe d'isol.
Ausrichtung	↓	↓	orientation

	optional		en option
Betoneinputzrahmen	kr737702*	kr737702*	plasterkit béton

	Betriebsgerät		appareillage
	700mA, ON/OFF	kr772230	700mA, ON/OFF
	700mA, 1-10V	kr772232	700mA, 1-10V
	700mA, DALI	kr772233	700mA, DALI
	IP	20	IP
	Klasse	2	classe d'isol.

Anmerkung

* Die richtigen Einbaumaße sind der Installationsanleitung zu entnehmen

** Alle Verbindungen im Raum über der Zwischendecke müssen ebenso IP44 sein

Remarque

* Pour les découpes d'installation exactes veuillez consulter le manuel d'installation

** Toutes les connexions dans le plénum doivent également être IP44.

Aplis 120

Aplis 120 wurde für Lichtquellen von 18,5 bis 60 W entwickelt. Hochleistungsaluminiumreflektoren für QT12-ax, HIT-TC und Xicato LED (2700k, CRI ≥80) lassen sich einfach installieren und bieten eine hohe Flexibilität für Beleuchtungseffekte, sodass sie alle Projektanforderungen erfüllen. Die Standardausführung ist mit einem Blending ausgestattet. Zusätzliche Filter können in denselben Ring eingebaut werden.

Aplis 120 est conçu pour des puissances entre 18,5W et 60W. Des réflecteurs en aluminium à haut rendement pour QT12-ax, HIT-TC et Xicato LED (2700k, CRI ≥80) s'installent facilement et permettent de changer rapidement les effets lumineux en fonction des exigences du projet. L'appareil est fourni de base avec l'anneau anti-éblouissant. Des filtres peuvent être installés dans ce même anneau.



White Aplis 120 directional

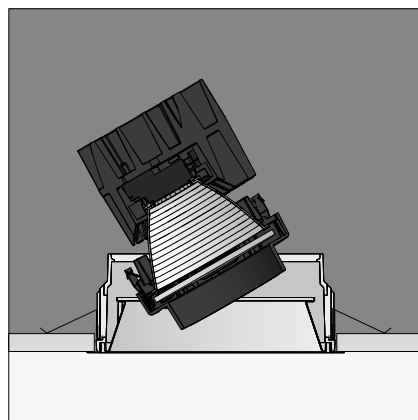

Installation
Der Einsatz von Federn bei der Montage bietet eine schnelle und einfache Installation.

Installation
Le montage par moyen de ressorts permet l'installation facile et rapide.

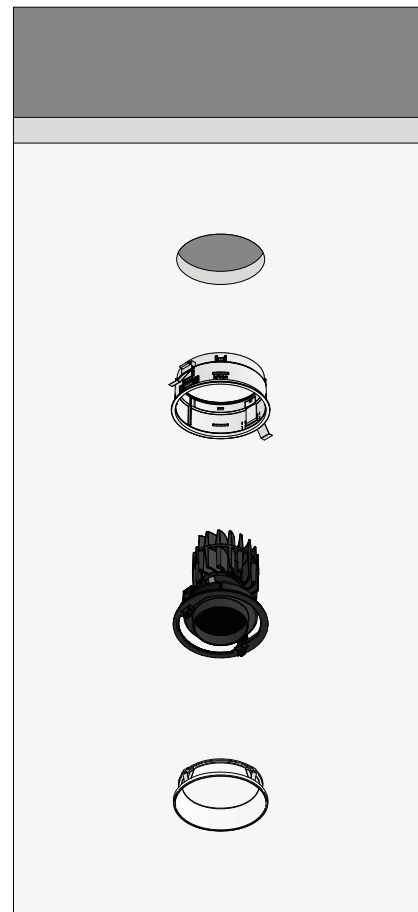

Aufbau
Schematische Darstellung des Aufbaus der Aplis 120

Construction
Représentation schématique du montage du Aplis 120

Name	aplis 120 directional	aplis 120 directional	aplis 120 directional	nom
Lampentyp	QT12-ax	HIT-TC	LED 1500lm 2700K, CRI≥80	type de lampe
weiss	kr957811	kr957801	kr957831	blanc
schwarz	kr957812	kr957802	kr957832	noir
grau	kr957813	kr957803	kr957833	gris
Dreh-/ Schwenkbarkeit	360°/30°	360°/30°	360°/30°	rotation/ inclinaison
sichtbar Ø	135	135	135	Ø visible
Aussp. Ø	128	128	128	Ø découpe
min. Tiefe	200	230	230	profondeur min.
Dicke des Paneels	9-26	9-26	9-26	épaisseur panneau
Fassung	GY6.35	G8.5		culot
max. Watt	60W	35W	18,5W	wattage max.
elektr. Spann.	12V	230V/5kV		volt
Konstantstrom			700mA	courant de sortie
Symbol				symbole
Ausrüstung	excl.	excl.	excl.	auxiliaire
IP	40	40	40	IP
Klasse	3	2	3	classe d'isol.
UV Filter		incl.		filtre UV
1 Filter-magazin	incl.	incl.	incl.	porte filtre (1)
Ausrichtung	↓	↓	↓	orientation
notw. Zubehör				obligatoire
Spotreflektor	kr750812	kr750802	kr750032	réflecteur spot
Floodreflektor	kr750814	kr750804	kr750034	réflecteur flood
Widewinkelrefl.	kr750816	kr750806	kr750036	réflecteur wide flood
optional				en option
Betoneinputzrahmen	kr737612*	kr737612*	kr737612*	plasterkit beton
Blende IP44				louvre IP44
weiss	kr707406	kr707406	kr707406	blanc
schwarz	kr707402	kr707402	kr707402	noir
grau	kr707403	kr707403	kr707403	gris
Betriebsgerät				appareillage
LED driver, 700mA, ON/OFF, 20W			kr772231	LED driver, 700mA, ON/OFF, 20W
LED driver, 700mA, 1-10V, 18W			kr772232	LED driver, 700mA, 1-10V, 18W
LED driver, 700mA, DALI, 30W			kr772233	LED driver, 700mA, DALI, 30W
Blend. und Lins.	see page 42	see page 42	see page 42	louvres & lentill.

Anmerkung

- * Die richtigen Einbaumaße sind der Installationsanleitung zu entnehmen
- ** Alle Verbindungen im Raum über der Zwischendecke müssen ebenso IP44 sein

Remarque

- * Pour les découpes d'installation exactes veuillez consulter le manuel d'installation
- ** Toutes les connexions dans le plénum doivent également être IP44.

Name	aplis 120 wallwasher	aplis 120 downlight	nom
Lampentyp	LED 1500lm 2700K, CRI≥80	LED 1500lm 2700K, CRI≥80	type de lampe
weiss	kr957431	kr957131	blanc
schwarz	kr957432	kr957132	noir
grau	kr957433	kr957133	gris
			
Drehbarkeit	360°		rotation
sichtbar Ø	135	135	Ø visible
Aussp. Ø	128	128	Ø découpe
min. Tiefe	200	200	profondeur min.
Dicke des Paneels	9-26	9-26	épaisseur panneau
max. Watt	18,5W	18,5W	wattage max.
Symbol			symbole
Ausrüstung	excl.	excl.	auxiliaire
IP	40	40	IP
Klasse	3	3	classe d'isol.
1 Filter-magazin		incl.	porte filtre (1)
Ausrichtung	↓	↓	orientation
notw. Zubehör			obligatoire
Spotreflektor		kr750032	réflecteur spot
Floodreflektor		kr750034	réflecteur flood
Widewinkelrefl.		kr750036	réflecteur wide flood
optional			en option
Betoneinputzrahmen	kr737612*	kr737612*	plasterkit béton
Blende IP44			louvre IP44
weiss		kr707406	blanc
schwarz		kr707402	noir
grau		kr707403	gris
Betriebsgerät			driver
LED driver, 700mA, ON/OFF, 20W	kr772231	kr772231	LED driver, 700mA, ON/OFF, 20W
LED driver, 700mA, 1-10V, 18W	kr772232	kr772232	LED driver, 700mA, 1-10V, 18W
LED driver, 700mA, DALI, 30W	kr772233	kr772233	LED driver, 700mA, DALI, 30W

Anmerkung

- * Die richtigen Einbaumaße sind der Installationsanleitung zu entnehmen
- ** Alle Verbindungen im Raum über der Zwischendecke müssen ebenso IP44 sein

Remarque

- * Pour les découpes d'installation exactes veuillez consulter le manuel d'installation
- ** Toutes les connexions dans le plénum doivent également être IP44.



Aplis 165

Aplis 165 ist für Leuchtmittel von 20-100W entwickelt worden. Hochleistungsreflektoren für QT12-ax, HIT-TC und LED (2700k, CRI ≥80) Technik sind einfach zu installieren und bieten durch Ihre Flexibilität stets die passende Lösung für Ihre Projektanforderung. Im Lieferumfang ist ein Blendschutz mit Weichzeichnerlinse enthalten. Weitere Filter können ergänzend, werkzeugfrei in den Blendschutz eingesetzt werden.

Aplis 165 est conçu pour des puissances entre 20W et 100W. Des réflecteurs en aluminium à haut rendement pour QT-12-ax, HIT-TC et LED (2700k, CRI ≥80) s'installent facilement et permettent de changer rapidement les effets lumineux en fonction des exigences du projet. Aplis 165 est fourni avec une lentille atténuante et un porte filtre qui fait fonction d'anneau anti-éblouissant. Le porte filtre peut, sans outillage, recevoir 2 filtres supplémentaires pour sculpter la lumière.

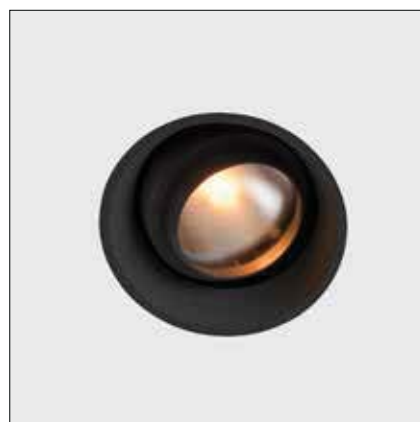

Black Aplis 165

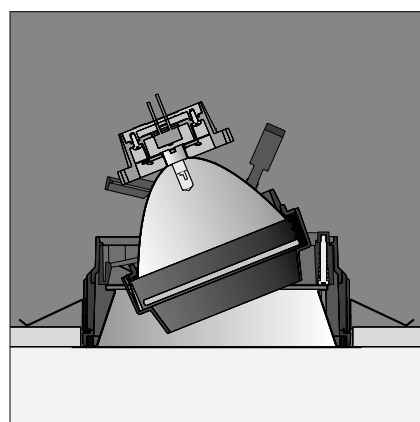

Installation
Der Einsatz von Federn bei der Montage bietet eine schnelle und einfache Installation.

Installation
Le montage par moyen de ressorts permet l'installation facile et rapide.



Aufbau
Schematische Darstellung des Aufbaus der Aplis 165.

Construction
Représentation schématique du montage du Aplis 165.

Name	aplis 165 directional	aplis 165 directional	aplis 165 directional	aplis 165	nom
Lampentyp	QT12-ax	LED AR111 QR-LP111	LED 1500lm 2700K, CRI≥80	LED 1100lm	type de lampe
weiss	kr937811	kr937821	kr937831	kr937131	blanc
schwarz	kr937812	kr937822	kr937832	kr937132	noir
grau	kr937813	kr937823	kr937833	kr937133	gris
Dreh-/ Schwenkbarkeit	360°/30°	360°/30°	360°/30°		rotation/ inclinaison
sichtbar Ø	180	180	180	180	Ø visible
Ausp. Ø	175	175	175	175	Ø découpe
min. Tiefe	200	230	230	250	profondeur min.
Dicke des Paneels	9-26	9-26	9-26	9-26	épaisseur panneau
Fassung	GY6.35	G53		PHJ65d-II	culot
max. Watt	100W	100W	18,5W	17W	wattage max.
elektr. Spann.	12V	12V		230V	volt
Konstantstrom			700mA		courant de sortie
Symbol					symbole
Ausrüstung	excl.	excl.	excl.		auxiliaire
IP	40	40	40	40	IP
Klasse	3	3	3	1	classe d'isol.
Weichzeichnerlinse	incl.				lentille atténuante
3 Filter-magazin	incl.		incl.*		porte filtre (3)
Ausrichtung	↓	↓	↓	↓	orientation
notw. Zubehör					obligatoire
Spotreflektor	kr720002		kr720032		réflecteur spot
Floodreflektor	kr720004		kr720034		réflecteur flood
Widewinkelrefl.	kr720006		kr720036	incl.	réflecteur wide flood
Lampe					ampoule
2700K, CRI ≥85				kr460301	2700K, CRI ≥85
3000K, CRI ≥85				kr460302	3000K, CRI ≥85
4000K, CRI ≥85				kr460303	4000K, CRI ≥85
optional					en option
Betoneinputzrahmen	kr737712**		kr737712**		plasterkit béton
Blend. und Lins.	see page 52		see page 52		louvres & lentill.
Betriebsgerät					appareillage
700mA, ON/OFF			kr772231		700mA, ON/OFF
700mA, 1-10V			kr772232		700mA, 1-10V
700mA, DALI			kr772233		700mA, DALI
IP			20		IP
Klasse			2		classe d'isol.

Anmerkungen



* Es ist nur eine optionale zubehör möglich

** Die richtigen Einbaumaße sind der Installationsanleitung zu entnehmen

Remarques

* Seulement un accessoire optionnel possible.

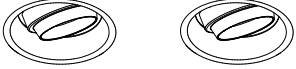
** Pour les découpes d'installation exactes veuillez consulter le manuel d'installation

Name	aplis 165 directional	aplis 165 directional	nom
Lampentyp	HIT-TC	HIR-CE111	type de lampe
weiss	kr937881	kr937851	blanc
schwarz	kr937882	kr937852	noir
grau	kr937883	kr937853	gris
			
Dreh-/ Schwenkbarkeit	360°/30°	360°/30°	rotation/ inclinaison
sichtbar Ø	180	180	Ø visible
Aussp. Ø	175	175	Ø découpe
min. Tiefe	230	230	profondeur min.
Dicke des Paneels	9-26	9-26	épaisseur panneau
Fassung	G8.5	GX8.5	culot
max. Watt	20W/35W/70W	20W/35W/70W	wattage max.
elektr. Spann.	230V/5kV	230V/5kV	volt
Symbol			symbole
Ausrüstung	excl.	excl.	auxiliaire
IP	40	40	IP
Klasse	2	2	classe d'isol.
Weichzeichnerlinse	incl.		lentille atténuante
3 Filter-magazin	incl.		porte filtre (3)
UV Filter	incl.		filtre UV
Ausrichtung	↓	↓	orientation
notw. Zubehör			
Spotreflektor	kr720082		obligatoire réflecteur spot
Floodreflektor	kr720084		réflecteur flood
Widewinkelrefl.	kr720086		réflecteur wide flood
optional			
Betoneinputzrahmen	kr737712*	kr737712*	en option plasterkit béton
Blend. und Lins.	see page 52		louvres & lentill.

Anmerkungen

* Die richtigen Einbaumaße sind der Installationsanleitung zu entnehmen

Remarques

* Pour les découpes d'installation exactes veuillez consulter le manuel d'installation





Name	aplis 165 wallwasher	aplis 165 wallwasher	aplis 165 wallwasher	nom
Lampentyp	QT12-ax	HIT-TC	LED 1500lm 2700K, CRI≥80	type de lampe
weiss	kr937411	kr937481	kr937431	blanc
schwarz	kr937412	kr937482	kr937432	noir
grau	kr937413	kr937483	kr937433	gris

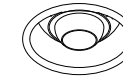
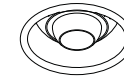
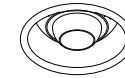

Drehbarkeit	360°	360°	360°	rotation
sichtbar Ø	180	180	180	Ø visible
Aussp. Ø	175	175	175	Ø découpe
min. Tiefe	175	205	230	profondeur min.
Dicke des Paneels	9-26	9-26	9-26	épaisseur panneau
Fassung	GY6.35	G8.5		culot
max. Watt	100W	20W/35W/70W	18,5W	wattage max.
elektr. Spann.	12V	230V/5kV		volt
Konstantstrom			700mA	courant de sortie
Symbol				symbole
Ausrüstung	excl.	excl.	excl.	auxiliaire
IP	40	40	40	IP
Klasse	3	2	3	classe d'isol.
UV Filter	incl.	incl.	incl.	filtre UV
Ausrichtung	↓	↓	↓	orientation

optional				en option
Betoneinputzrahmen	kr737712*	kr737712*	kr737712*	plasterkit béton

Betriebsgerät				appareillage
700mA, ON/OFF			kr772231	700mA, ON/OFF
700mA, 1-10V			kr772232	700mA, 1-10V
700mA, DALI			kr772233	700mA, DALI
IP			20	IP
Klasse			2	classe d'isol.

Anmerkungen

* Die richtigen Einbaumaße sind der Installationsanleitung zu entnehmen.

Remarques

* Pour les découpes d'installation exactes veuillez consulter le manuel d'installation.

Aplis in-Line

Die Schaffung von Raum ist das leidenschaftliche Ziel eines jeden Architekten.

Erst durch Licht wird ein Raum zum Leben erweckt. Dabei kann jedes Detail beeinflusst werden. Apls in-Line stellt dem Architekten das notwendige Werkzeug dafür zur Verfügung: die Vorrichtung, bestehend aus Einbaurahmen, Gehäuse, Reflektoren und Blende, kann funktional auf jeden Raum abgestimmt werden. Die zwei Einbaurahmen lassen wahlweise einen nahtlosen Übergang zwischen Blende und Decke oder eine kleine, aber diskrete Schattenfuge entstehen. Ein werkzeugloser Austausch der Reflektoren und der Blenden erleichtert die Ausrichtung des Lichtes.

Les architectes sont passionnés par la création d'espaces.

Des espaces qu'ils font vivre par la lumière et qu'ils peuvent contrôler dans chaque détail avec l'Apls in-Line. Cette combinaison de plasterkit, boîtiers, réflecteurs et louveres permettent de s'adapter aux différents espaces. Un choix de plasterkit donne la possibilité d'avoir une finition avec ou sans joint creux. Sans utiliser d'outil, il est possible de changer les réflecteurs pour contrôler la lumière ou les louveres pour définir la couleur et la profondeur du plafond.

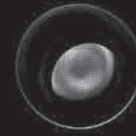

Aplis in-Line 40

Aplis in-Line 40 wurde für Cree-LED-Lichtquellen (2700k, CRI ≥80) entwickelt. Aplis in-Line 40 kann um bis zu 360° gedreht und um 30° geschwenkt werden, ohne die versenkte Position der Lampe oder die Entblendung zu beeinträchtigen. Die Leuchte kann sowohl auf vertikale als auch horizontale Flächen ausgerichtet werden. Die Aplis in-Line 40 ist mit einem TIR-Linsenhalter und einem Blending ausgerüstet.

Aplis in-Line 40 est développé sur la base de la LED Cree (2700k, CRI ≥80). Aplis in-Line 40 permet une rotation de 360° et une inclinaison de 30° sans compromettre la position en retrait de la source et la gestion de l'éblouissement. Cet appareil peut donc venir éclairer aussi bien les surfaces horizontales que verticales. Aplis in-Line 40 est équipé d'un porte filtre TIR et d'un anneau anti-éblouissant.

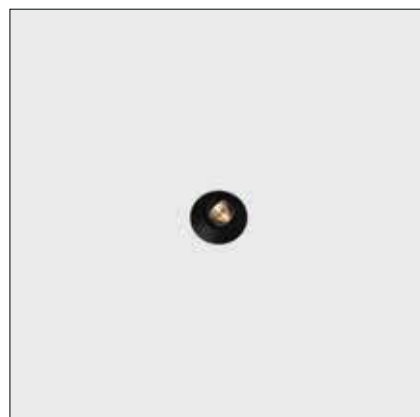

Black Aplis in-Line 40

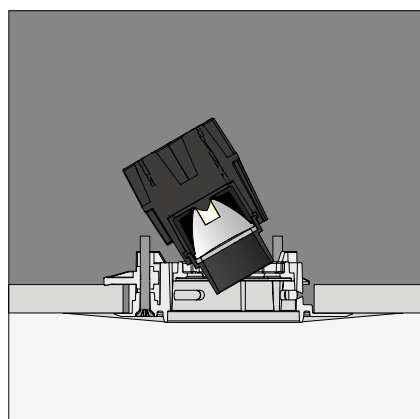

Installation
Der Einsatz von Federn bei der Montage bietet eine schnelle und einfache Installation.

Installation
Le montage par moyen de ressorts permet l'installation facile et rapide.

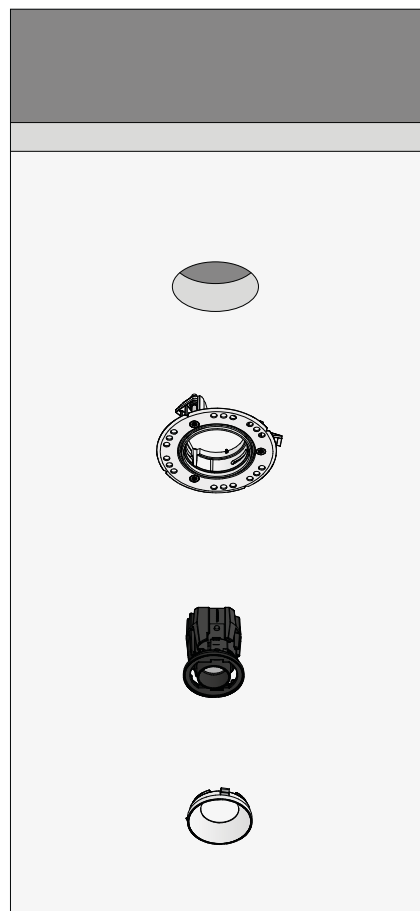

Aufbau
Schematische Darstellung des Aufbaus der Aplis in-Line 40.

Construction
Représentation schématique du montage du Aplis in-Line 40.

Name	aplis in-line 40 directional	aplis in-line 40 wallwasher	aplis in-line 40 downlight	nom
Lampentyp	LED 200lm 2700K, CRI≥80	LED 200lm 2700K, CRI≥80	LED 200lm 2700K, CRI≥80	type de lampe
Referenz	kr907733	kr907333	kr907033	référence
Dreh-/ Schwenkbarkeit	360°/30°	360°		rotation/ inclinaison
min. Tiefe	100	100	100	profondeur min.
Dicke des Paneels	9-14	9-14	9-14	épaisseur panneau
max. Watt	2W	2W	2W	wattage max.
Konstantstrom	700mA	700mA	700mA	courant de sortie
Symbol				symbole
Ausrüstung	excl.	excl.	excl.	auxiliaire
IP	40	40	40	IP
Klasse	3	3	3	classe d'isol.
Ausrichtung	↓	↓	↓	orientation
notw. Zubehör				obligatoire
Linse				lentille
optische Linse, 10°	kr750732			lentille, 10°
optische Linse, 24°	kr750734			lentille, 24°
optische Linse, 46°	kr750736			lentille, 46°
Blende				louvre
weiss	kr707106	kr707106	kr707106	blanc
schwarz	kr707122	kr707122	kr707122	noir
Einputzrahmen				kit plafonnage
rahmenlos	kr707104	kr707104	kr707104	sans joint creux
Aussp. Ø	63	63	63	Ø découpe
Betriebsgerät				appareillage
LED driver, 700mA, ON/OFF, 8,4W	kr752730	kr752730	kr752730	LED driver, 700mA, ON/OFF, 8,4W



Aplis in-Line 80

Aplis in-Line 80 sind für QR-CBC51 und LED (2700k, CRI ≥80) Leuchtmittel entwickelt worden. Die Leuchte kann 360° gedreht und 30° geschwenkt werden. Das besondere daran ist, dass weder die tief sitzende Position der Lichtquelle noch die damit verbundene Blendfreiheit beeinträchtigt wird. Die Leuchte ist sowohl für den Decken- wie den Wand- Einbau geeignet. Aplis in-Line 80 ist mit einem Filterhalter und einem Blendschutz ausgestattet. Zwei verschiedene Einputzrahmen bieten die Möglichkeit zwischen einem rahmenlosen Einbau mit oder ohne Schattenfuge zu wählen.

Aplis in-Line 80 est conçu pour la QR-CBC51 et des sources LED (2700k, CRI ≥80). Aplis in-Line 80 peut être tourné manuellement jusqu'à 360° et incliné de 30°, sans compromettre la position en retrait de l'ampoule ou le contrôle de l'éblouissement. Aplis in-Line 80 s'applique tout aussi bien dans l'éclairage de surfaces horizontales, que verticales. Aplis in-Line 80 est fourni avec une lentille atténuante et un porte filtre qui fait fonction d'anneau anti-éblouissant. Un choix de plasterkit donne la possibilité d'avoir une finition avec ou sans joint creux.

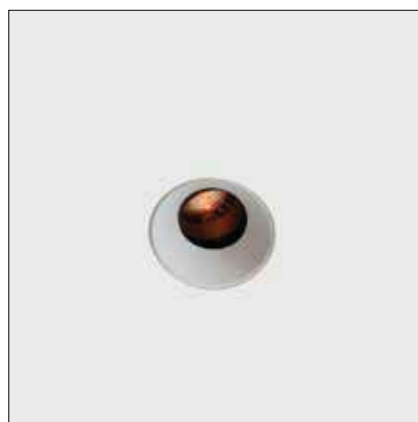

White Aplis in-Line 80 with shadowgap

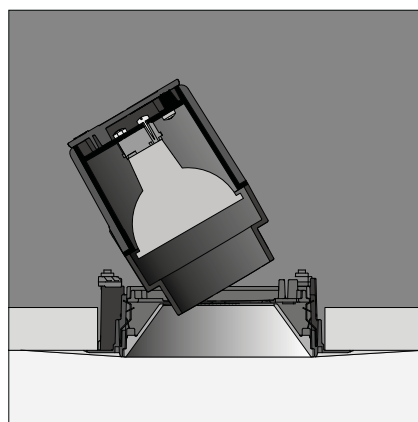

Installation
Mit dem Einputzrahmen lässt sich eine rahmenlose Installation leicht umsetzen.

Installation
Le plasterkit garantis une finition trimless.



Aufbau
Schematische Darstellung des Aufbaus der Aplis in-Line 80: Einputzrahmen + Leuchte + Sichtblende.

Construction
Représentation schématique du montage du Aplis in-Line 80 : plasterkit + luminaire + louvre.





Name	aplis in-line 80 directional	aplis in-line 80 directional	aplis in-line 80 downlight	nom
Lampentyp	LED MR16* QR-CBC51	LED 1000lm** 2700K, CRI≥80	LED 1000lm 2700K, CRI≥80	type de lampe
Referenz	kr917703	kr917733	kr917033	référence
Dreh-/ Schwenkbarkeit	360°/30°	360°/30°		rotation/ inclinaison
min. Tiefe	130	140	105	profondeur min.
Dicke des Paneels	9-26	9-26	9-26	épaisseur panneau
Fassung	GU5.3			culot
max. Watt	50W	11,3W	11,3W	wattage max.
elektr. Spann.	12V			volt
Konstantstrom		700mA	700mA	courant de sortie
Symbol				symbole
Ausrüstung	excl.	excl.	excl.	auxiliaire
IP	40	40	40	IP
Klasse	3	3	3	classe d'isol.
Filterhalter	incl.	incl.	incl.	1 support filtre
Ausrichtung	↓	↓	↓	orientation
notw. Zubehör				obligatoire
Blende				louvre
schwarz	kr717122	kr717122	kr717122	noir
weiss	kr717106	kr717106	kr717106	blanc
Blende IP44				louvre IP44
weiss	kr717306	kr717306	kr717306	blanc
schwarz	kr717302	kr717302	kr717302	noir
einputzrahmen				kit plafonnage
rahmenlos	kr717104	kr717104	kr717104	sans joint creux
schattenfuge	kr717108	kr717108	kr717108	avec joint creux
Aussp. Ø	102	102	102	Ø découpe
Betoneinputzrahmen				plasterkit béton
rahmenlos	kr717101°	kr717101°	kr717101°	sans joint creux
schattenfuge	kr717109°	kr717109°	kr717109°	avec joint creux
optional				en option
Blende & Linse				louvre & lentille
Skulpturlinse	kr704100****	kr704100****	kr704100****	lent. sculptur.
Streulinse	kr704200	kr704200	kr704200	lent. difusan.
Blendraster	kr772342	kr772342	kr772342	louvre anti-ébl.
Betriebsgerät				appareillage
700mA, ON/OFF		kr772230	kr772230	700mA, ON/OFF
700mA, 1-10V		kr772232	kr772232	700mA, 1-10V
700mA, DALI		kr772233	kr772233	700mA, DALI
IP		20	20	IP
Klasse		2	2	classe d'isol.

Anmerkung / Remarque

* Maximale Höhe LED MR16 = 50mm / * Hauteur maxi LED MR16 = 50mm / ** 24° reflektor inklusive / ** Optique 24° incl.

*** Alle Verbindungen im Raum über der Zwischendecke müssen ebenso IP44 sein / *** Toutes les connexions dans le plénum doivent également être IP44.

**** Verwendung in Kombination mit eng abstrahlendem Leuchtmittel / **** A utiliser avec une lampe à faisceau serré

Name	aplis in-line 80 wallwasher	aplis in-line 80 wallwasher	nom
Lampentyp	QT12-ax	LED 1000lm 2700K, CRI≥80	type de lampe
weiss	kr917311	kr917331	blanc
schwarz	kr917312	kr917332	noir
			
Dreh-/ Schwenkbarkeit	360°/0°	360°/0°	rotation/ inclinaison
min. Tiefe	95	95	profondeur min.
Dicke des Paneels	9-26	9-26	épaisseur panneau
Fassung	GY6.35		culot
max. Watt	35W	11,3W	wattage max.
elektr. Spann.	12V		volt
Konstantstrom		700mA	courant de sortie
Symbol			symbole
Ausrüstung	excl.	excl.	auxiliaire
IP	40	40	IP
Klasse	3	3	classe d'isol.
Ausrichtung	↓	↓	orientation
notw. Zubehör			obligatoire
Blende			louvre
schwarz	kr717122	kr717122	noir
weiss	kr717106	kr717106	blanc
einputzrahmen			kit plafonnage
rahmenlos	kr717104	kr717104	sans joint creux
schattenfuge	kr717108	kr717108	avec joint creux
Aussp. Ø	102	102	Ø découpe
Betoneinputzrahmen			plasterkit béton
rahmenlos	kr717101°	kr717101°	sans joint creux
schattenfuge	kr717109°	kr717109°	avec joint creux
Betriebsgerät			appareillage
700mA, ON/OFF		kr772230	700mA, ON/OFF
700mA, 1-10V		kr772232	700mA, 1-10V
700mA, DALI		kr772233	700mA, DALI
IP		20	IP
Klasse		2	classe d'isol.

Anmerkung / Remarque

- * Maximale Höhe LED MR16 = 50mm
- ** 24° reflektor inklusive / ° Seite 29
- *** Alle Verbindungen im Raum über der Zwischendecke müssen ebenso IP44 sein
- **** Verwendung in Kombination mit eng abstrahlendem Leuchtmittel

Remarque

- * Hauteur maxi LED MR16 = 50mm
- ** Optique 24° incl. / ° page 26
- *** Toutes les connexions dans le plénum doivent également être IP44.
- **** A utiliser avec une lampe à faisceau serré



Aplis in-Line 80

Project Private house
Location Antwerp, Belgium

Int. Architect Studiebureau Peter Ivens - Astra
Photographer Arne Jennard



Aplis in-Line 120

Aplis in-Line 120 wurde für Lichtquellen von 18,5 bis 60 W entwickelt. Hochleistungsaluminiumreflektoren für QT12-ax, HIT-TC und LED (2700k, CRI ≥80) lassen sich einfach installieren und bieten eine hohe Flexibilität für Beleuchtungseffekte, sodass sie alle Projektanforderungen erfüllen. Die Standardausführung ist mit einer Linse in einem Blending ausgestattet. Zusätzliche Filter können in denselben Ring eingebaut werden. Die verschiedenen Einbaurahmen bieten die Option einer Schattenfuge oder einer nahtlosen Ausführung.

Aplis in-Line 120 est conçu pour des puissances entre 18,5W et 60W. Des réflecteurs en aluminium à haut rendement pour QT12-ax, HIT-TC et Xicato LED (2700k, CRI ≥80) s'installent facilement et permettent de changer rapidement les effets lumineux en fonction des exigences du projet. L'appareil est fourni de base avec l'anneau anti-éblouissant. Des filtres peuvent être installés dans ce même anneau.



Black Aplis in-Line Wallwasher without shadow gap

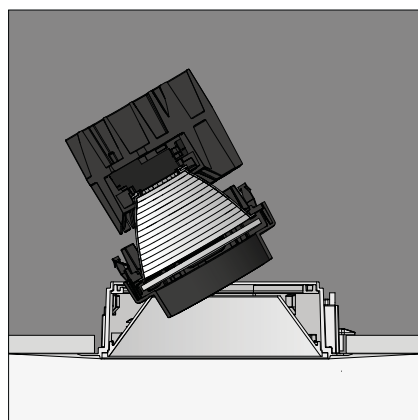

Installation
Mit dem Einputzrahmen lässt sich eine rahmenlose Installation leicht umsetzen.

Installation
Le plasterkit garantit une finition trimless.

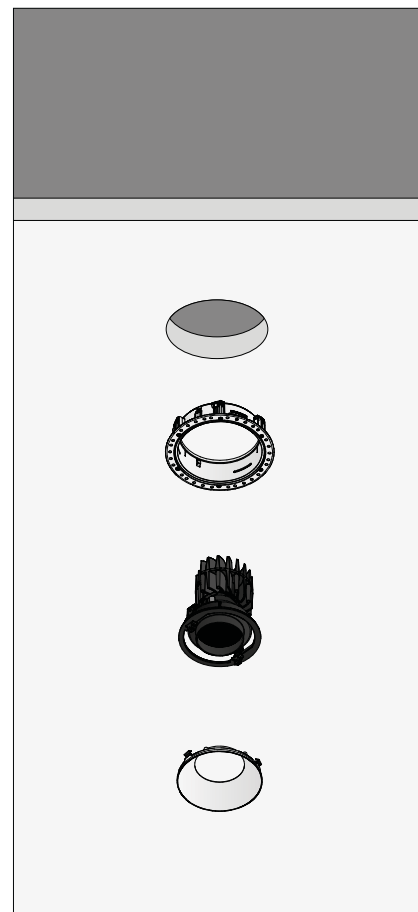

Aufbau
Schematische Darstellung des Aufbaus der Aplis in-Line 120: Einputzrahmen + Leuchte + Sichtblende.

Construction
Représentation schématique du montage du Aplis in-Line 120 : plasterkit + luminaire + louver.

Name	aplis in-line 120 directional	aplis in-line 120 directional	aplis in-line 120 directional	nom
Lampentyp	QT12-ax	HIT-TC	LED 1500lm 2700K, CRI≥80	type de lampe
Referenz	kr907813	kr907803	kr907833	référence
Dreh-/ Schwenkbarkeit	360°/30°	360°/30°	360°/30°	rotation/ inclinaison
min. Tiefe	200	230	230	profondeur min.
Dicke des Paneels	9-26	9-26	9-26	épaisseur panneau
Fassung	GY6.35	G53		culot
max. Watt	60W	35W	18,5W	wattage max.
elektr. Spann.	12V	12V		volt
Konstantstrom			700mA	courant de sortie
Symbol				symbole
Ausrüstung	excl.	excl.	excl.	auxiliaire
IP	40	40	40	IP
Klasse	3	2	3	classe d'isol.
UV Filter		incl.		filtre UV
1 Filter-magazin	incl.	incl.	incl.	porte filtre (1)
Ausrichtung	↓	↓	↓	orientation
notw. Zubehör				obligatoire
Spotreflektor	kr750812	kr750802	kr750032	réflecteur spot
Floodreflektor	kr750814	kr750804	kr750034	réflecteur flood
Widewinkelrefl.	kr750816	kr750806	kr750036	réflecteur wide flood
Blende				louvre
weiss	kr707206	kr707206	kr707206	blanc
schwarz	kr707222	kr707222	kr707222	noir
Blende IP				louvre IP44
white	kr707406	kr707406	kr707406	blanc
black	kr707402	kr707402	kr707402	noir
Einputzrahmen				kit plafonnage
rahmenlos	kr707204	kr707204	kr707204	sans joint creux
schattenfuge	kr707208	kr707208	kr707208	avec joint creux
Aussp. Ø	144	144	144	Ø découpe
Betoneinputzrahmen				plasterkit béton
rahmenlos	kr707201	kr707201	kr707201	sans joint creux
schattenfuge	kr707209	kr707209	kr707209	avec joint creux
optional				en option
Blend. und Lins.	see page 42	see page 42	see page 42	louvres & lentill.
Betriebsgerät				appareillage
LED driver, 700mA, ON/OFF, 20W			kr772231	LED driver, 700mA, ON/OFF, 20W
LED driver, 700mA, 1-10V, 18W			kr772232	LED driver, 700mA, 1-10V, 18W
LED driver, 700mA, DALI, 30W			kr772233	LED driver, 700mA, DALI, 30W

Remarks/Opmerkingen

* Alle Verbindungen im Raum über der Zwischendecke müssen ebenso IP44 sein / * Toutes les connexions dans le plénum doivent également être IP44.

** Die richtigen Einbaumaße sind der Installationsanleitung zu entnehmen. / ** Pour les découpes d'installation exactes veuillez consulter le manuel d'installation

installation manuals: www.kreon.com

Name	aplis in-line 120 wallwasher	aplis in-line 120 downlight	nom
Lampentyp	LED 1500lm 2700K, CRI≥80	LED 1500lm 2700K, CRI≥80	type de lampe
Referenz		kr907133	reference
weiss	kr907431		blanc
schwarz	kr907432		noir



Drehbarkeit	360°		rotation
min. Tiefe	200	200	profondeur min.
Dicke des Paneels	9-26	9-26	épaisseur panneau
max. Watt	18,5W	18,5W	wattage max.
Symbol			symbole
Ausrüstung	excl.	excl.	auxiliaire
IP	40	40	IP
Klasse	3	3	classe d'isol.
1 Filter-magazin		incl.	porte filtre (1)
Ausrichtung	↓	↓	orientation

notw. Zubehör			obligatoire
Spotreflektor		kr750032	réflecteur spot
Floodreflektor		kr750034	réflecteur flood
Widewinkelrefl.		kr750036	réflecteur wide flood

Blende			louvre
weiss	kr707206	kr707206	blanc
schwarz	kr707222	kr707222	noir

Blende IP			louvre IP44
white		kr707406	blanc
black		kr707402	noir

Einputzrahmen			kit plafonnage
rahmenlos	kr707204	kr707204	sans joint creux
schattenfuge	kr707208	kr707208	avec joint creux
Aussp. Ø	144	144	Ø découpe

Betoneinputzrahmen			plasterkit béton
rahmenlos	kr707201	kr707201**	sans joint creux**
schattenfuge	kr707209	kr707209**	avec joint creux**

Betriebsgerät			appareillage
LED driver, 700mA, ON/OFF, 20W	kr772231	kr772231	LED driver, 700mA, ON/OFF, 20W
LED driver, 700mA, 1-10V, 18W	kr772232	kr772232	LED driver, 700mA, 1-10V, 18W
LED driver, 700mA, DALI, 30W	kr772233	kr772233	LED driver, 700mA, DALI, 30W

Remarks/Opmerkingen

* Alle Verbindungen im Raum über der Zwischendecke müssen ebenso IP44 sein / * Toutes les connexions dans le plénum doivent également être IP44.

** Die richtigen Einbaumaße sind der Installationsanleitung zu entnehmen. / ** Pour les découpes d'installation exactes veuillez consulter le manuel d'installation



Accessories Aplis 120, Aplis in-Line 120



kr750100
 Skulpturenlinse
 Anwendung in Kombination mit Spot-Reflektor.
 lentille sculpturale
 Application avec réflecteur spot.

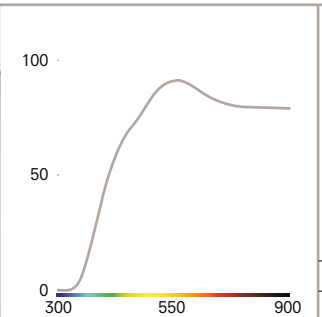
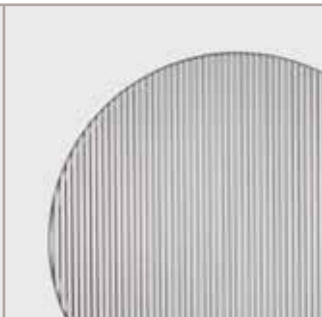

kr750300
 UV Filter / filtre UV
 blocks ultraviolet radiation from light beam
 applications: art galleries
 bookshops
 fashion stores

X-axis: wavelength (nm)	UV-C (250-280)	UV-B (280-315)	UV-A (315-400)
Y-axis: transmission (%)	blocked	blocked	blocked

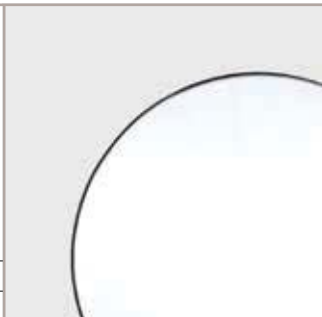

kr750200
 Streulinse
 lentille difusant

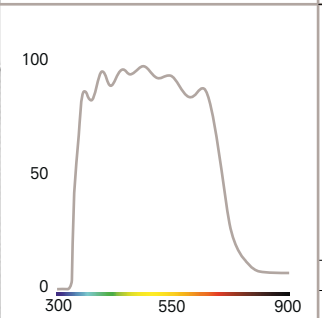
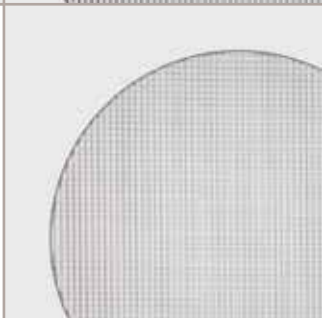

kr750400
 IR Filter / filtre IR
 blocks thermal radiation from light beam
 applications: art galleries
 bookshops
 food and delicacies

X-axis: wavelength (nm)	visible light	infrared
Y-axis: transmission (%)	maximum	minimum

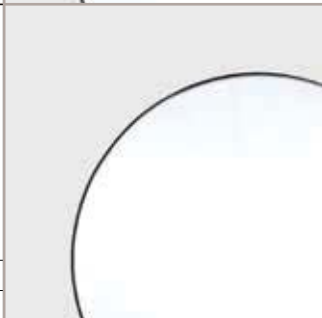

kr750800
 Weichzeichnerlinse
 lentille atténuante

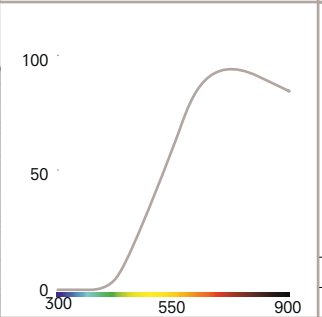
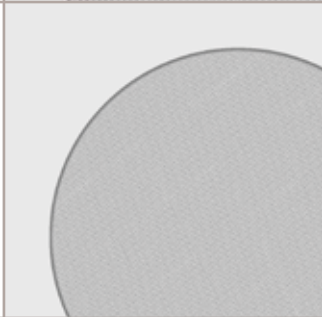

kr750500
 Hautton Filter / filtre skintone
 corrects green and yellow spectrum
 light correction: 3200°K to 2500°K
 applications: hospitality
 restaurants

X-axis: wavelength (nm)	blue-green	yellow	red
Y-axis: transmission (%)	minimum	medium	maximum

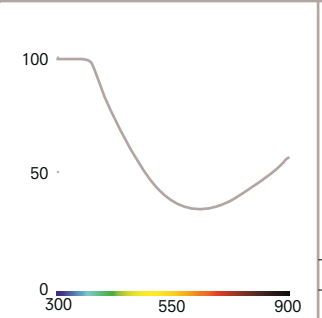
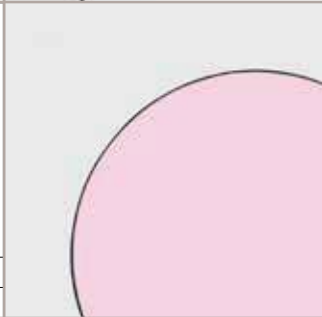

kr750600
 Tageslicht Filter / filtre conv. lum. du jour
 corrects yellow and red spectrum
 light correction: 3200°K to 4400°K
 applications: modern art
 jewellery

X-axis: wavelength (nm)	blue-green	yellow	red
Y-axis: transmission (%)	maximum	medium	minimum

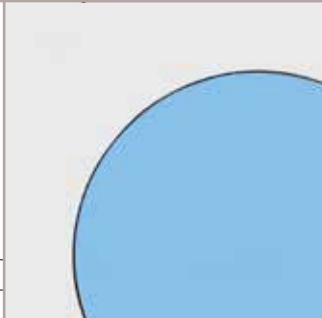



Aplis in-Line 80

Aplis in-Line 165

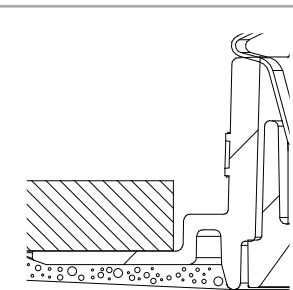

kr707104	Einputzrahmen ohne Schattenfuge / kit plafonnage sans joint creux	
sichtbar Ø	40	visible Ø
Aussp. Ø	63	découpe Ø

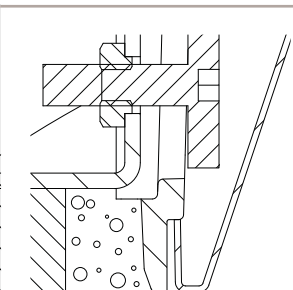
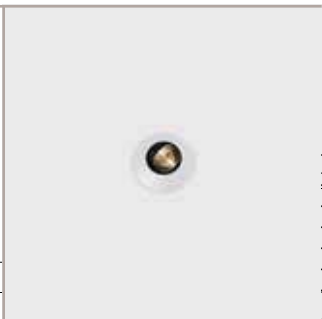

kr707204	Einputzrahmen ohne Schattenfuge / kit plafonnage sans joint creux	
sichtbar Ø	120	visible Ø
Aussp. Ø	144	découpe Ø

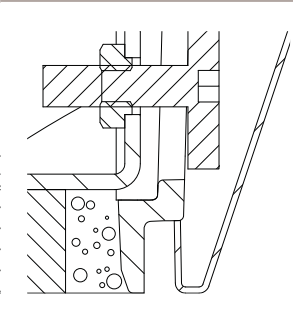

kr707208	Einputzrahmen mit Schattenfuge / kit plafonnage avec joint creux	
sichtbar Ø	120	visible Ø
Aussp. Ø	144	découpe Ø



Aplis in-Line 165

Aplis in-Line 165 ist für Leuchtmittel von 20-100W entwickelt worden. Hochleistungsreflektoren für QT12-ax, HIT-TC und LED (2700k, CRI ≥80) Technik sind einfach zu installieren und bieten durch Ihre Flexibilität stets die passende Lösung für Ihre Projektanforderung. Im Lieferumfang ist ein Blendschutz mit Weichzeichnerlinse enthalten. Weitere Filter können ergänzend, werkzeugfrei in den Blendschutz eingesetzt werden. Zwei verschiedene Einputzrahmen bieten die Möglichkeit zwischen einem rahmenlosen Einbau mit oder ohne Schattenfuge zu wählen.

Aplis in-Line 165 est conçu pour des puissances entre 20W et 100W. Des réflecteurs en aluminium à haut rendement pour QT-12-ax, HIT-TC et LED (2700k, CRI ≥80) s'installent facilement et permettent de changer rapidement les effets lumineux en fonction des exigences du projet. Aplis in-Line 165 est fourni avec une lentille atténuante et un porte filtre qui fait fonction d'anneau anti-éblouissant. Le porte filtre peut, sans outillage, recevoir 2 filtres supplémentaires pour sculpter la lumière. Un choix de plasterkit donne la possibilité d'avoir une finition avec ou sans joint creux.



Black Aplis in-Line Wallwasher without shadow gap

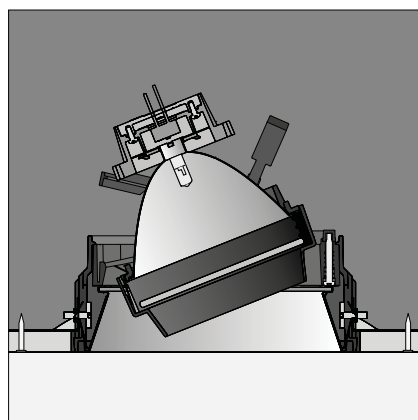

Installation
Mit dem Einputzrahmen lässt sich eine rahmenlose Installation leicht umsetzen.

Installation
Le plasterkit garantis une finition trimless.

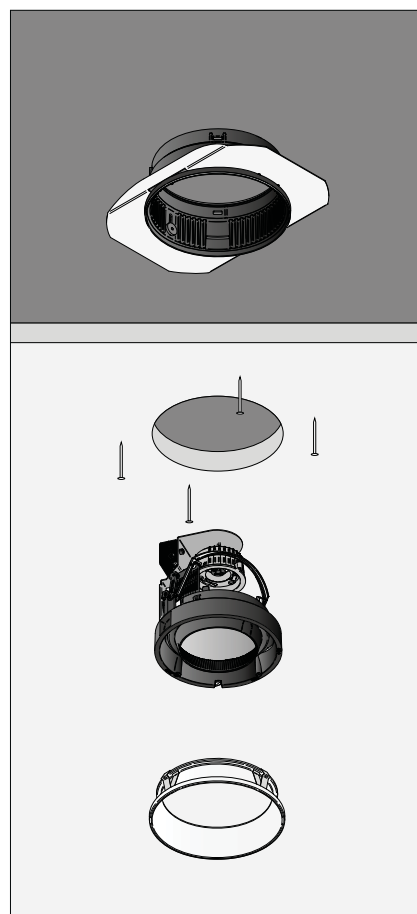

Aufbau
Schematische Darstellung des Aufbaus der Aplis in-Line 165: Einputzrahmen + Leuchte + Sichtblende.

Construction
Représentation schématique du montage du Aplis in-Line 165 : plasterkit + luminaire + louver.

Name	aplis in-line 165 directional	aplis in-line 165 directional	aplis in-line 165 directional	aplis in-line 165 directional	nom
Lampentyp	QT12-ax	LED AR111 QR-LP111	LED 1500lm 2700K, CRI≥80	LED 1100lm	type de lampe
Referenz	kr917813	kr917823	kr917833	kr917133	référence
Dreh-/Schwenkbarkeit	360°/30°	360°/30°	360°/30°		rotation/inclinaison
min. Tiefe	200	230	230	250	profondeur min.
Dicke des Paneels	9-26	9-26	9-26	9-26	épaisseur panneau
Fassung	GY6.35	G53		PHJ65d-II	culot
max. Watt	100W	100W	18,5W	17W	wattage max.
elektr. Spann.	12V	12V		230V	volt
Konstantstrom			700mA		courant de sortie
Symbol					symbole
Ausrüstung	excl.	excl.	excl.		auxiliaire
IP	40	40	40	40	IP
Klasse	3	3	3	1	classe d'isol.
Weichzeichnerlinse	incl.				lentille atténuante
3 Filter-magazin	incl.		incl.*		porte filtre (3)
Ausrichtung	↓	↓	↓	↓	orientation
notw. Zubehör					obligatoire
Spotreflektor	kr720002		kr720032		réflecteur spot
Floodreflektor	kr720004		kr720034		réflecteur flood
Widewinkelrefl.	kr720006		kr720036	incl.	réflecteur wide flood
Blende					louvre
schwarz	kr717222	kr717222	kr717222	kr717222	noir
weiss	kr717206	kr717206	kr717206	kr717206	blanc
einputzrahmen					kit plafonnage
rahmenlos	kr717204	kr717204	kr717204	kr717204	sans joint creux
schattenfuge	kr717208	kr717208	kr717208	kr717208	avec joint creux
Ausp. Ø	186	186	186	186	Ø découpe
Betoneinputzrahmen					plasterkit béton
rahmenlos	kr717201°	kr717201°	kr717201°	kr717201°	sans joint creux
schattenfuge	kr717209°	kr717209°	kr717209°	kr717209°	avec joint creux
Lampe					ampoule
2700K, CRI ≥85				kr460301	2700K, CRI ≥85
3000K, CRI ≥85				kr460302	3000K, CRI ≥85
4000K, CRI ≥85				kr460303	4000K, CRI ≥85
optional					en option
Blend. und Lins.	see page 52		see page 52		louvres & lentill.
Betriebsgerät					appareillage
700mA, ON/OFF			kr772231		700mA, ON/OFF
700mA, 1-10V			kr772232		700mA, 1-10V
700mA, DALI			kr772233		700mA, DALI
IP			20		IP
Klasse			2		classe d'isol.





Anmerkungen / Remarques

* Es ist nur eine optionales Zubehör möglich / * Seulement un accessoire optionnel possible.

° Die richtigen Einbaumaße sind der Installationsanleitung zu entnehmen /

° Pour les découpes d'installation exactes veuillez consulter le manuel d'installation

installation manuals: www.kreon.com

Name	aplis in-line 165	aplis in-line 165	nom
	directional	directional	
Lampentyp	HIT-TC	HIR-CE111	type de lampe
Referenz	kr917883	kr917853	référence
			
Dreh-/ Schwenkbarkeit	360°/30°	360°/30°	rotation/ inclinaison
min. Tiefe	230	230	profondeur min.
Dicke des Paneels	9-26	9-26	épaisseur panneau
Fassung	G8.5	GX8.5	culot
max. Watt	20W/35W/70W	20W/35W/70W	wattage max.
elektr. Spann.	230V/5kV	230V/5kV	volt
Symbol			symbole
Ausrüstung	excl.	excl.	auxiliaire
IP	40	40	IP
Klasse	2	2	classe d'isol.
Weichzeichnerlinse	incl.		lentille atténuante
3 Filter-magazin	incl.		porte filtre (3)
UV Filter	incl.		filtre UV
Ausrichtung	↓	↓	orientation
notw. Zubehör			obligatoire
Spotreflektor	kr720082		réflecteur spot
Floodreflektor	kr720084		réflecteur flood
Widewinkelrefl.	kr720086		réflecteur wide flood
Blende			louvre
schwarz	kr717222	kr717222	noir
weiss	kr717206	kr717206	blanc
einputzrahmen			kit plafonnage
rahmenlos	kr717204	kr717204	sans joint creux
schattenfuge	kr717208	kr717208	avec joint creux
Aussp. Ø	186	186	Ø découpe
Betoneinputzrahmen			plasterkit béton
rahmenlos	kr717201*	kr717201*	sans joint creux
schattenfuge	kr717209*	kr717209*	avec joint creux
optional			en option
Blend. und Lins.	see page 52		louvres & lentill.

Anmerkungen

* Die richtigen Einbaumaße sind der Installationsanleitung zu entnehmen

Remarques

* Pour les découpes d'installation exactes veuillez consulter le manuel d'installation



Name	aplis in-line 165 wallwasher	aplis in-line 165 wallwasher	aplis in-line 165 wallwasher	nom
Lampentyp	QT12-ax	HIT-TC	LED 1500lm 2700K, CRI>80	type de lampe
weiss	kr917411	kr917481	kr917431	blanc
schwarz	kr917412	kr917482	kr917432	noir

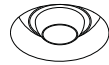
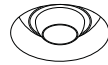
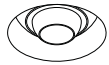

Drehbarkeit	360°	360°	360°	rotation
min. Tiefe	175	205	205	profondeur min.
Dicke des Paneels	9-26	9-26	9-26	épaisseur panneau
Fassung	GY6.35	G8.5		culot
max. Watt	100W	20W/35W/70W	18,5W	wattage max.
elektr. Spann.	12V	230V/5kV		volt
Konstantstrom			700mA	courant de sortie
Symbol				symbole
Ausrüstung	excl.	excl.	excl.	auxiliaire
IP	40	40	40	IP
Klasse	3	2	3	classe d'isol.
UV Filter	incl.	incl.		filtre UV
Ausrichtung	↓	↓	↓	orientation

notw. Zubehör

obligatoire

Blende

louvre

schwarz	kr717222	kr717222	kr717222	noir
weiss	kr717206	kr717206	kr717206	blanc

einputzrahmen

kit plafonnage

rahmenlos	kr717204	kr717204	kr717204	sans joint creux
schattenfuge	kr717208	kr717208	kr717208	avec joint creux
Aussp. Ø	186	186	186	Ø découpe

Betoneinputzrahmen

plasterkit béton

rahmenlos	kr717201*	kr717201*	kr717201*	sans joint creux
schattenfuge	kr717209*	kr717209*	kr717209*	avec joint creux

optional

en option

Betriebsgerät

appareillage

700mA, ON/OFF			kr772231	700mA, ON/OFF
700mA, 1-10V			kr772232	700mA, 1-10V
700mA, DALI			kr772233	700mA, DALI
IP			20	IP
Klasse			2	classe d'isol.

Anmerkungen







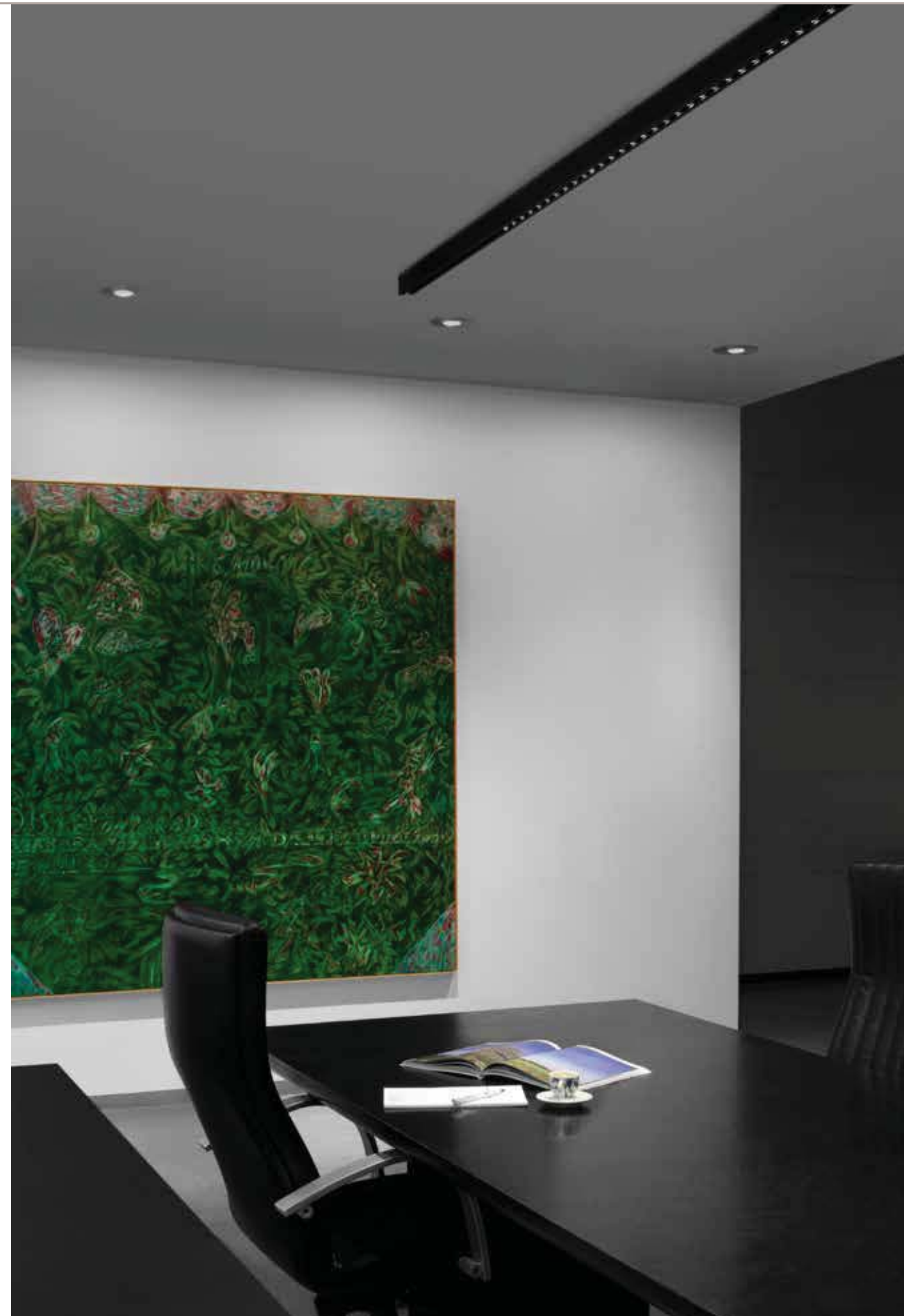

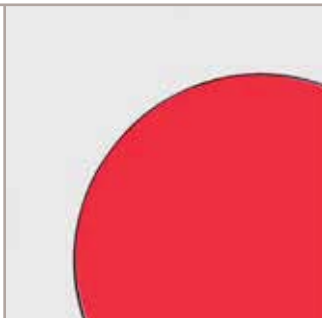

* Die richtigen Einbaumaße sind der Installationsanleitung zu entnehmen

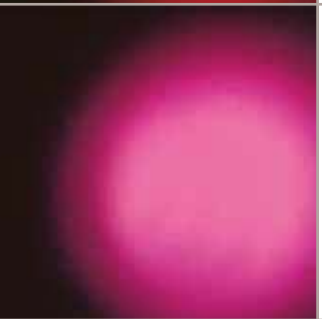
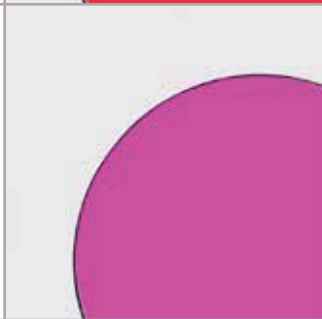
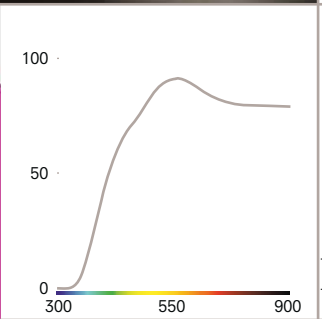
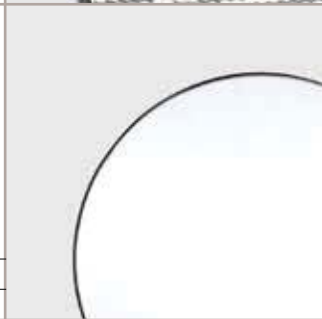
Remarques

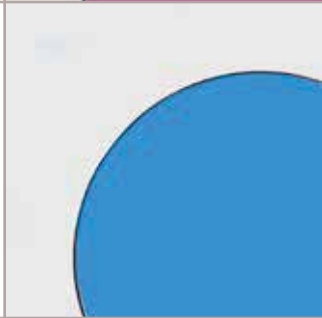
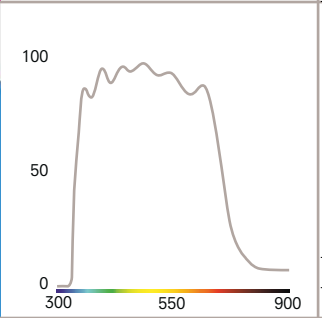
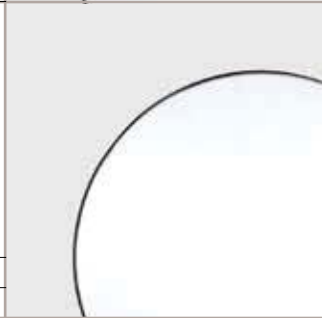
* Pour les découpes d'installation exactes veuillez consulter le manuel d'installation

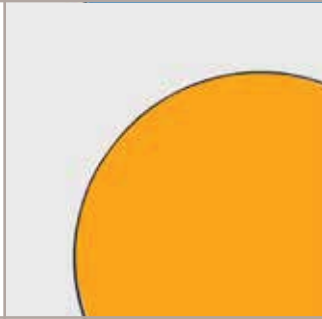
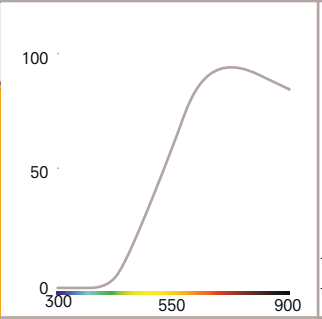
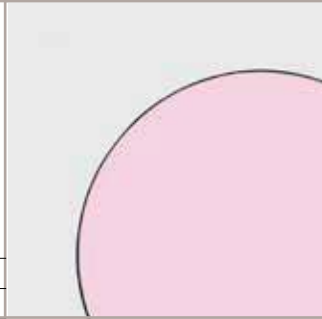

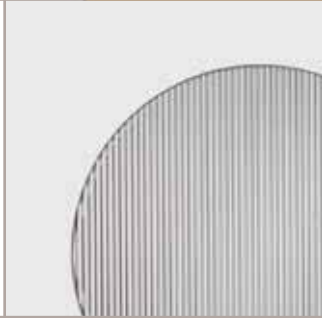
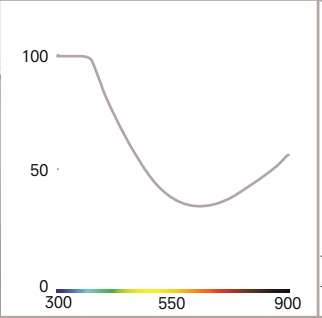
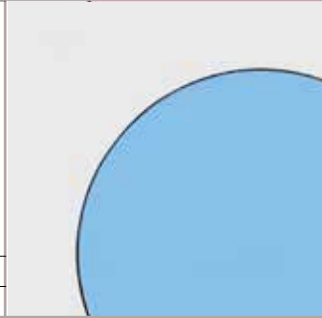

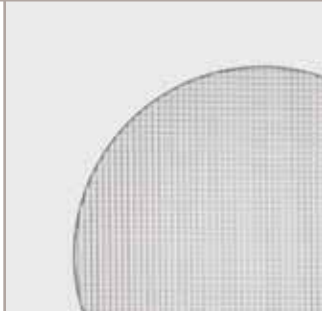



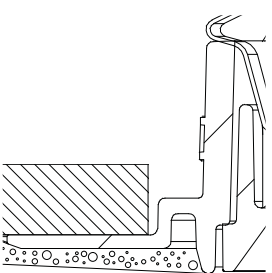

Accessories Aplis 165, Aplis in-Line 165

	<p>kr716316</p> <p>rot dichroitischem filter filtre dichroïque rouge</p>			<p>kr716473</p> <p>Blenderaster louvre anti-éblouissement</p>									
	<p>kr716326</p> <p>purper dichroitischem filter filtre dichroïque pourpre</p>		 <p>100 50 0</p> <p>300 550 900</p>	<p>kr720300</p> <p>UV Filter / filtre UV blocks ultraviolet radiation from light beam</p> <p>applications: art galleries bookshops fashion stores</p> <table border="1"> <tr> <td>X-axis: wavelength (nm)</td> <td>UV-C (250-280)</td> <td>UV-B (280-315)</td> <td>UV-A (315-400)</td> </tr> <tr> <td>Y-axis: transmission (%)</td> <td>blocked</td> <td>blocked</td> <td>blocked</td> </tr> </table>	X-axis: wavelength (nm)	UV-C (250-280)	UV-B (280-315)	UV-A (315-400)	Y-axis: transmission (%)	blocked	blocked	blocked	
X-axis: wavelength (nm)	UV-C (250-280)	UV-B (280-315)	UV-A (315-400)										
Y-axis: transmission (%)	blocked	blocked	blocked										
	<p>kr716336</p> <p>blauem dichroitischem filter filtre dichroïque blue</p>		 <p>100 50 0</p> <p>300 550 900</p>	<p>kr720400</p> <p>IR Filter / filtre IR blocks thermal radiation from light beam</p> <p>applications: art galleries bookshops food and delicacies</p> <table border="1"> <tr> <td>X-axis: wavelength (nm)</td> <td>visible light</td> <td>infrared</td> </tr> <tr> <td>Y-axis: transmission (%)</td> <td>maximum</td> <td>minimum</td> </tr> </table>	X-axis: wavelength (nm)	visible light	infrared	Y-axis: transmission (%)	maximum	minimum			
X-axis: wavelength (nm)	visible light	infrared											
Y-axis: transmission (%)	maximum	minimum											
	<p>kr716376</p> <p>orange dichroitischem filter filtre dichroïque orange</p>		 <p>100 50 0</p> <p>300 550 900</p>	<p>kr720500</p> <p>Hautton Filter / filtre skintone corrects green and yellow spectrum light correction: 3200°K to 2500°K</p> <p>applications: hospitality restaurants</p> <table border="1"> <tr> <td>X-axis: wavelength (nm)</td> <td>blue-green</td> <td>yellow</td> <td>red</td> </tr> <tr> <td>Y-axis: transmission (%)</td> <td>minimum</td> <td>medium</td> <td>maximum</td> </tr> </table>	X-axis: wavelength (nm)	blue-green	yellow	red	Y-axis: transmission (%)	minimum	medium	maximum	
X-axis: wavelength (nm)	blue-green	yellow	red										
Y-axis: transmission (%)	minimum	medium	maximum										
	<p>kr720100</p> <p>Skulpturenlinse Anwendung in Kombination mit Spot-Reflektor.</p> <p>lentille sculpturale Application avec réflecteur spot.</p>		 <p>100 50 0</p> <p>300 550 900</p>	<p>kr720600</p> <p>Tageslicht Filter / filtre conv. lum. du jour corrects yellow and red spectrum light correction: 3200°K to 4400°K</p> <p>applications: modern art jewellery</p> <table border="1"> <tr> <td>X-axis: wavelength (nm)</td> <td>blue-green</td> <td>yellow</td> <td>red</td> </tr> <tr> <td>Y-axis: transmission (%)</td> <td>maximum</td> <td>medium</td> <td>minimum</td> </tr> </table>	X-axis: wavelength (nm)	blue-green	yellow	red	Y-axis: transmission (%)	maximum	medium	minimum	
X-axis: wavelength (nm)	blue-green	yellow	red										
Y-axis: transmission (%)	maximum	medium	minimum										
	<p>kr720200</p> <p>Streulinse lentille difusant</p>												

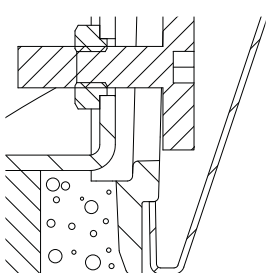

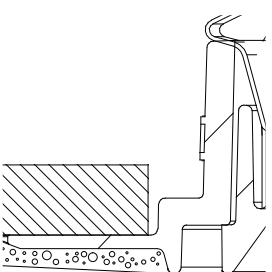
Aplis in-Line 80

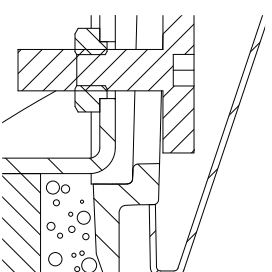
Aplis in-Line 165

	kr717204 Einputzrahmen ohne Schattenfuge / kit plafonnage sans joint creux			kr717204 Einputzrahmen ohne Schattenfuge / kit plafonnage sans joint creux	
	kr717208 Einputzrahmen mit Schattenfuge / kit plafonnage avec joint creux			kr717208 Einputzrahmen mit Schattenfuge / kit plafonnage avec joint creux	

Cadre

Licht als vollwertiger Teil der Architektur

Cadre ist eine Hängeleuchte, die eine neue Harmonie zwischen Beleuchtung und Architektur entstehen läßt. Kreon hat schon immer mit Nachdruck Beleuchtungslösungen gesucht, die sich in den architektonischen Prozess integrieren lassen. Licht wird zu Architektur. Im Gegensatz zu einer traditionellen Hängeleuchte schwebt Cadre nicht im Raum, sondern scheint mit ihm zu verschmelzen. Der durch die Leuchte geschaffene offene Rahmen kommuniziert mit dem Raum, da er gleichzeitig offen und doch geschlossen ist. Cadre kann die Aufmerksamkeit des Betrachters auf ein einzelnes Architekturelement fokussieren.

La lumière fait partie intégrante de l'architecture

Cadre est un appareil d'éclairage suspendu qui vise à harmoniser éclairage et architecture. Kreon a toujours mis l'accent sur les solutions d'éclairage qui s'intègrent dans l'ensemble et contribuent donc au processus architectural. Contrairement à une suspension traditionnelle, Cadre ne cherche pas à flotter dans l'architecture, il veut en faire partie. Il communique avec l'espace parce qu'il est à la fois ouvert et fermé. Cadre peut fixer l'attention d'un passant sur une partie bien précise de l'architecture.





Cadre T16

Das Cadre-Konzept basiert auf zwei identischen Aluminiumprofilen, die mit einer einstellbaren Aluminiumaufhängung verbunden und mit weißem oder schwarzem Leder verkleidet sind. Die sichtbaren Aluminiumteile sind entweder mit einer naturfarbenen oder schwarz eloxierten Oberfläche sowie verchromt erhältlich. Cadre ist ein ausgewogenes Produkt, das den Durchmesser der T16-Lichtquelle widerspiegelt und entweder mit einem um 15mm versenkten hocheffizienten Blendraster oder einer Milchglasabdeckung lieferbar ist.

Le concept du Cadre est basé sur deux extrusions d'aluminium identiques reliées entre elles par un système de suspension réglable. Deux différents systèmes de suspension et de coupleurs, pour connecter plusieurs cadres les uns aux autres (max. 20), sont proposés. D'une part un système télescopique avec des pièces en aluminium visibles (choix entre: naturel anodisé, noir anodisé et chrome), et une finition en cuir blanc ou noir. D'autre part, un système de suspension par câbles en finition noir. Cadre T16 est un produit équilibré qui reflète le diamètre de la source T16 et est équipé soit d'un louvre basse-luminance, soit d'un plexiglas dépoli, tous deux positionnés 15mm en retrait pour un meilleur confort visuel.







Cadre is adjustable in height



Cadre T16, black anodised profile, black darklight louvre, black leather

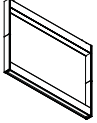
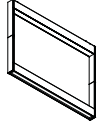
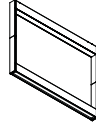

Cadre T16, chrome profile, black louvre with frosted plexi glass, white leather

Name	cadre 1200 dimmable* chrome	cadre 1200 dimmable* black anodised	cadre 1200 dimmable* natural anodised	nom
Lampentyp	T16	T16	T16	type de lamp
** Referenz	kr963760	kr963762	kr963763	référence **
*** Referenz	kr963960	kr963962	kr963963	référence ***
				
LxBxH	1230x75xH	1230x75xH	1230x75xH	LxlxH
H min./max.	900-1650	900-1650	900-1650	H min./max.
Fassung	G5	G5	G5	culot
max. Watt	28W/54W	28W/54W	28W/54W	wattage max.
elektr. Spannung	230V	230V	230V	volt
Symbol				symbole
Ausrüstung	electr. incl.	electr. incl.	electr. incl.	auxiliaire
IP	40	40	40	IP
Klasse	1	1	1	classe d'isol.
Ausrichtung	↓	↓	↓	orientation
°notw. Zubehör				ac. obligatoire°
Aufhängevorr.	chrome	black anodised	natural anodised	sys. de suspension
Abhanghöhe 900-1200mm				H suspension 900-1200mm
Lederoberfl.				finition cuir
weiss	kr763701	kr763721	kr763731	blanc
schwarz	kr763702	kr763722	kr763732	noir
Verbindungsstück				jonction
Leder weiss	kr763301	kr763321	kr763331	cuir blanc
Leder schwarz	kr763302	kr763322	kr763332	cuir noir
Abhanghöhe 1200-1650mm				H suspension 1200-1650mm
Lederoberfl.				finition cuir
weiss	kr763801	kr763821	kr763831	blanc
schwarz	kr763802	kr763822	kr763832	noir
Verbindungsstück				jonction
Leder weiss	kr763401	kr763421	kr763431	cuir blanc
Leder schwarz	kr763402	kr763422	kr763432	cuir noir
Zuleitungskabel	black	black	black	câble de susp.
Abhanghöhe max. 2500mm				H suspension max. 2500mm
Endstück	kr763102	kr763102	kr763102	embout
Verbindungsstück	kr763002	kr763002	kr763002	jonction

Anmerkungen

Lampe: HE 28W oder HO 54W.

* DALI (+touch DIM) und ON/OFF.

** Incl. schwarz Blende und matt Plexiglas.

*** Incl. schwarz darklight Blende.

**** Die Pendelhöhe hängt vom gewählten Zubehör ab.

° Siehe Seite 53 für weitere Informationen

Remarques

Ampoule: HE 28W ou HO 54W.

* DALI (+touch DIM) et ON/OFF.





** Louvre noir et plexiglass mat incl.

*** Louvre basse luminance noir incl.

**** La hauteur de suspension dépend de l'accessoire choisi.

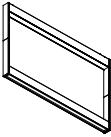
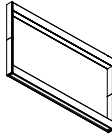
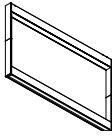
° Voir page 53 pour plus d'informations

installation manuals: www.kreon.com

Name	cadre 1500 dimmable* chrome	cadre 1500 dimmable* black anodised	cadre 1500 dimmable* natural anodised	nom
Lampentyp	T16	T16	T16	type de lamp
** Referenz	kr963770	kr963772	kr963773	référence **
*** Referenz	kr963970	kr963972	kr963973	référence ***
				
LxBxH	1530x75xH	1530x75xH	1530x75xH	LxlxH
H min./max.	900-1650	900-1650	900-1650	H min./max.
Fassung	G5	G5	G5	culot
max. Watt	35W/49W/80W	35W/49W/80W	35W/49W/80W	wattage max.
elektr. Spannung	230V	230V	230V	volt
Symbol				symbole
Ausrüstung	electr. incl.	electr. incl.	electr. incl.	auxiliaire
IP	40	40	40	IP
Klasse	1	1	1	classe d'isol.
Ausrichtung	↓	↓	↓	orientation
°notw. Zubehör				acc. obligatoire°
Aufhängevorr.	chrome	black anodised	natural anodised	sys. de suspension
Abhanghöhe 900-1200mm				H suspension 900-1200mm
Lederoberfl.				finition cuir
weiss	kr763701	kr763721	kr763731	blanc
schwarz	kr763702	kr763722	kr763732	noir
Verbindungsstück				jonction
Leder weiss	kr763301	kr763321	kr763331	cuir blanc
Leder schwarz	kr763302	kr763322	kr763332	cuir noir
Abhanghöhe 1200-1650mm				H suspension 1200-1650mm
Lederoberfl.				finition cuir
weiss	kr763801	kr763821	kr763831	blanc
schwarz	kr763802	kr763822	kr763832	noir
Verbindungsstück				jonction
Leder weiss	kr763401	kr763421	kr763431	cuir blanc
Leder schwarz	kr763402	kr763422	kr763432	cuir noir
Zuleitungskabel	black	black	black	câble de susp.
Abhanghöhe max. 2500mm				H suspension max. 2500mm
Endstück	kr763102	kr763102	kr763102	embout
Verbindungsstück	kr763002	kr763002	kr763002	jonction

Anmerkungen

Lampe: HE 35W/49W oder HO 80W.

* DALI (+touch DIM) und ON/OFF.

** Incl. schwarz Blende und matt Plexiglas.

*** Incl. schwarz darklight Blende.

**** Die Pendelhöhe hängt vom gewählten Zubehör ab.

° Siehe Seite 53 für weitere Informationen

Remarques

Ampoule: HE 35W/49W ou HO 80W.

* DALI (+touch DIM) et ON/OFF.

** Louvre noir et plexiglass mat incl.

*** Louvre basse luminance noir incl.

**** La hauteur de suspension dépend de l'accessoire choisi.

° Voir page 53 pour plus d'informations

installation manuals: www.kreon.com





Cadre QR-CBC51

Das Cadre-Konzept basiert auf zwei identischen Aluminiumprofilen, die mit einer einstellbaren Aluminiumaufhängung verbunden und mit weißem oder schwarzem Leder verkleidet sind. Die sichtbaren Aluminiumteile sind entweder mit einer naturfarbenen oder schwarz eloxierten Oberfläche sowie verchromt erhältlich. Das bestehende Leuchtenprogramm wurde weiterentwickelt und ergänzt durch Niedervolt-Halogen.

En dehors de la source T16, le Cadre est également proposé en version halogène basse tension. Le choix entre une suspension télescopique et une suspension par câble, et la possibilité de connecter différents cadres les uns aux autres sont aussi maintenus dans cette version.



Cadre QR-CBC51, black anodised profile, black louvre, white leather



Cadre QR-CBC51, chrome profile, black louvre, black leather

Cadre

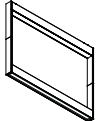
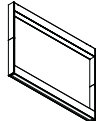
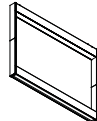
Name	cadre 1200 chrome	cadre 1200 black anodised	cadre 1200 natural anodised	nom
Lampentyp	LED MR16* QR-CBC51	LED MR16* QR-CBC51	LED MR16* QR-CBC51	type de lamp
** Referenz	kr963860	kr963862	kr963863	référence **
				
LxBxH	1230x75xH	1230x75xH	1230x75xH	LxlxH
H min./max.	900-1650	900-1650	900-1650	H min./max.
Fassung	GU5.3	GU5.3	GU5.3	culot
max. Watt	4x35W	4x35W	4x35W	wattage max.
elektr. Spannung	230V/12V	230V/12V	230V/12V	volt
Symbol	◁	◁	◁	symbole
Ausrüstung	electr. incl.	electr. incl.	electr. incl.	auxiliaire
IP	40	40	40	IP
Klasse	1	1	1	classe d'isol.
Ausrichtung	↓	↓	↓	orientation
notw. Zubehör				acc. obligatoire
Aufhängevorr.	chrome	black anodised	natural anodised	syst. de suspension
Abhanghöhe 900-1200mm				H suspension 900-1200mm
Lederoberfl.				finition cuir
Leder weiss	kr763701	kr763721	kr763731	cuir blanc
Leder schwarz	kr763702	kr763722	kr763732	cuir noir
Verbindungsstück				jonction
Leder weiss	kr763301	kr763321	kr763331	cuir blanc
Leder schwarz	kr763302	kr763322	kr763332	cuir noir
Abhanghöhe 1200-1650mm				H suspension 1200-1650mm
Lederoberfl.				finition cuir
weiss	kr763801	kr763821	kr763831	blanc
schwarz	kr763802	kr763822	kr763832	noir
Verbindungsstück				jonction
Leder weiss	kr763401	kr763421	kr763431	cuir blanc
Leder schwarz	kr763402	kr763422	kr763432	cuir noir
Zuleitungskabel	black	black	black	câble de susp.
Abhanghöhe max. 2500mm				H suspension max. 2500mm
Endstück	kr763102	kr763102	kr763102	embout
Verbindungsstück	kr763002	kr763002	kr763002	jonction

Anmerkungen

- * Maximale Höhe LED MR16 = 50mm
- ** Incl. schwarz Blende.
- *** Die Pendelhöhe hängt vom gewählten Zubehör ab.
- ° Siehe Seite 53 für weitere Informationen

Remarques

- * Hauteur maxi LED MR16 = 50mm
- ** Louvre noir incl.
- *** La hauteur de suspension dépend de l'accessoire choisi.
- ° Voir page 53 pour plus d'informations

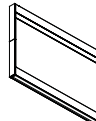
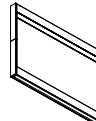
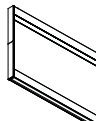
Name	cadre 1500 chrome	cadre 1500 black anodised	cadre 1500 natural anodised	nom
Lampentyp	LED MR16* QR-CBC51	LED MR16* QR-CBC51	LED MR16* QR-CBC51	type de lamp
** Referenz	kr963870	kr963872	kr963873	référence **
				
LxBxH	1530x75xH	1530x75xH	1530x75xH	LxlxH
H min./max.	900-1650	900-1650	900-1650	H min./max.
Fassung	GU5.3	GU5.3	GU5.3	culot
max. Watt	5x35W	5x35W	5x35W	wattage max.
elektr. Spannung	230V/12V	230V/12V	230V/12V	volt
Symbol	◁	◁	◁	symbole
Ausrüstung	electr. incl.	electr. incl.	electr. incl.	auxiliaire
IP	40	40	40	IP
Klasse	1	1	1	classe d'isol.
Ausrichtung	↓	↓	↓	orientation
°notw. Zubehör				acc. obligat.°
Aufhängevorr.	chrome	black anodised	natural anodised	syst. de suspension
Abhanghöhe 900-1200mm				H suspension 900-1200mm
Lederoberfl.				finition cuir
Leder weiss	kr763701	kr763721	kr763731	cuir blanc
Leder schwarz	kr763702	kr763722	kr763732	cuir noir
Verbindungsstück				jonction
Leder weiss	kr763301	kr763321	kr763331	cuir blanc
Leder schwarz	kr763302	kr763322	kr763332	cuir noir
Abhanghöhe 1200-1650mm				H suspension 1200-1650mm
Lederoberfl.				finition cuir
weiss	kr763801	kr763821	kr763831	blanc
schwarz	kr763802	kr763822	kr763832	noir
Verbindungsstück				jonction
Leder weiss	kr763401	kr763421	kr763431	cuir blanc
Leder schwarz	kr763402	kr763422	kr763432	cuir noir
Zuleitungskabel	black	black	black	câble de susp.
Abhanghöhe max. 2500mm				H suspension max. 2500mm
Endstück	kr763102	kr763102	kr763102	embout
Verbindungsstück	kr763002	kr763002	kr763002	jonction

Anmerkungen

- * Maximale Höhe LED MR16 = 50mm
- ** Incl. schwarz Blende.
- *** Die Pendelhöhe hängt vom gewählten Zubehör ab.
- ° Siehe Seite 53 für weitere Informationen

Remarques

- * Hauteur maxi LED MR16 = 50mm
- ** Louvre noir incl.
- *** La hauteur de suspension dépend de l'accessoire choisi.
- ° Voir page 53 pour plus d'informations

Übersicht - Résumé

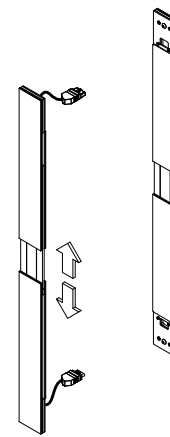

teleskopische Abhängung
suspension télescopique

Endstück
embout

abhänghöhe
hauteur de suspension

leder farbe
couleur cuir

900-1200mm

weiss / blanc

schwarz / noir

1200-1650mm

weiss / blanc

schwarz / noir

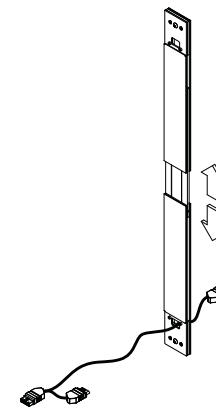

teleskopische Abhängung
suspension télescopique

Verbinder
jonction

abhänghöhe
hauteur de suspension

leder farbe
couleur cuir

900-1200mm

weiss / blanc

schwarz / noir

1200-1650mm

weiss / blanc

schwarz / noir

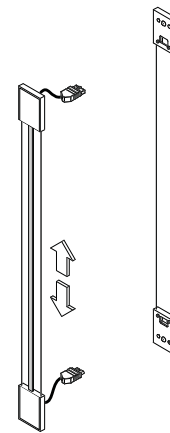

Kabel Abhängung
suspension câble

Endstück
embout

abhänghöhe
hauteur de suspension

farbe
couleur

max 2500mm

schwarz / noir

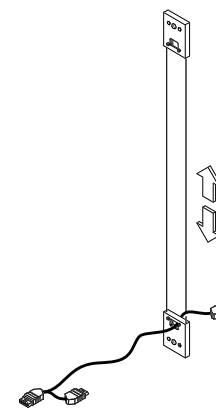

Kabel Abhängung
suspension câble

Verbinder
jonction

abhänghöhe
hauteur de suspension

farbe
couleur

max 2500mm

schwarz / noir





Diapason

Richtbares Licht

Dank des gyroskopischen Prinzips kann der Diapason einfach in alle Richtungen gedreht werden, um so architektonische Details zu betonen. Der Diapason ist mit einer mechanischen Verriegelung ausgestattet, um die Leuchte in jeder beliebigen Position zu fixieren. Je nach Lichtquelle kann der Diapason mit verschiedenen Reflektoren ausgestattet werden, die einfach gewechselt werden können. Für den Diapason ist ein umfangreiches Zubehörprogramm zur Gestaltung des Lichtes lieferbar — unter anderem dichroitische Filter, Linsen, sowie verschiedene Blenden. Den Diapason gibt es in einer M10 Variante, welche wahlweise auf einen Aufbautrafo, runden Baldachin oder einer quadratischen Abdeckplatte direkt auf die Decke montiert werden kann, oder mit einem Multiadapter in einer 3-Phasen Stromschiene eingesetzt werden kann. Lieferbar ist der Diapason in silbergrau, weiß oder schwarz nasslackiert.

La lumière orientable

Grâce au principe gyroskopique, Diapason se positionne facilement dans n'importe quelle direction pour rehausser les détails architecturaux. Diapason est équipé d'un blocage mécanique permettant, si on le souhaite, de fixer le dispositif dans une position déterminée. En fonction de la source lumineuse, Diapason peut être équipé de différents réflecteurs. Ces réflecteurs s'installent facilement, par simple clipsage dans l'appareil, après l'installation et la connexion de celui-ci. Kreon vous propose une large gamme d'accessoires pour sculpter la lumière, notamment des filtres dichroïques, lentilles et paralumes. Diapason est disponible pour montage direct avec une base ronde ou carré, pour montage sur système de rails ou avec raccord M10 pour des applications spécifiques. Il est disponible en coloris gris argent, noir ou blanc.





Diapason

Diese Leuchte ist das Grundelement der Diapason-Serie und in Versionen für QT12-ax, QPAR 30, QR-LP111 und HIT-TC-CE erhältlich. Für eine optimale Wärmeverteilung sind einige Varianten mit einem rückwärtigen Kühlprofil versehen. Der notwendige Reflektor für QT12-ax und HIT-TC-CE kann einfach montiert werden, so dass der Planer aus verschiedenen Abstrahlwinkeln wählen kann. Mithilfe des umfangreichen Zubehörs kann der Lichtstrahl individuell modelliert werden.

Cet ajustage de précision est l'élément de base de la série de Diapason et il est développé pour QT12-ax, QR-LP111, QPAR30 et HIT-TC-CE. Pour les modèles le nécessitant, il est équipé d'un radiateur qui assure la dissipation thermique suffisante. Les réflecteurs requis pour la QT12-ax et la HITTC-CE peuvent être facilement installés et permettre à des concepteurs d'éclairage de choisir parmi différents angles de faisceau. En outre, des angles de faisceau peuvent être formés par une série variée d'accessoires.



Grey Diapason on-Track QT12-ax on 3-circuit track

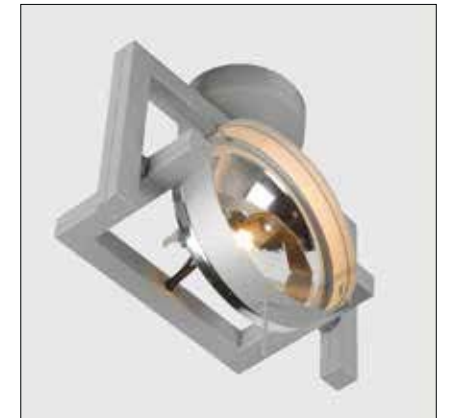

Grey Diapason QR-LP111 with round base

Diapason

Name	diapason	diapason on-Track*	nom
Lampentyp	QT12-ax	QT12-ax	type de lampe
weiss	kr976121	kr926121	blanc
schwarz	kr976122	kr926122	noir
grau	kr976123	kr926123	gris

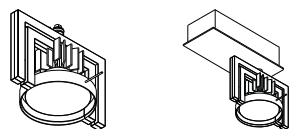

LxB Ø	125x182 Ø113	178x182 Ø113	Hxl Ø
Fassung	GY6.35	GY6.35	culot
max. Watt	100W	100W	wattage max.
elektr. Spann.	12V	230V/12V	volt
Symbol			symbole
Ausrüstung	excl.	electr. incl.	auxiliaire
max. Drehung/Neigung	360°/180°	360°/180°	rotation/inclinaison
IP	40	40	IP
Klasse	3	1	classe d'isol.
Ausrichtung	→ ↑ ↓	↓	orientation

notw. Zubehör			acc. obligatoire
Reflektor 8°	kr706002	kr706002	réflecteur 8°
Reflektor 24°	kr706004	kr706004	réflecteur 24°
Reflektor 45°	kr706006	kr706006	réflecteur 45°

Option			en option
Socket			base
rund weiss	kr776001		ronde blanc
quad. weiss	kr776011		carrée blanc
rund schwarz	kr776002		ronde noir
quad. schwarz	kr776012		carrée noir
rund grau	kr776003		ronde gris
quad. grau	kr776013		carrée gris
Blend. und Lins.	see page 98	see page 98	louvres & lentill.
Blendschutz			dis. antiébl.
schräg weiss H150	kr716431	kr716431	obliq. blanc H150
schräg schwarz H150	kr716432	kr716432	obliq. noir H150
schräg grau H150	kr716433	kr716433	obliq. gris H150
gerade weiss H50	kr716511	kr716511	droit blanc H50
gerade schwarz H50	kr716512	kr716512	droit noir H50
gerade grau H50	kr716513	kr716513	droit gris H50
gerade weiss H90	kr716521	kr716521	droit blanc H90
gerade schwarz H90	kr716522	kr716522	droit noir H90
gerade grau H90	kr716523	kr716523	droit gris H90
Trafofox	see page 76		boîtier transfo

Anmerkungen

* on-Track muss an ein 3-Phasen-Schienenystem angeschlossen werden (siehe Seite 97).

** Es ist eine Kombination aus Blenden, Linsen und Filtern möglich, wenn Sie den Blendschutz mit Befestigungsfeder verwenden (siehe Seite 98).

Remarques

* on-Track doit être montés sur un système de rails triphasé (voir page 97).

** Une combinaison de paralumes, lentilles et filtres est possible quand on utilise le réflecteur avec ressort de fixation (voir page 98).

Name	diapason	diapason on-track*	diapason on-track*	nom
Lampentyp	HIT-TC-CE	HIT-TC-CE	HIT-TC-CE	type de lampe
weiss	kr976581	kr926581	kr936581	blanc
schwarz	kr976582	kr926582	kr936582	noir
grau	kr976583	kr926583	kr936583	gris

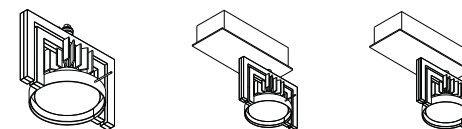

LxB Ø	125x182 Ø113	178 x182 Ø113	178 x182 Ø113	Hxl Ø
Fassung	PGJ5	PGJ5	PGJ5	culot
max. Watt	20W/35W	20W	35W	wattage max.
elektr. Spann.	230V/1,5kV	230V/1,5kV	230V/2kV	volt
Symbol				symbole
Ausrüstung	excl.	electr. incl.	electr. incl.	auxiliaire
max. Drehung/Neigung	360°/180°	360°/180°	360°/180°	rotation/inclinaison
IP	40	40	40	IP
Klass	1	1	1	classe d'isol
Ausrichtung	→ ↑ ↓	↓	↓	orientation

notw. Zubehör				acc. obligatoire
Reflektor 8°	kr706002	kr706002	kr706002	réflecteur 8°
Reflektor 24°	kr706004	kr706004	kr706004	réflecteur 24°
Reflektor 45°	kr706006	kr706006	kr706006	réflecteur 45°
UV-Glas	incl.	incl.	incl.	verre UV

Option				en option
Socket				base
rund weiss	kr776001			ronde blanc
quad. weiss	kr776011			carrée blanc
rund schwarz	kr776002			ronde noir
quad. schwarz	kr776012			carrée noir
rund grau	kr776003			ronde gris
quad. grau	kr776013			carrée gris
Blend. und Lins.	see page 98	see page 98	see page 98	louvres & lentill.
Blendschutz				dis. antiébl.
schräg weiss H150	kr716431	kr716431	kr716431	obliq. blanc H150
schräg schwarz H150	kr716432	kr716432	kr716432	obliq. noir H150
schräg grau H150	kr716433	kr716433	kr716433	obliq. gris H150
gerade weiss H50	kr716511	kr716511	kr716511	droit blanc H50
gerade schwarz H50	kr716512	kr716512	kr716512	droit noir H50
gerade grau H50	kr716513	kr716513	kr716513	droit gris H50
gerade weiss H90	kr716521	kr716521	kr716521	droit blanc H90
gerade schwarz H90	kr716522	kr716522	kr716522	droit noir H90
gerade grau H90	kr716523	kr716523	kr716523	droit gris H90
Trafofox	see page 78			boîtier transfo

Anmerkungen





* on-Track muss an ein 3-Phasen-Schienenystem angeschlossen werden (siehe Seite 97).

** Es ist eine Kombination aus Blenden, Linsen und Filtern möglich, wenn Sie den Blendschutz mit Befestigungsfeder verwenden (siehe Seite 98).

Remarques

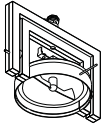
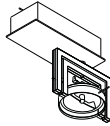
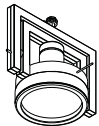
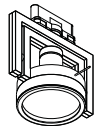
* on-Track doit être montés sur un système de rails triphasé (voir page 97).

** Une combinaison de paralumes, lentilles et filtres est possible quand on utilise le réflecteur avec ressort de fixation (voir page 98).

Name	diapason	diapason on-track*	diapason **	diapason on-track*/**	nom
Lampentyp	LED AR111 QR-LP111	LED AR111 QR-LP111	LED PAR30*** QPAR30	LED PAR30*** QPAR30	type de lampe
weiss	kr976111	kr926111	kr976131	kr926131	blanc
schwarz	kr976112	kr926112	kr976132	kr926132	noir
grau	kr976113	kr926113	kr976133	kr926133	gris
					
LxB Ø	125x182 Ø113	178x182 Ø113	149x182 Ø113	168x182 Ø113	Hxl Ø
Fassung	G53	G53	E27	E27	culot
max. Watt	100W	100W	75W	75W	wattage max.
elektr. Spann.	12V	230V/12V	230V	230V	volt
Symbol					symbole
Ausrüstung	excl.	electr. incl.			auxiliaire
max. Drehung/Neigung	360°/180°	360°/180°	360°/180°	360°/180°	rotation/inclinaison
IP	40	40	40	40	IP
Klasse	3	1	1	1	classe d'isol.
Ausrichtung	→ ↑ ↓	↓	→ ↑ ↓	↓	orientation
Option					en option
Sockel					base
rund weiss	kr776001		kr776001		ronde blanc
quad. weiss	kr776011		kr776011		carrée blanc
rund schwarz	kr776002		kr776002		ronde noir
quad. schwarz	kr776012		kr776012		carrée noir
rund grau	kr776003		kr776003		ronde gris
quad. grau	kr776013		kr776013		carrée gris
Blendschutz					dis. antiébl.
QPAR30 Ring			incl.	incl.	anneau QPAR30
schräg weiss H150			kr716431	kr716431	obliq. blanc H150
schräg schwarz H150			kr716432	kr716432	obliq. noir H150
schräg grau H150			kr716433	kr716433	obliq. gris H150
gerade weiss H50			kr716511	kr716511	droit blanc H50
gerade schwarz H50			kr716512	kr716512	droit noir H50
gerade grau H50			kr716513	kr716513	droit gris H50
gerade weiss H90			kr716521	kr716521	droit blanc H90
gerade schwarz H90			kr716522	kr716522	droit noir H90
gerade grau H90			kr716523	kr716523	droit gris H90
Trafo	see page 76		see page 77		boîtier transfo

Anmerkungen

* on-Track muss an ein 3-Phasen-Schienen-system angeschlossen werden (siehe Seite 97).

** QPAR30 (L:90,5) shortneck.

*** Verwendung im Kombination mit geradem Blendschutz.

Remarques

* on-Track doit être montés sur un système de rails triphasé (voir page 97).

** QPAR30 (L:90,5) shortneck.

*** A utiliser avec une visière droite





Diapason Cover

Diapason Cover ist für QR-LP111, HIT-TC, HIT-TC-CE oder HIR-CE111 Lampen lieferbar. Sie hat an der Rückseite eine Abdeckung, die den rückwärtigen Lichtaustritt unterbindet. In Kombination mit einem Blendschutz hat der Planer ein effizientes Werkzeug zur Lichtgestaltung mit fast unsichtbarem Lichtaustritt. Der Lichtkegel der QR-LP111-Version kann mit dem vielfältigen Zubehör wie UV-Filtern, Skulpturlinsen und ähnlichem nach Wunsch gestaltet werden.

Diapason Cover est conçu pour les lampes QR-LP111, HIT-TC, HIT-TC-CE et HIR-CE111. Le luminaire est fermé à l'arrière pour éviter les fuites de lumière. En combinaison avec les différentes visières, le concepteur éclairage dispose d'un instrument presque invisible. Le faisceau lumineux de la QR-LP111 peut être changé par de divers accessoires comme les filtres UV, les lentilles à effet, etc.





Black Diapason Cover QR-LP111 on gearbox with oblique glare preventer

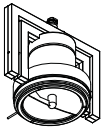
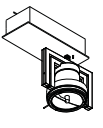

Grey Diapason Cover HIT-TC on-Track on 3-circuit track with oblique glare preventer

Diapason Cover





Name	diapason cover	diapason cover on-track*	nom
Lampentyp	LED AR111 QR-LP111	LED AR111 QR-LP111	type de lampe
weiss	kr986111	kr936111	blanc
schwarz	kr986112	kr936112	noir
grau	kr986113	kr936113	gris
			
LxB Ø	125x182 Ø113	178x182 Ø113	Hxl Ø
Fassung	G53	G53	culot
max. Watt	100W	100W	wattage max.
elektr. Spann.	12V	230V/12V	volt
Symbol			symbole
Ausrüstung	excl.	electr. incl.	Auxiliaire
max. Drehung/Neigung	360°/180°	360°/180°	rotation/inclinaison
IP	40	40	IP
Klasse	1	1	classe d'isol.
Ausrichtung	→ ↑ ↓	↓	orientation
notw. Zubehör			acc. obligatoire
Blendschutz			dis. antiébl.
schräg H150			droit H150
schräg weiss H150	kr716431	kr716431	obliq. blanc H150
schräg schwarz H150	kr716432	kr716432	obliq. noir H150
schräg grau H150	kr716433	kr716433	obliq. gris H150
gerade weiss H50	kr716511	kr716511	droit blanc H50
gerade schwarz H50	kr716512	kr716512	droit noir H50
gerade grau H50	kr716513	kr716513	droit gris H50
gerade weiss H90	kr716521	kr716521	droit blanc H90
gerade schwarz H90	kr716522	kr716522	droit noir H90
gerade grau H90	kr716523	kr716523	droit gris H90
Option			en option
Sockel			base
rund weiss	kr776001		ronde blanc
quad. weiss	kr776011		carrée blanc
rund schwarz	kr776002		ronde noir
quad. schwarz	kr776012		carrée noir
rund grau	kr776003		ronde gris
quad. grau	kr776013		carrée gris
Blend. und Lins.	see page 98	see page 98	louvres & lentill.
Trafo	see page 76		boîtier transfo

Anmerkungen

* on-Track muss an ein 3-Phasen-Schienen-system angeschlossen werden (siehe Seite 97).

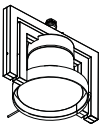
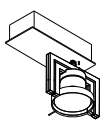
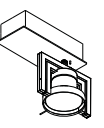
Remarques

* on-Track doit être montés sur un système de rails triphasé (voir page 97).

Name	diapason cover	diapason cover on-track*	diapason cover on-track*	nom
Lampentyp	HIT-TC	HIT-TC	HIT-TC	type de lampe
weiss	kr976521	kr926521	kr936521	blanc
schwarz	kr976522	kr926522	kr936522	noir
grau	kr976523	kr926523	kr936523	gris
				
LxB Ø	125x182 Ø113	178x182 Ø113	178x182 Ø113	Hxl Ø
Fassung	G8.5	G8.5	G8.5	culot
max. Watt	20W/35W/70W	35W	70W	Wattage max.
elektr. Spann.	230V/5kV	230V/5kV	230V/5kV	volt
Symbol				symbole
Ausrüstung	excl.	electr. incl.	electr. incl.	auxiliaire
max. Drehung/Neigung	360°/180°	360°/180°	360°/180°	rotation/inclinaison
IP	40	40	40	IP
Klasse	1	1	1	classe d'isol
Austichtung	→ ↑ ↓	↓	↓	orientation
notw. Zubehör				acc. obligatoire
Blendschutz				dis. antiébl.
gerade weiss H50	kr716511	kr716511	kr716511	droit blanc H50
gerade schwarz H50	kr716512	kr716512	kr716512	droit noir H50
gerade grau H50	kr716513	kr716513	kr716513	droit gris H50
gerade weiss H90	kr716521	kr716521	kr716521	droit blanc H90
gerade schwarz H90	kr716522	kr716522	kr716522	droit noir H90
gerade grau H90	kr716523	kr716523	kr716523	droit gris H90
réflecteur				réflecteur
Spotreflektor	kr720082	kr720082	kr720082	spot
Floodreflektor	kr720084	kr720084	kr720084	flood
Wide floodrefl.	kr720086	kr720086	kr720086	wide flood
UV-Glasreflektor	incl.	incl.	incl.	Verre UV
Option				en option
Sockel				base
rund weiss	kr776001			ronde blanc
quad. weiss	kr776011			carrée blanc
rund schwarz	kr776002			ronde noir
quad. schwarz	kr776012			carrée noir
rund grau	kr776003			ronde gris
quad. grau	kr776013			carrée gris
Trafo	see page 78			boîtier transfo

Anmerkungen

* on-Track muss an ein 3-Phasen-Schienen-system angeschlossen werden (siehe Seite 97).

Remarques

* on-Track doit être montés sur un système de rails triphasé (voir page 97).

Diapason Cover

Name	diapason cover	diapason cover on-track*	diapason cover on-track*	nom
Lampentyp	HIR-CE111	HIR-CE111	HIR-CE111	type de lampe
weiss	kr976511	kr926511	kr936511	blanc
schwarz	kr976512	kr926512	kr936512	noir
grau	kr976513	kr926513	kr936513	gris

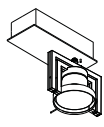
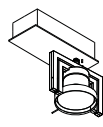
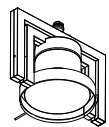

LxB Ø	125x182 Ø113	178x182 Ø113	178x182 Ø113	Hxl Ø
Fassung	GX8.5	GX8.5	GX8.5	culot
max. Watt	20W/35W/70W	35W	70W	wattage max.
elektr. Spann.	230V/5kV	230V/5kV	230V/5kV	volt
Symbol				symbole
Ausrüstung	excl.	electr. incl.	electr. incl.	auxiliaire
max. Drehung/Neigung	360°/180°	360°/180°	360°/180°	rotation/inclinaison
IP	40	40	40	IP
Klasse	1	1	1	classe d'isol.
Ausrichtung	→ ↑ ↓	↓	↓	orientation
Besfest.-feder	incl.	incl.	incl.	ressort de fix.

notw. Zubehör				acc. obligatoire
Blendschutz				dis. antiébl.
schräg weiss H150	kr716431	kr716431	kr716431	obliq. blanc H150
schräg schwarz H150	kr716432	kr716432	kr716432	obliq. noir H150
schräg grau H150	kr716433	kr716433	kr716433	obliq. gris H150
gerade weiss H50	kr716511	kr716511	kr716511	droit blanc H50
gerade schwarz H50	kr716512	kr716512	kr716512	droit noir H50
gerade grau H50	kr716513	kr716513	kr716513	droit gris H50
gerade weiss H90	kr716521	kr716521	kr716521	droit blanc H90
gerade schwarz H90	kr716522	kr716522	kr716522	droit noir H90
gerade grau H90	kr716523	kr716523	kr716523	droit gris H90

Option		en option
Sockel		base
rund weiss	kr776001	ronde blanc
quad. weiss	kr776011	carrée blanc
rund schwarz	kr776002	ronde noir
quad. schwarz	kr776012	carrée noir
rund grau	kr776003	ronde gris
quad. grau	kr776013	carrée gris
Trafo	see page 78	boîtier transfo

Anmerkung

* on-Track muss an ein 3-Phasen-Schienensystem angeschlossen werden (siehe Seite 97).

Remarque

* on-Track doit être montés sur un système de rails triphasé (voir page 97).

Name	diapason cover	diapason cover on-track*	diapason cover on-track*	nom
Lampentyp	HIT-TC-CE	HIT-TC-CE	HIT-TC-CE	type de lampe
weiss	kr976591	kr936591	kr956591	blanc
schwarz	kr976592	kr936592	kr956592	noir
grau	kr976593	kr936593	kr956593	gris

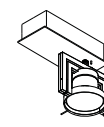
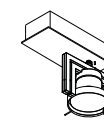
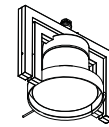

LxB Ø	125x182 Ø113	178x182 Ø113	178x182 Ø113	Hxl Ø
Fassung	GU6.5	GU6.5	GU6.5	culot
max. Watt	20W/35W/50W	35W	50W	Wattage max.
elektr. Spann.	230V/1,5kV	230V/1,5kV	230V/1,5kV	volt
Symbol				symbole
Ausrüstung	excl.	electr. incl.	electr. incl.	auxiliaire
max. Drehung/Neigung	360°/180°	360°/180°	360°/180°	rotation/inclinaison
IP	40	40	40	IP
Klasse	1	1	1	classe d'isol
Austichtung	→ ↑ ↓	↓	↓	orientation

notw. Zubehör				acc. obligatoire
Blendschutz				dis. antiébl.
gerade weiss H50	kr716511	kr716511	kr716511	droit blanc H50
gerade schwarz H50	kr716512	kr716512	kr716512	droit noir H50
gerade grau H50	kr716513	kr716513	kr716513	droit gris H50
gerade weiss H90	kr716521	kr716521	kr716521	droit blanc H90
gerade schwarz H90	kr716522	kr716522	kr716522	droit noir H90
gerade grau H90	kr716523	kr716523	kr716523	droit gris H90
réflecteur				réflecteur
Reflektor 8°	kr706002	kr706002	kr706002	réflecteur 8°
Reflektor 24°	kr706004	kr706004	kr706004	réflecteur 24°
Reflektor 45°	kr706006	kr706006	kr706006	réflecteur 45°
UV-Glasreflektor	incl.	incl.	incl.	Verre UV

Option		en option
Sockel		base
rund weiss	kr776001	ronde blanc
quad. weiss	kr776011	carrée blanc
rund schwarz	kr776002	ronde noir
quad. schwarz	kr776012	carrée noir
rund grau	kr776003	ronde gris
quad. grau	kr776013	carrée gris
Trafo	see page 78	boîtier transfo

Anmerkungen

* on-Track muss an ein 3-Phasen-Schienensystem angeschlossen werden (siehe Seite 97).

Remarques

* on-Track doit être montés sur un système de rails triphasé (voir page 97).



Small Diapason

Small Diapason wurde für QR-CBC51, HIPAR16, QPAR16 oder HIPAR20 Leuchtmittel sowie für LED entwickelt. Zur optimalen Wärmeableitung ist der Small Diapason mit Kühlrippen auf der Rückseite versehen. Der Lichtkegel der QR-CBC51-Version kann mit dem vielfältigen Zubehör nach Wunsch gestaltet werden.

Small Diapason est conçu pour les lampes QR-CBC51, CDM-Tr51, HIPAR20 et la LED. Un profilé de refroidissement assure la dissipation de chaleur émanant de la source lumineuse. Différents accessoires permettent de modeler à loisir le faisceau lumineux de la lampe QR-CBC51.



White Small Diapason LED



Grey Small Diapason QR-CBC51 with oblique and straight glare preventer, on twin gearbox



White Small Diapason HIPAR16 on gearbox with straight glare preventer



White Small Diapason Twister on 3-circuit track with oblique glare preventer

Small Diapason

Name	small diapason	small diapason on-track*	small diapason	small diapason on-track*	nom
Lampentyp	LED MR16** QR-CBC51	LED MR16** QR-CBC51	LED PAR16*** QPAR16	LED PAR16*** QPAR16	type de lampe
weiss	kr976101	kr926101	kr976161	kr926161	blanc
schwarz	kr976102	kr926102	kr976162	kr926162	noir
grau	kr976103	kr926103	kr976163	kr926163	gris

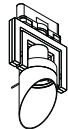
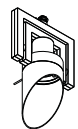
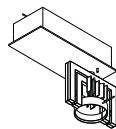
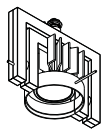

LxB Ø	105x140 Ø72	158x140 Ø72	205x140 Ø72	224x140 Ø72	Hxl Ø
Fassung	GU5.3	GU5.3	GZ10/GU10	GZ10/GU10	culot
max. Watt	50W	50W	50W	50W	wattage max.
elektr. Spann.	12V	230V/12V	230V	230V	volt
Symbol	◀	◀	◀	◀	symbole
Ausrüstung	excl.	electr. incl.			auxiliaire
max. Drehung/ Neigung	360°/180°	360°/180°	360°/180°	360°/180°	rotation/ inclinaison
IP	40	40	40	40	IP
Klasse	3	1	2	1	classe d'isol
Ausrichtung	→ ↑ ↓	↓	→ ↑ ↓	↓	orientation

Option					en option
****Blendschutz					dis. antiébl.****
schräg weiss H100	kr706431	kr706431	incl.	incl.	obliq. blanc H100
schräg schwarz H100	kr706432	kr706432	incl.	incl.	obliq. noir H100
schräg grau H100	kr706433	kr706433	incl.	incl.	obliq. gris H100
gerade weiss H60	kr706521	kr706521	kr706521	kr706521	droit blanc H60
gerade schwarz H60	kr706522	kr706522	kr706522	kr706522	droit noir H60
gerade grau H60	kr706523	kr706523	kr706523	kr706523	droit gris H60

Socket				base
rund weiss	kr776001		kr776001	ronde blanc
quad. weiss	kr776011		kr776011	carrée blanc
rund schwarz	kr776002		kr776002	ronde noir
quad. schwarz	kr776012		kr776012	carrée noir
rund grau	kr776003		kr776003	ronde gris
quad. grau	kr776013		kr776013	carrée gris
Blend. und Lins.	see page 98	see page 98		louvres & lentill.
Trafoibox	see page 76		see page 77	boîtier transfo

Anmerkungen

* on-Track muss an ein 3-Phasen-Schienen-system angeschlossen werden (siehe Seite 97).

** Maximale Höhe LED MR16 = 50mm

*** Maximale Höhe LED PAR16 = 56mm

**** Es ist eine Kombination aus Blenden, Linsen und Filtern möglich, wenn Sie den Blendschutz mit Befestigungsfeder verwenden (siehe Seite 98).

Remarques

* on-Track doit être montés sur un système de rails triphasé (voir page 97).

** Hauteur maxi LED MR16 = 50mm

*** Hauteur maxi LED PAR16 = 56mm

**** Une combinaison de paralumes, lentilles et filtres est possible quand on utilise le réflecteur avec ressort de fixation (voir page 98).

Name	small diapason	small diapason on-track*	small diapason	small diapason on-track*	nom
Lampentyp	HIPAR20	HIPAR20	HIPAR16	HIPAR16	type de lampe
weiss	kr976561	kr926561	kr976661	kr926661	blanc
schwarz	kr976562	kr926562	kr976662	kr926662	noir
grau	kr976563	kr926563	kr976663	kr926663	gris

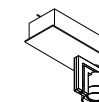
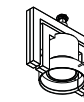
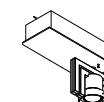

LxB Ø	105x140 Ø72	158x140 Ø72	105x140 Ø72	158x140 Ø72	Hxl Ø
Fassung	E27	E27	GX10	GX10	culot
max. Watt	20W/35W	35W	20W/35W	20W	wattage max.
elektr. Spann.	230V/5kV	230V/5kV	230V/5kV	230V/5kV	vol
Symbol	◀	◀	◀	◀	symbole
Ausrüstung	excl.	electr. incl.	excl.	electr. incl.	auxiliaire
max. Drehung/ Neigung	360°/180°	360°/180°	360°/180°	360°/180°	rotation/ inclinaison
IP	40	40	40	40	IP
Klasse	1	1	1	1	classe d'isol
Ausrichtung	→ ↑ ↓	↓	→ ↑ ↓	↓	orientation

notw. Zubehör					acc. obligatoire
Blendschutz					dis. antiébl.
schräg weiss H100		kr706431	kr706431	kr706431	obliq. blanc H100
schräg schwarz H100		kr706432	kr706432	kr706432	obliq. noir H100
schräg grau H100		kr706433	kr706433	kr706433	obliq. gris H100
gerade weiss H60	kr706521	kr706521	kr706521	kr706521	droit blanc H60
gerade schwarz H60	kr706522	kr706522	kr706522	kr706522	droit noir H60
gerade grau H60	kr706523	kr706523	kr706523	kr706523	droit gris H60



Option					en option
Socket					base
rund weiss	kr776001		kr776001	kr776001	ronde blanc
quad. weiss	kr776011		kr776011	kr776011	carrée blanc
rund schwarz	kr776002		kr776002	kr776002	ronde noir
quad. schwarz	kr776012		kr776012	kr776012	carrée noir
rund grau	kr776003		kr776003	kr776003	ronde gris
quad. grau	kr776013		kr776013	kr776013	carrée gris
Trafoibox	see page 79		see page 79	see page 79	boîtier transfo

Anmerkung

* on-Track muss an ein 3-Phasen-Schienen-system angeschlossen werden (siehe Seite 97).

Remarque

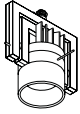
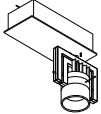
* on-Track doit être montés sur un système de rails triphasé (voir page 97).

Name	small diapason	small diapason on-track*	nom
Lampentyp	LED 440lm 2700K, CRI≥80	LED 440lm 2700K, CRI≥80	type de lampe
weiss	kr976401	kr926401	blanc
schwarz	kr976402	kr926402	noir
grau	kr976403	kr926403	gris
			
LxB Ø	145x140 Ø72	193x182 Ø72	Hxl Ø
max. Watt	8,4W	8,4W	wattage max.
elektr. Spann.	700mA		vol
Konstantstrom		230V	courant de sortie
Symbol			symbole
Ausrüstung	excl.	electr. incl.	auxiliaire
max. Drehung/ Neigung	360°/180°	360°/180°	rotation/ inclinaison
IP	40	40	IP
Klasse	3	1	classe d'isol
Ausrichtung	→ ↑ ↓	↓	orientation
notw. Zubehör			acc. obligatoire
Blendschutz H35	incl.	incl.	dis. antiébl. H35
Option			en option
Sockel			base
rund weiss	kr776001		ronde blanc
quad. weiss	kr776011		carrée blanc
rund schwarz	kr776002		ronde noir
quad. schwarz	kr776012		carrée noir
rund grau	kr776003		ronde gris
quad. grau	kr776013		carrée gris
Trafo	see page 79		boîtier transfo

Anmerkungen

* on-Track muss an ein 3-Phasen-Schienensystem angeschlossen werden (siehe Seite 97).

Remarques

* on-Track doit être montés sur un système de rails triphasé (voir page 97).



Transformatorbox - Boîtier Transformateur

Name	diapason	diapason	diapason cover	small diapason	nom
Lampentyp	QT12-ax	LED AR111 QR-LP111	LED AR111 QR-LP111	LED MR16 QR-CBC51	type de lampe
Symbol					symbole
weiss	kr976121	kr976111	kr986111	kr976101	blanc
schwarz	kr976122	kr976112	kr986112	kr976102	noir
grau	kr976123	kr976113	kr986113	kr976103	gris

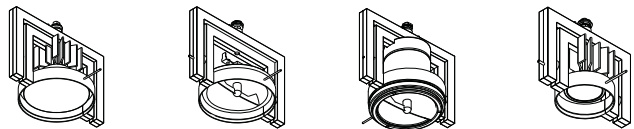

***Trafo in
single Basis**

**aux. transfo*
1 unité**

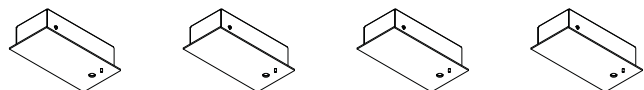

LxBxH	170x80x43	170x80x43	170x80x43	170x80x43	LxlxH
Aussp. LxB	160x70	160x70	160x70	160x70	Lxl découpe
20-50W weiss	kr996111	kr996111	kr996111	kr996111	20-50W blanc
20-50W schwarz	kr996112	kr996112	kr996112	kr996112	20-50W noir
20-50W grau	kr996113	kr996113	kr996113	kr996113	20-50W gris
35-105W weiss	kr996121	kr996121	kr996121		35-105W blanc
35-105W schwarz	kr996122	kr996122	kr996122		35-105W noir
35-105W grau	kr996123	kr996123	kr996123		35-105W gris

***Trafo in
twin Basis**

**aux. transfo*
2 unités**

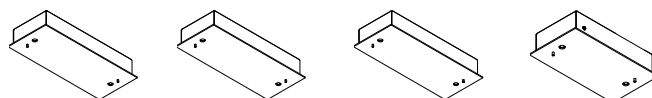

LxBxH	190x105x43			LxlxH
Aussp. LxB	180x95			Lxl découpe
35-105W weiss	kr996211			35-105W blanc
35-105W schwarz	kr996212			35-105W noir
35-105W grau	kr996213			35-105W gris
LxBxH	255x105x43	255x105x43	255x105x43	LxlxH
Aussp. LxB	245x95	245x95	245x95	Lxl découpe
50-150W weiss	kr996621	kr996621	kr996621	50-150W blanc
50-150W schwarz	kr996622	kr996622	kr996622	50-150W noir
50-150W grau	kr996623	kr996623	kr996623	50-150W gris

Anmerkung

* Die Transformatorbox kann als Aufbau oder als Einbau montiert werden.

Remarque

* Le boîtier transfo peut être encastrée ou montée en applique.

Name	diapason	small diapason	nom
Lampentyp	LED PAR30 QPAR30	LED PAR16 QPAR16	Lampentyp
Symbol			symbole
weiss	kr976131	kr976161	blanc
schwarz	kr976132	kr976162	noir
grau	kr976133	kr976163	gris

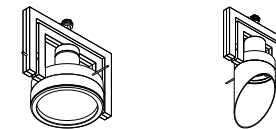

***Trafo in
twin Basis**

**aux. transfo*
2 unités**

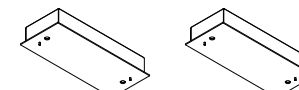

LxBxH	190x105x43		LxlxH
Aussp. LxB	180x95		Lxl découpe
Basis excl. weiss	kr996201		base excl. blanc
Basis excl. schwarz	kr996202		base excl. noir
Basis excl. grau	kr996203		base excl. gris
LxBxH	255x105x43		LxlxH
Aussp. LxB	245x95		Lxl découpe
Basis excl. weiss	kr996641		base excl. blanc
Basis excl. schwarz	kr996642		base excl. noir
Basis excl. grau	kr996643		base excl. gris

Anmerkung

* Die Transformatorbox kann als Aufbau oder als Einbau montiert werden.

Remarque

* Le boîtier transfo peut être encastrée ou montée en applique.

Transformatorbox - Boîtier Transformateur

Name	diapason	diapason cover	diapason cover	diapason cover	nom
Lampentyp	HIT-TC-CE	HIT-TC	HIR-CE111	HIT-TC-CE	type de lampe
Symbol					symbole
weiss	kr976581	kr976521	kr976511	kr976511	blanc
schwarz	kr976582	kr976522	kr976512	kr976512	noir
grau	kr976583	kr976523	kr976513	kr976513	gris

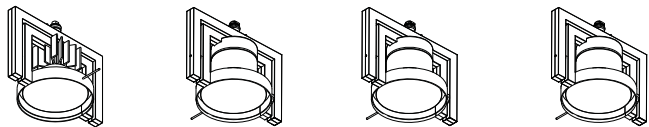

***Trafo in
single Basis**

**aux. transfo*
1 unité**

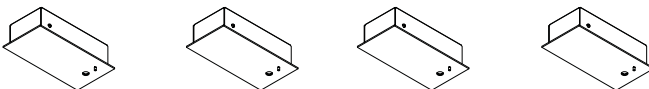

LxBxH	170x80x43	190x105x43	190x105x43	170x80x43	LxlxH
Aussp. LxB	160x70	180x95	180x95	160x70	Lxl découpe
Ausrust. excl. weiss		kr996541	kr996541		aux. excl. blanc
Ausrust. excl. schw.		kr996542	kr996542		aux. excl. noir
Ausrust. excl. grau		kr996543	kr996543		aux. excl. gris
Ausrust. 20W weiss	kr996151	kr996551	kr996551	kr996151	aux. 20W blanc
Ausrust. 20W schw.	kr996152	kr996552	kr996552	kr996152	aux. 20W noir
Ausrust. 20W grau	kr996153	kr996553	kr996553	kr996153	aux. 20W gris
Ausrust. 35W weiss	kr996161	kr996561	kr996561	kr996161	aux. 35W blanc
Ausrust. 35W schw.	kr996162	kr996562	kr996562	kr996162	aux. 35W noir
Ausrust. 35W grau	kr996163	kr996563	kr996563	kr996163	aux. 35W gris
Ausrust. 50W weiss			kr996361		aux. 50W blanc
Ausrust. 50W schw.			kr996362		aux. 50W noir
Ausrust. 50W grau			kr996363		aux. 50W gris
Ausrust. 70W weiss		kr996571	kr996571		aux. 70W blanc
Ausr. 70W schwarz		kr996572	kr996572		aux. 70W noir
Ausrust. 70W grau		kr996573	kr996573		aux. 70W gris

***Trafo in
twin Basis**

**aux. transfo*
2 unités**

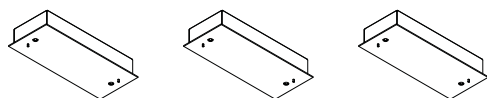

LxBxH	255x105x43	255x105x43	255x105x43	LxlxH
Aussp. LxB	245x95	245x95	245x95	Lxl découpe
Ausr. excl. weiss	kr996641	kr996641	kr996641	aux. excl. blanc
Ausr. excl. schwarz	kr996642	kr996642	kr996642	aux. excl. noir
Ausr. excl. grau	kr996643	kr996643	kr996643	aux. excl. gris
2x35W weiss		kr996661	kr996661	2x35W blanc
2x35W schwarz		kr996662	kr996662	2x35W noir
2x35W grau		kr996663	kr996663	2x35W gris

Anmerkung

* Die Transformatorbox kann als Aufbau oder als Einbau montiert werden.

Remarque

* Le boîtier transfo peut être encastrée ou montée en applique.

Name	small diapason	small diapason	small diapason	nom
Lampentyp	HIPAR20	HIPAR16	LED	Lampentyp
Symbol				symbole
weiss	kr976561	kr976661	kr976401	blanc
schwarz	kr976562	kr976662	kr976402	noir
grau	kr976563	kr976663	kr976403	gris

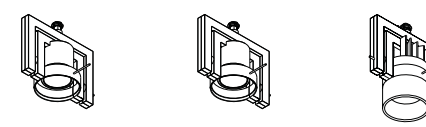

***Trafo box
single Socket**

**boîte du transfo*
single base**

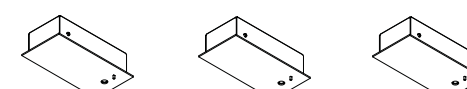

LxBxH	190x105x43	170x80x43	170x80x43	LxlxH
Aussp. LxB	180x95	160x70	160x70	Lxl découpe
Ausrust. excl. weiss	kr996541			aux. excl. blanc
Ausrust. excl. schw.	kr996542			aux. excl. noir
Ausrust. excl. grau	kr996543			aux. excl. gris
Ausrust. 10W, weiss			kr996451	aux. 10W, blanc
Ausrust. 10W schw.			kr996452	aux. 10W noir
Ausrust. 10W grau			kr996453	aux. 10W gris
Ausrust. 20W weiss	kr996551	kr996151		aux. 20W blanc
Ausrust. 20W schw.	kr996552	kr996152		aux. 20W noir
Ausrust. 20W grau	kr996553	kr996153		aux. 20W gris
Ausrust. 35W weiss	kr996561	kr996161		aux. 35W blanc
Ausrust. 35W schw.	kr996562	kr996162		aux. 35W noir
Ausrust. 35W grau	kr996563	kr996163		aux. 35W gris

***Trafo in
twin Basis**

**aux. transfo*
2 unités**

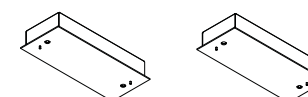

LxBxH	255x105x43	255x105x43	LxlxH
Aussp. LxB	245x95	245x95	Lxl découpe
Ausr. excl. weiss	kr996641	kr996641	aux. excl. blanc
Ausr. excl. schwarz	kr996642	kr996642	aux. excl. noir
Ausr. excl. grau	kr996643	kr996643	aux. excl. gris
Ausr. 2x35W weiss	kr996661	kr996661	aux. 2x35W blanc
Ausr. 2x35W schwarz	kr996662	kr996662	aux. 2x35W noir
Ausr. 2x35W grau	kr996663	kr996663	aux. 2x35W gris

Anmerkung

* Die Transformatorbox kann als Aufbau oder als Einbau montiert werden.

Remarque

* Le boîtier transfo peut être encastrée ou montée en applique.



Totem Ceiling

Totem enthält mehrere Diapason-Strahler und kann zusätzlich mit T16 zur indirekten Beleuchtung ausgestattet werden. Die Leuchte kann dadurch als autarke Beleuchtungseinheit mit mehreren Beleuchtungstypen verwendet werden: direkte Beleuchtung zum Ausleuchten von Akzenten, indirekte Beleuchtung für Stimmungsbeleuchtung oder als Allgemeinlicht. Mittels eines zweiten Stromkreises kann das Allgemeinlicht ebenfalls in verschiedenen Varianten von Weißlicht betrieben werden.

Totem regroupe différents Diapasons et peut être équipé en option d'un éclairage indirect en T16. Utilisant cette combinaison, une unité fonctionnelle peut fusionner deux types d'illumination : éclairage direct pour l'éclairage d'accentuation et l'éclairage indirect pour l'éclairage général. En raison d'un double système du circuit T16, l'éclairage général peut en outre offrir des variations de la lumière blanche.



Totem Ceiling 4xQT12-ax with 24° reflector and straight glare preventer



Totem Ceiling 1xQT12-ax with 8° reflector and 1 glare preventer and 3xQT12-ax with 8° reflector and 2 straight glare preventers

Totem Ceiling

Name	diapason totem ceiling	diapason totem ceiling	nom
Lampentyp	QT12-ax	QT12-ax	type de lampe
			T16 dimmable*/**
grau	kr916903	kr916943	gris



LxBxH	2300x193x104	2300x193x104	LxlxH
Fassung QT12-ax	GY6.35	GY6.35	culot QT12-ax
max. Watt	4x100W	4x100W	wattage max.
elektr. Spann.	230V/12V	230V/12V	volt
Symbol			symbole
Ausrüstung	electr. incl.	electr. incl.	auxiliaire
max. Drehung/Neigung	4x(360°/180°)	4x(360°/180°)	rotation/inclinaison
indir. Light		T16	éclair. indir.
Fassung		G5	culot
max. Watt		4x21W/39W	wattage max.
elektr. Spann.		230V	volt
Symbol			symbole
Ausrüstung		electr. incl.	auxiliaire
IP	40	40	IP
Klasse	1	1	classe d'isol
Ausrichtung	↘	↑ ↘	orientation

notw. Zubehör			acc. obligatoire
Reflektor 8°	4xkr706002	4xkr706002	réflecteur 8°
Reflektor 24°	4xkr706004	4xkr706004	réflecteur 24°
Reflektor 45°	4xkr706006	4xkr706006	réflecteur 45°

Option			en option
Blend. und Lins.	see page 98	see page 98	louvres & lentill.
Blendschutz			dis. antiébl.
schräg grau H150	kr716433	kr716433	obliq. gris H150
gerade grau H50	kr716513	kr716513	droit gris H50
gerade grau H90	kr716523	kr716523	droit gris H90

Anmerkungen

- * DALI (+touch DIM) und ON/OFF.
- ** Wir empfehlen 2 Kaltlicht + 2 Warmlichtlampen T16 (HE 21W oder HO 39W).
- Zwei Lampen gleichzeitig dimmbar.

Remarques

- * DALI (+touch DIM) et ON/OFF.
- ** Nous recommandons 2 ampoules T16 à lumière froide + 2 à lumière chaude (HE 21W ou HO 39W).
- Atténuable par 2 lampes.

Name	diapason totem ceiling	diapason totem ceiling	nom
Lampentyp	QT12-ax+HIT-TC-CE	QT12-ax+HIT-TC-CE	type de lampe
			T16 dimmable*/**
grau	kr926903	kr926943	gris



LxBxH	2300x193x104	2300x193x104	LxlxH
Fassung QT12-ax	GY6.35	GY6.35	culot QT12-ax
max. Watt	2x100W	2x100W	wattage max.
elektr. Spann.	230V/12V	230V/12V	volt
Symbol			symbole
Ausrüstung	electr. incl.	electr. incl.	auxiliaire
Fassung HIT-TC-CE	PGJ5	PGJ5	culot HIT-TC-CE
max. Watt	2x20W	2x20W	wattage max.
elektr. Spann.	230V/1,5kV	230V/1,5kV	volt
Symbol			symbole
Ausrüstung	electr. incl.	electr. incl.	auxiliaire
max. Drehung/Neigung	4(360°/180°)	4(360°/180°)	rotation/inclinaison
Indir. Licht		T16	indir. verlicht.
Fassung		G5	culot
max. Watt		4x21W/39W	wattage max.
elektr. Spann.		230V	volt
Symbol			symbole
Ausrüstung		electr. incl.	auxiliaire
IP	40	40	IP
Klasse	1	1	classe d'isol.
Ausrichtung	↘	↑ ↘	orientation

notw. Zubehör			acc. obligatoire
Reflektor 8°	4xkr706002	4xkr706002	réflecteur 8°
Reflektor 24°	4xkr706004	4xkr706004	réflecteur 24°
Reflektor 45°	4xkr706006	4xkr706006	réflecteur 45°
UV-Glas	incl. in reflector	incl. in reflector	Verre UV

Option			en option
****Blend. und Lins..	see page 98	see page 98	louv. & lenz.****
Blendschutz			dis. antiébl.
schräg grau H150	kr716433	kr716433	obliq. gris H150
gerade grau H50	kr716513	kr716513	droit gris H50
gerade grau H90	kr716523	kr716523	droit gris H90

Anmerkungen

- * DALI (+touch DIM) und ON/OFF.
- ** Wir empfehlen 2 Kaltlicht + 2 Warmlichtlampen T16 (HE 21W oder HO 39W).
- Zwei Lampen gleichzeitig dimmbar.
- *** Nur für HIT-TC-CE.
- **** Nur für QT12-ax.

Remarques

- * DALI (+touch DIM) et ON/OFF.
- ** Nous recommandons 2 ampoules T16 à lumière froide + 2 à lumière chaude (HE 21W ou HO 39W).
- Atténuable par 2 lampes.
- *** Uniquement pour HIT-TC-CE.
- **** Uniquement pour QT12-ax.



Totem Floor

Totem enthält mehrere Diapason-Strahler und kann zusätzlich mit T16 zur indirekten Beleuchtung ausgestattet werden. Die Leuchte kann dadurch als autarke Beleuchtungseinheit mit mehreren Beleuchtungstypen verwendet werden: direkte Beleuchtung zum Ausleuchten von Akzenten, indirekte Beleuchtung für Stimmungsbeleuchtung oder als Allgemeinlicht. Mittels eines zweiten Stromkreises kann das Allgemeinlicht ebenfalls in verschiedenen Varianten von Weißlicht betrieben werden.

Totem regroupe différents Diapasons et peut être équipé en option d'un éclairage indirect en T16. Utilisant cette combinaison, une unité fonctionnelle peut fusionner deux types d'illumination: éclairage direct pour l'éclairage d'accentuation et l'éclairage indirect pour l'éclairage général. En raison d'un double système du circuit T16, l'éclairage général peut en outre offrir des variations de la lumière blanche.



Totem Floor 4xQT12-ax with 8° reflector and 1 glare preventer, backfluo 4xT16



Totem Floor 2xQT12-ax with 8° reflector and 1 glare preventer, 2x HIT-TC-CE with 24° reflector and straight glare preventer

Name	diapason totem floor	diapason totem floor**	diapason totem floor	diapason totem floor**	nom
Lampentyp	QT12-ax	QT12-ax	QT12-ax+HIT-TC-CE	QT12-ax+HIT-TC-CE	type de lampe
		T16		T16	
weiss	kr976901	kr976941			blanc
schwarz	kr976902	kr976942			noir
grau	kr976903	kr976943	kr986903	kr986943	gris
LxBxH	193x104x2300	193x104x2300	193x104x2300	193x104x2300	LxlxH
Sockel LxBxH	500x500x10	500x500x10	500x500x10	500x500x10	LxlxH base
Fassung QT12-ax	GY6.35	GY6.35	GY6.35	GY6.35	culot QT12-ax
max. Watt	4x100W	4x100W	2x100W	2x100W	wattage max.
elektr. Spann.	230V/12V	230V/12V	230V/12V	230V/12V	volt
Symbol					symbole
Ausrüstung	electr. incl.	electr. incl.	electr. incl.	electr. incl.	auxiliaire
Fassung HIT-TC-CE			PGJ5	PGJ5	culot HIT-TC-CE
max. Watt			2x20W	2x20W	wattage max.
elektr. Spann.			230V/1,5kV	230V/1,5kV	volt
Symbol					symbole
Ausrüstung			electr. incl.	electr. incl.	auxiliaire
max. Drehung/Neigung	4x(360°/180°)	4x(360°/180°)	4x(360°/180°)	4x(360°/180°)	rotation/inclinaison
Indir. Licht		T16		T16	éclair. indir.
Fassung		G5		G5	culot
max. Watt.		4x21W/39W		4x21W/39W	wattage max.
elektr. Spann.		230V		230V	volt
Symbol					symbole
Ausrüstung		electr. incl.		electr. incl.	auxiliaire
IP	40	40	40	40	IP
Klasse	1	1	1	1	classe d'isol.
Ausrichtung	↑	↑ →	↑	↑ →	orientation
notw. Zubehör					acc. obligatoire
Reflektor 8°	4xkr706002	4xkr706002	4xkr706002	4xkr706002	réflecteur 8°
Reflektor 24°	4xkr706004	4xkr706004	4xkr706004	4xkr706004	réflecteur 24°
Reflektor 45°	4xkr706006	4xkr706006	4xkr706006	4xkr706006	réflecteur 45°
UV-Glas			incl.	incl.	Verre UV
Option					en option
****Blend. und Lins	see page 98	see page 98	see page 98	see page 98	louv. & lenz. ****
Blendschutz					dis. antiébl.
schräg weiss H150	kr716431	kr716431			obliq. blanc H150
schräg schwarz H150	kr716432	kr716432			obliq. noir H150
schräg grau H150	kr716433	kr716433	kr716433	kr716433	obliq. gris H150
gerade weiss H50	kr716511	kr716511			droit blanc H50
gerade schwarz H50	kr716512	kr716512			droit noir H50
gerade grau H50	kr716513	kr716513	kr716513	kr716513	droit gris H50
gerade weiss H90	kr716521	kr716521			droit blanc H90
gerade schwarz H90	kr716522	kr716522			droit noir H90
gerade grau H90	kr716523	kr716523	kr716523	kr716523	droit gris H90

Anmerkungen / Remarques

* Hochglänzend. / Laque brillante.

** Wir empfehlen 2 Kaltlicht + 2 Warmlichtlampen T16 (HE 21W oder HO 39W). Zwei Lampen gleichzeitig dimmbar.
/ Nous recommandons 2 ampoules T16 à lumière froide + 2 à lumière chaude (HE 21W ou HO 39W).

Atténuable par 2 lampes.

*** Nur für HIT-TC-CE. / Seulement pour HIT-TC-CE.

**** Nur für QT12-ax. / Seulement pour QT12-ax.

installation manuals: www.kreon.com

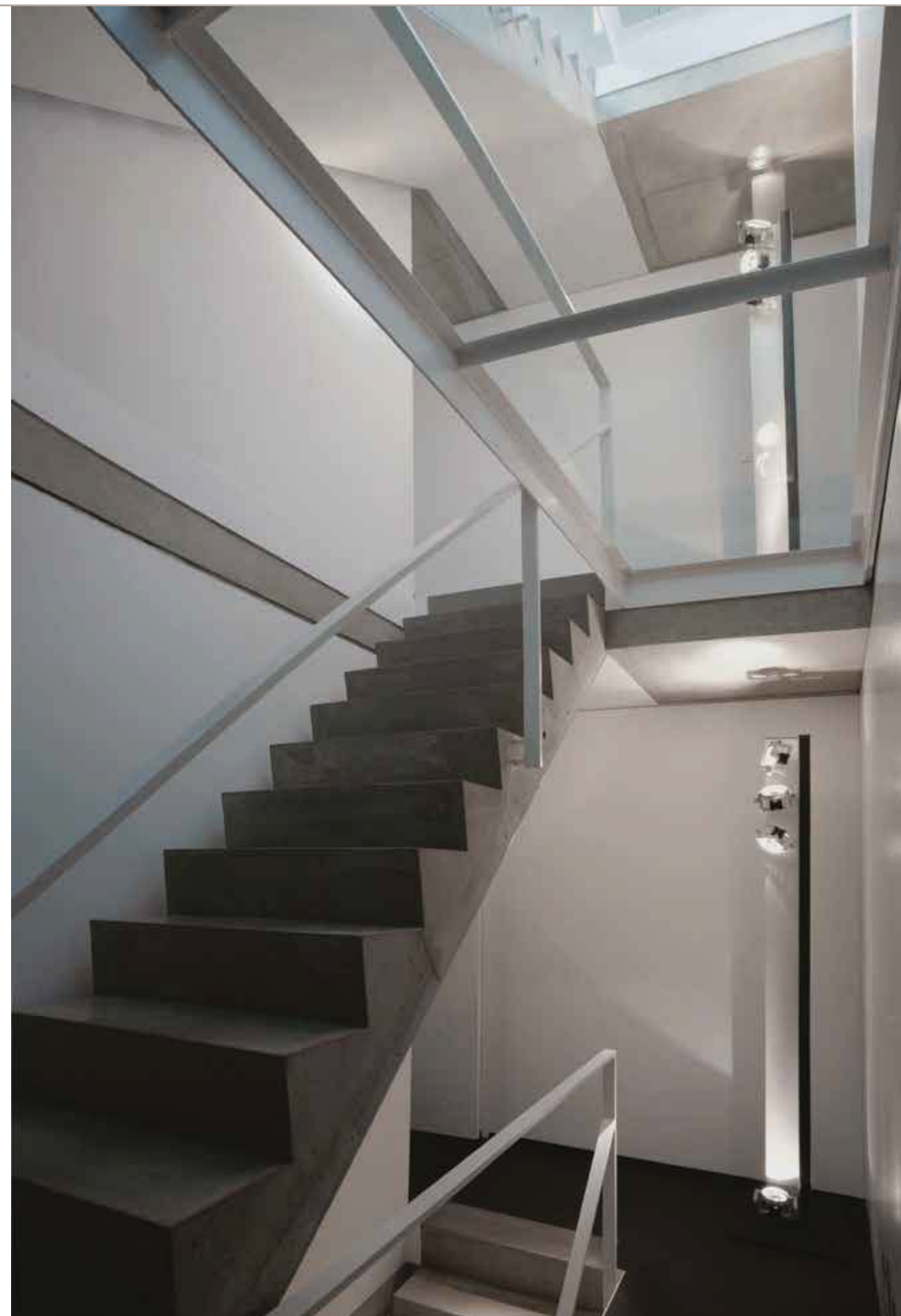



Kwadro Vertical and Horizontal

Die vier Diapason in der Kwadro Horizontal oder Vertical können unabhängig voneinander ausgerichtet werden und je nach Leuchtmittel mit unterschiedlichen Reflektoren und optionalem Zubehör ausgestattet werden. Die Leuchten wurde als Abhangleuchten konzipiert. Aufgrund der speziellen Konstruktion der Montageplatte sind sie einfach zu montieren und können ohne Werkzeug auf die gewünschte Abhanghöhe eingestellt werden.





Quatre sources lumineuses différentes peuvent être indépendamment orientées. En outre, selon le type de lampe choisi, un large éventail de réflecteurs et d'accessoires facultatifs est disponible. Kwadro convient au plafond ou au mur. La construction spéciale de la boîte de support assure une installation simple.



White Kwadro horizontal QT12-ax

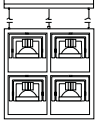
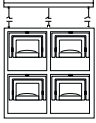
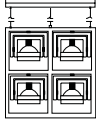

Grey Kwadro vertical QPAR30

Name	diapason kwadro vertical	diapason kwadro vertical	diapason kwadro vertical	nom
Lampentyp	QT12-ax	LED AR111 QR-LP111	LED PAR30*** QPAR30*	type de lampe
weiss	kr906421	kr916421	kr986421	blanc
grau	kr906423	kr916423	kr986423	gris
				
Basis LxBxH	455x85x45	455x85x45	455x85x45	LxlxH base
Gesamt LxBxH	1500	1500	2500	LxlxH total
Fassung	GY6.35	G53	E27	culot
max. Watt	4x75W	4x75W	4x75W	wattage max.
elektr. Spann.	230V/12V	230V/12V	230V	volt
Symbol				symbole
Ausrüstung	electr./300W/ incl.	electr./300W/ incl.		auxiliaire
max. Drehung/Neigung	4x(360°/180°)	4x(360°/180°)	4x(360°/180°)	rotation/inclinaison
IP	40	40	40	IP
Klasse	1	1	1	classe d'isol.
Ausrichtung	↓	↓	↓	orientation
notw. Zubehör				acc. obligatoire
Reflektor 8°	kr706002			réflecteur 8°
Reflektor 24°	kr706004			réflecteur 24°
Reflektor 45°	kr706006			réflecteur 45°
Option				en option
Blend. und Lins.	see page 98			louvre & lentill.
Blendschutz				dis. antiébl.
QPAR30 Ring			incl.	anneau QPAR30
schräg weiss H150	kr716431		kr716431	obliq. blanc H150
schräg grau H150	kr716433		kr716433	obliq. gris H150
gerade weiss H90	kr716521		kr716521	droit blanc H90
gerade grau H90	kr716523		kr716523	droit gris H90
gerade weiss H50	kr716511		kr716511	droit blanc H50
gerade grau H50	kr716513		kr716513	droit gris H50

Anmerkungen

* QPAR30 (L:90,5) shortneck.

** Es ist eine Kombination aus Blenden, Linsen und Filtern möglich, wenn Sie den Blendschutz mit Befestigungsfeder verwenden (siehe Seite 98).

*** Verwendung im Kombination mit geradem Blendschutz

Remarques





* QPAR30 (L:90,5) shortneck.

** Une combinaison de paralumes, lentilles et filtres est possible quand on utilise le réflecteur avec ressort de fixation (voir page 98).

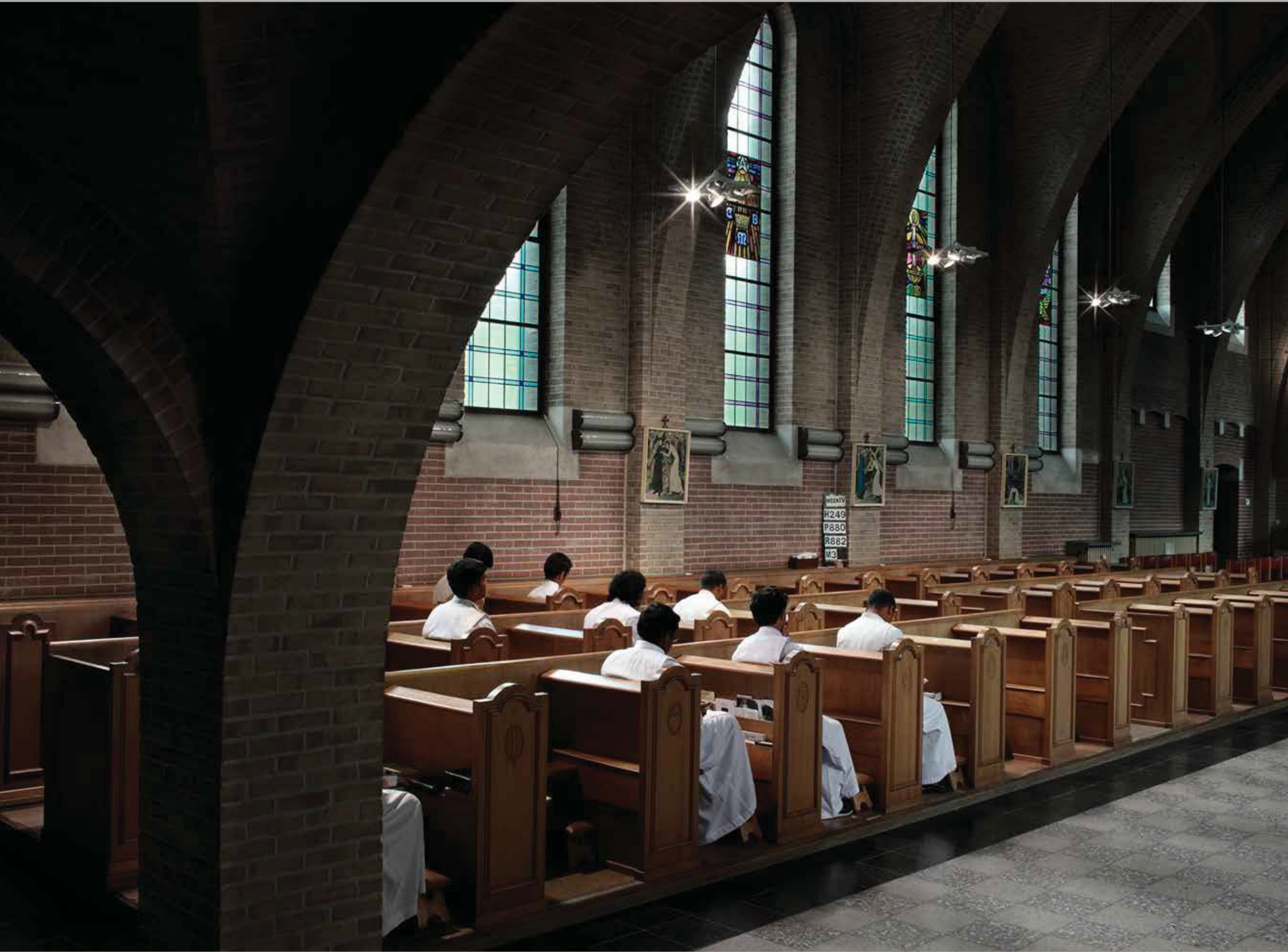
*** A utiliser avec une visière droite.

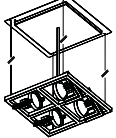
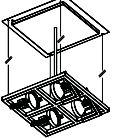
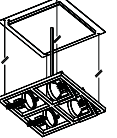



Name	diapason kwadro horizontal	diapason kwadro horizontal	diapason* kwadro horizontal	nom
Lampentyp	QT12-ax	LED AR111 QR-LP111	LED PAR30*** QPAR30	type de lampe
weiss	kr906441	kr916441	kr986441	blanc
grau	kr906443	kr916443	kr986443	gris
				
Basis LxBxH	453x453x85	453x453x85	453x453x85	LxlxH base
max. Kabellänge	1500	1500	2500	LxlxH cable max
Fassung	GY6.35	G53	E27	culot
max. Watt	4x75W	4x75W	4x75W	wattage max.
elektr. Spann.	230V/12V	230V/12V	230V	volt
Symbol				symbole
Ausrüstung	electr./300W/ incl.	electr./300W/ incl.		auxiliaire
max. Drehung/Neigung	4x(360°/180°)	4x(360°/180°)	4x(360°/180°)	rotation/inclinaison
IP	40	40	40	IP
Klasse	1	1	1	classe d'isol.
Ausrichtung	↓	↓	↓	orientation
notw. Zubehör				acc. obligatoire
Reflektor 8°	kr706002			réflecteur 8°
Reflektor 24°	kr706004			réflecteur 24°
Reflektor 45°	kr706006			réflecteur 45°
Option				en option
Blend. und Lins.	see page 98			louvres & lentill.
Blendschutz				dis. antiébl.
QPAR30 Ring			incl.	anneau QPAR30
schräg weiss H150	kr716431		kr716431	obliq. blanc H150
schräg grau H150	kr716433		kr716433	obliq. gris H150
gerade weiss H90	kr716521		kr716521	droit blanc H90
gerade grau H90	kr716523		kr716523	droit gris H90
gerade weiss H50	kr716511		kr716511	droit blanc H50
gerade grau H50	kr716513		kr716513	droit gris H50

Anmerkungen

* QPAR30 (L:90,5) shortneck.

** Es ist eine Kombination aus Blenden, Linsen und Filtern möglich, wenn Sie den Blendschutz mit Befestigungsfeder verwenden (siehe Seite 98).

*** Verwendung im Kombination mit geradem Blendschutz.

Remarques

* QPAR30 (L:90,5) shortneck.

** Une combinaison de paralumes, lentilles et filtres est possible quand on utilise le réflecteur avec ressort de fixation (voir page 98).

*** A utiliser avec une visière droite.



3-circuit track



Name	3-circuit track surface mounted 2000mm	3-circuit track surface mounted 3000mm	end cap	nom
weiss	kr726021	kr726031	kr726501	blanc
schwarz	kr726022	kr726032	kr726502	noir
aluminium	kr726023	kr726033	kr726503	aluminium

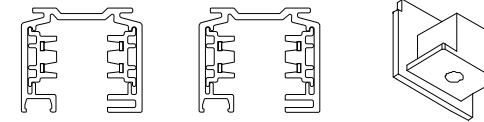

LxBxH	2000x36x32	3000x36x32	18x36x32	LxlxH
max. Watt.	3x3600W	3x3600W		wattage max.
elektr. Spann.	3x16A/400V	3x16A/400V		volt
IP	40	40		IP
Klasse	1	1		classe d'isol.

Name	end feed earth left	end feed earth right	mid feed	straight connector no feed	nom
weiss	kr726511	kr726521	kr726531	kr726541	blanc
schwarz	kr726512	kr726522	kr726532	kr726542	noir
aluminium	kr726513	kr726523	kr726533	kr726543	aluminium

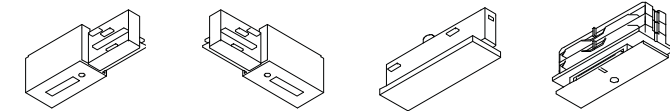

LxBxH	68x36x32	68x36x32	130x36x8	58x15x0	LxlxH
-------	----------	----------	----------	---------	-------

Name	recessed profile for surface track	mounting bracket recessed profile	recessed profile snap hanger	nom
aluminium	kr726055**	kr726056***	kr726057****	aluminium

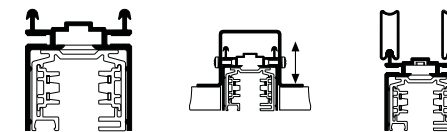

LxBxH	4073x42x48	.x80x45	.x10x25	LxlxH
-------	------------	---------	---------	-------

Anmerkungen

* Abmessungen Schiene.

** Einbauprofil 4073mm für die Kombination mit einer Aufbaschiene. Notwendiges Zubehör kr726056 oder kr726057.

*** 1 Befestigungsbügel für den Einbau in eine Gipskarton-/Hohlraumdecke.

**** 1 Abhänger für Einbauprofil.

Remarques

* Dimension externe du rail.

** Profilé encastré de 4073mm (à couper sur le chantier), à combiner avec le rail de surface; les accessoires suivants sont nécessaires, soit kr726056, soit kr726057.

*** 1 platine pour plaque de plâtre.

**** 1 tige de suspensions.

Übersicht - Résumé



8° reflektor / 8° réflecteur

8° reflektor + wabenraster / 8° réflecteur + louvre anti-éblouissement

8° reflektor + skulpturen linse / 8° réflecteur + lent sculpturale

8° reflektor + blauem dichroitischem filter / 8° réflecteur + filtre dichroïque bleu

gerader Abblendschutz / visière droite

schräger Abblendschutz / visière oblique

Diapason accessories

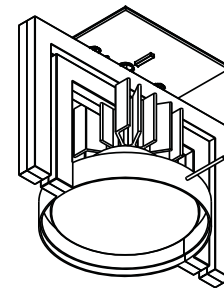

Diapason square base (H = 4mm)

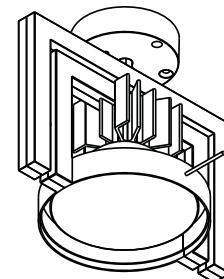
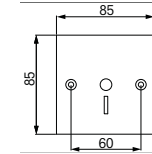

Diapason round base (H = 20mm)

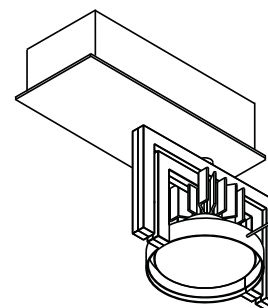
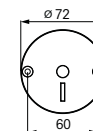

Diapason gearbox surface mounted

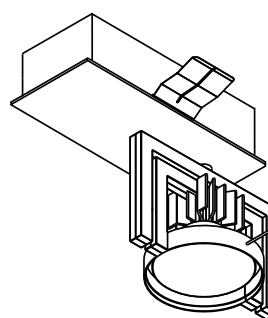

Diapason gearbox recessed mounted

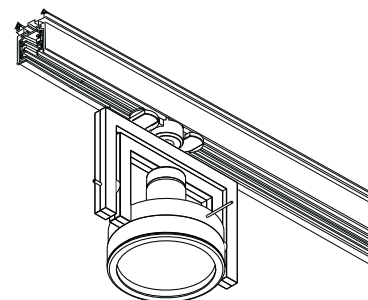

Diapason on-Track mounted on 3-circuit track system

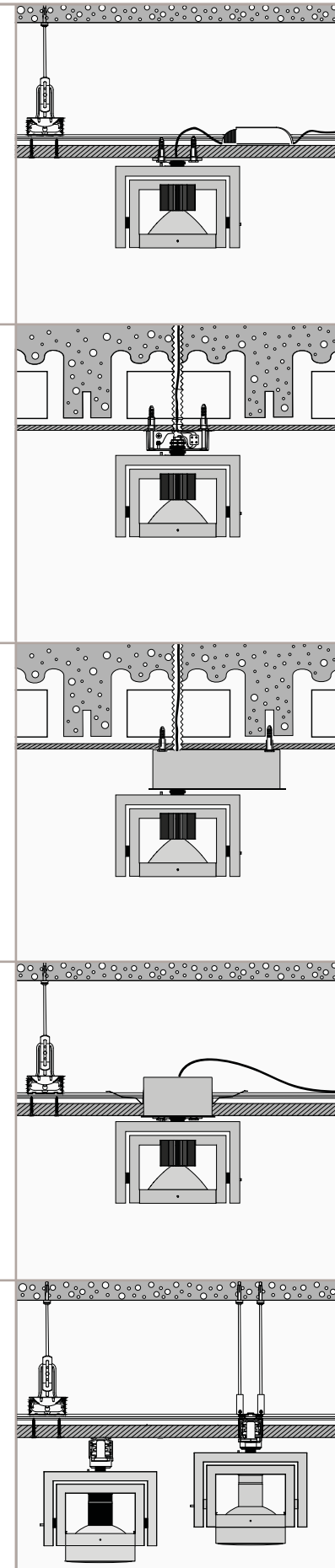

Diapason accessories

Blend. und Lins.				louvres & lentill.
Name	small diapason	diapason	diapason cover*	nom
Blendraster	kr706473	kr716473	kr746473	louvre anti-ébl.
Skulpturlinse	kr706100	kr716100	kr746100	lent sculptur.
Streulinse	kr706200	kr716200	kr746200	lent diffusan.
UV Filter	kr706300	kr716300	kr746300	filtre UV
Besfest.-feder	kr706411	kr716411	kr716411	ressort de fix.
Dichr. Filter				filtres dichroïques
rot		kr716316		rouge
purpur		kr716326		pourpre
blau		kr716336		bleu
schneeweiss		kr716366		blanc froid
orange		kr716376		orange

Anmerkungen / Remarques

Dichroitische Filter können nicht bei HIR-CE111/ HIT-TC/ HIT-TC-CE oder QPAR30-Leuchtmitteln verwendet werden.

* Nur ein Filter je Leuchte/Reflektor, Kombinationen nicht möglich. / **Nur mit einem 8°-Reflektor zu verwenden./

*** Nur notwendig für die Kombination von Filtern und Linsen in einem Blendschutz.

Les filtres dichroïques ne peuvent pas être combinés à une lampe HIR-CE111/HIT-TC/HIT-TC-CE ou une QPAR30.

* Seulement un filtre par luminaire. / **A utiliser uniquement avec un réflecteur 8°/

*** A prévoir seulement en cas d'utilisation de plusieurs filtres et/ou lentilles.

installation manuals: www.kreon.com

installation manuals: www.kreon.com

Dolma

Licht wird Architektur

Dolma steht in elegantem Dialog mit der Architektur. Das Dolma-Profilsystem besteht aus eloxiertem Aluminium und wird nach Maß gefertigt. Die sichtbare Seite ist U-förmig und sowohl für Innen- als auch Außenanwendungen erhältlich. Dolma kann in Hohlraumwände aus Gipskarton, Holz, Metall oder anderen trockenen Baumaterialien integriert werden. Das Dolma outdoor Profil wird in Beton- oder Ziegelsteinwänden in dafür vorgesehenen Schlitzen montiert. In einer Dolma können verschiedene Leuchten eingebaut werden. Die Profile sind in zwei verschiedenen Breiten erhältlich um eine große gestalterische Freiheit für unterschiedliche Proportionen zu gewährleisten.

La lumière devient architecture

Dolma communique avec votre architecture en toute élégance. Dolma est réalisé en aluminium anodisé et disponible sur mesure. La partie visible présente une configuration en U et le système de profilés est maintenant disponible pour les applications intérieures et extérieures. Dolma peut être intégré dans des panneaux de plâtre, de bois, de métal ou tout autre matériau de construction sec. Dolma Outdoor s'installe dans des fentes spécialement prévues à cet effet dans des murs en béton ou en briques. Avec ce système, on peut opter pour différentes sources lumineuses. Il est en outre disponible en deux largeurs différentes, de façon à pouvoir garantir les proportions esthétiquement correctes.



Dolma 80

Dolma 80 hat eine sichtbare Breite von 80mm. Das natureloxierte Aluminium-Profil ist für den Einsatz in die Wand konzipiert. Die silbergrauen oder weissen Leuchten werden in das Profil integriert. Durch den Einsatz von energieeffizienten Halogen-Gasentladungslampen oder LED eignet sich Dolma 80 auch für Räume im öffentlichen Bereich.

Dolma 80 présente une largeur visible de 80mm. Cet élément encastrable est élaboré autour d'un profilé en aluminium pouvant être intégré à des murs ou à des plafonds. Le profilé anodisé de couleur naturel est combiné à des appareils d'éclairage gris argent ou blancs. Diverses configurations de lampes sont possibles. Le Dolma 80, équipé de iodure métallique ou de LED convient parfaitement à l'utilisation dans les lieux publics, en raison de leur efficacité énergétique.



Dolma 80 up light

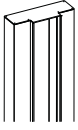
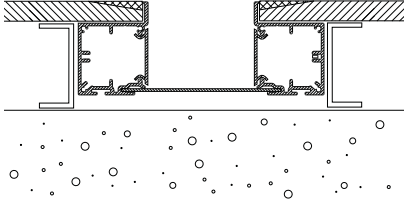

Dolma 80 symmetrical light

Name	profile dolma 80 aluminium	nom	installation dolma 80
Referenz	kr715003	référence	
			
sicht. Öff. LxB	Lx80	Lxl visible	
profile LxBxH	Lx185x70	LxlxH profil	
min. Tiefe	80	profondeur min.	
Dicke des Paneels	max.15mm	épaisseur panneau	
IP	40	IP	
Klasse	1	classe d'isol.	
Ausrichtung	→ ↓	orientation	
Option		En option	
zusätzl. stromkreis	kr705401	câblage suppl.	
EURO Stecker	kr705403	EURO connecteur	

Anmerkungen

Das Dolma-Profil muss mit einer Gipsplatte und Spachtelmasse oder in Kombination mit anderem Plattenmaterial eingearbeitet werden.

Zum Einbau in verputzten Stein oder Beton, siehe Installationsanweisung.

Das Profil wird vormontiert geliefert (incl. aller Betriebsgeräte und GST Stecker).

Kombinationen können auf dem Bestellformular angegeben werden.

Max. Länge des Profils: 6000mm. Mehrere Profile können verbunden werden.

Max. Länge Rückenplatte: 3000mm.

Remarques

Le profilé Dolma doit être parachevé avec une plaque de plâtre et du plâtre polyester ou combiné à un autre matériel de construction sec.

Pour l'encastrement dans la maçonnerie ou le béton, voir manuel d'installation.

Le profilé est livré préassemblé (tous transformateurs/ballasts et GST connecteur fournis).

Les combinaisons peuvent être indiquées sur le formulaire de commande.

Longueur max. par profilé: 6000mm.

Longueur max. plaque arrière: 3000mm.



Name	up/down light	up/down light	up/down light	up/down light	nom
Lampentyp	LED MR16* QR-CBC51	LED PAR16** Q-PAR16/CFL	HIPAR16	LED 800lm 2700K, CRI≥80	type de lampe
weiss	kr915401	kr915421	kr915491	kr915441	blanc
grau	kr915403	kr915423	kr915493	kr915443	gris



sicht. Öff. LxB	245x80	245x80	245x80	245x80	Lxl visible
LxBxH	245x80x60	245x80x60	245x80x60	245x80x60	LxlxH
Fassung	GU5.3	GZ10/GU10	GX10		culot
max. Watt	50W	50W/11W	20W	8,4W	wattage max.
elektr. Spannung	230V/12V	230V	230V/1,5kV	230V	volt
symbol					symbole
Ausrüstung	electr. incl.		electr. incl.	electr. incl.	auxiliaire
IP	20	20	20	20	IP
Klasse	1	1	1	1	classe d'isol.
Ausrichtung	↑ ↓	↑ ↓	↑ ↓	↑ ↓	orientation
Sicherheitsgl.	incl.	incl.		incl.	verre de protec.

Name	symmetrical light	nom
Lampentyp	QT12-ax	type de lampe
weiss	kr915411	blanc
grau	kr915413	gris

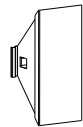

visible LxW	175x80	Lxl visible
LxWxH	175x80x60	LxlxH
Fassung	GY6.35	culot
max. Watt	35W	wattage max.
elektr. Spannung	230V/12V	volt
Ausrüstung	electr. incl.	auxiliaire
Symbol		symbole
IP	20	IP
Klasse	1	classe d'isol.
Ausrichtung	↑ ↓	orientation
Sicherheitsgl.	incl.	verre de protec.

Anmerkung

* Maximale Höhe LED MR16 = 50mm

** Maximale Höhe LED PAR16 = 56mm

Remarque

* Hauteur maxi LED MR16 = 50mm

** Hauteur maxi LED PAR16 = 56mm





Dolma 145

Dolma 145 hat eine sichtbare Breite von 145mm. Das natureloxierte Aluminium-Profil ist für den Einsatz in die Wand konzipiert. Die silbergrauen oder weissen Leuchten werden in das Profil integriert. Durch den Einsatz von energieeffizienten Halogen-Gasentladungslampen oder LED eignet sich Dolma 145 auch für Räume im öffentlichen Bereich.

Dolma 145 présente une largeur visible de 145mm. Cet élément encastrable est élaboré autour d'un profilé en aluminium pouvant être intégré à des murs ou à des plafonds. Le profilé anodisé de couleur naturel est combiné à des appareils d'éclairage gris argent ou blancs. Diverses configurations de lampes sont possibles. Le Dolma 145, équipé de iodure métallique ou de LED convient parfaitement à l'utilisation dans les lieux publics, en raison de leur efficacité énergétique.



Dolma 145 down light



Dolma 145 symmetrical light

Dolma 145

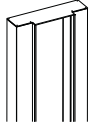
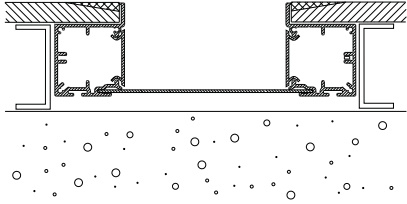
Name	profile dolma 145 aluminium	nom	installation dolma 145
Referenz	kr725003	référence	
			
sicht. Öff. LxB	Lx145	Lxl visible	
profile LxBxH	Lx250x70	LxlxH profil	
Dicke des Paneels	max. 15mm	épaisseur panneau	
min. Tiefe	80	profondeur min.	
IP	40	IP	
Klasse	1	classe d'isol.	
Ausrichtung	→ ↓	orientation	
Option		En option	
zusätzl. stromkreis	kr705401	câblage suppl.	
EURO Stecker	kr705403	EURO connecteur	

Anmerkungen

Das Dolma-Profil muss mit einer Gipsplatte und Spachtelmasse oder in Kombination mit anderem Plattenmaterial eingearbeitet werden.

Zum Einbau in verputzten Stein oder Beton, siehe Installationsanweisung.

Das Profil wird vormontiert geliefert (incl. aller Betriebsgeräte und GST Stecker).

Kombinationen können auf dem Bestellformular angegeben werden.

Max. Länge des Profils: 6000mm. Mehrere Profile können verbunden werden.

Max. Länge Rückenplatte: 3000mm.

Remarques

Le profilé Dolma doit être parachevé avec une plaque de plâtre et du plâtre polyester ou combiné à un autre matériel de construction sec.







Pour l'encastrement dans la maçonnerie ou le béton, voir manuel d'installation.

Le profilé est livré préassemblé (tous transformateurs/ballasts et GST connecteur fournis).

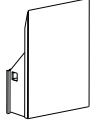
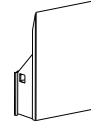
Les combinaisons peuvent être indiquées sur le formulaire de commande.

Longueur max. par profilé: 6000mm.

Longueur max. plaque arrière: 3000mm.

Name	up/down light	up/down light	up/down light	up/down light	nom
Lampentyp	LED MR16* QR-CBC51	LED PAR16** Q-PAR16/CFL	HIPAR16	LED 2x800lm 2700K, CRI≥80	type de lampe
weiss	kr925401	kr925421	kr925491	kr925441	blanc
grau	kr925403	kr925423	kr925493	kr925443	gris
					
sicht. Öff. LxB	245x145	245x145	245x145	245x145	Lxl visible
LxBxH	245x145x60	245x145x60	245x145x60	245x145x60	LxlxH
Fassung	GU5.3	GZ10/GU10	GX10		culot
max. Watt	2x50W	2x50W/2x11W	20W	2x8,4W	wattage max.
elektr. Spannung	230V/12V	230V	230V/1,5kV	230V	volt
Symbol					symbole
Ausrüstung	electr. incl.		electr. incl.	electr. incl.	auxiliaire
IP	20	20	20	20	IP
Klasse	1	1	1	1	classe d'isol.
Ausrichtung	↑ ↓	↑ ↓	↑ ↓	↑ ↓	orientation
Sicherheitsgl.	incl.	incl.		incl.	verre de protec.

Name	symmetrical light	nom
Lampentyp	QT-DE-12	type de lampe
grau	kr925463	grau

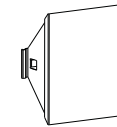

sicht. Öff. LxB	175x145	Lxl visible
LxBxH	175x145x60	LxlxH
Fassung	R7s(74,9mm)	culot
max. Watt	60W	wattage max.
elektr. Spannung	230V	volt
Symbol		symbole
Ausrüstung	electr. incl.	auxiliaire
IP	20	IP
Klasse	1	classe d'isol.
Ausrichtung	↑ ↓	orientation
Sicherheitsgl.	incl.	verre de protec.

Anmerkung

* Maximale Höhe LED MR16 = 50mm

** Maximale Höhe LED PAR16 = 56mm

Remarque

* Hauteur maxi LED MR16 = 50mm

** Hauteur maxi LED PAR16 = 56mm



Dolma 80 Outdoor

Dolma 80 Outdoor hat eine sichtbare Breite von 80mm. Das natureloxierte Aluminium-Profil ist für den Einsatz in die Wand konzipiert. Die schwarzen oder weissen Leuchten werden in das Profil integriert. Durch den Einsatz von energieeffizienten Halogen-Gasentladungslampen oder LED eignet sich Dolma Outdoor auch für Räume im öffentlichen Bereich.





Dolma 80 Outdoor, produit d'extérieur qui présente une largeur visible de 80mm. Cet élément encastrable est élaboré autour d'un profilé en aluminium pouvant être intégré dans des murs ou des plafonds. Le profilé anodisé de couleur naturel est combiné à des éléments d'éclairage noirs ou blancs. Diverses configurations de lampes sont possibles. Le Dolma 80 Outdoor, équipé de iodure métallique ou de LED convient parfaitement à l'utilisation dans de hautes façades ou dans des applications professionnelles.

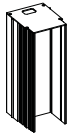
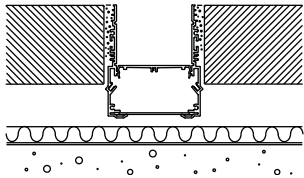

Dolma 80 Outdoor

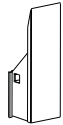
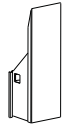
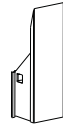
Name	profile dolma 80 outdoor aluminium	nom	installation dolma 80 outdoor
Referenz	kr715903	référence	
			
sicht. Öff. LxB	Lx80	Lxl visible	
profile LxBxH	Lx105x120	LxlxH profil	
min. Tiefe	125	profondeur min.	
IP	40	IP	
Klasse	1	classe d'isol.	
Ausrichtung	→ ↓	orientation	
zusätzl. stromkreis	kr705401	câblage suppl.	

Name	up/down light	up/down light	up/down light	nom
Lampentyp	QR-CBC51*	HIPAR16*	LED* 800lm 2700K, CRI≥80	type de lampe
weiss	kr915901	kr915991	kr915961	blanc
schwarz	kr915902	kr915992	kr915962	noir

				
sicht. Öff. LxB	245x80	245x80	245x80	Lxl visible
LxBxH	245x80x90	245x80x90	245x80x90	LxlxH
Fassung	GU5.3	GX10		culot
max. Watt	50W	20W	8,4W	wattage max.
elektr. Spannung	230V/12V	230V/1,5kV	230V	volt
Symbol				symbole
Ausrüstung	electr. incl.	electr. incl.	electr. incl.	auxiliaire
IP	55	55	55	IP
Klasse	1	1	1	classe d'isol.
Ausrichtung	↑ ↓	↑ ↓	↑ ↓	orientation
Sicherheitsgl.	incl.		incl.	verre de protec.

Anmerkungen

- * Zum Einbau in verputzten Stein oder Beton, siehe Installationsanweisung.
- * Das Profil wird vormontiert geliefert (inkl. aller Betriebsgeräte).
- * Kombinationen können auf dem Bestellformular angegeben werden.
- * Max. Länge des Profils: 6000mm. Mehrere Profile können verbunden werden.
- * Anschluss: IP 55 Anschlußbox (enth.).
- ** Das Leuchtmittel wird vormontiert geliefert.

Remarques

- * Pour l'encastrement dans la maçonnerie ou le béton, voir manuel d'installation.
- * Le profilé est livré préassemblé (tous transformateurs ou ballasts fournis).
- * Les combinaisons peuvent être indiquées sur le formulaire de commande.
- * Longueur max. par profilé: 6000mm.
- * Connection: IP 55 boîte de connection IP55 (incl.).
- ** Lampe prémonté.





Down

Das reine Licht

Down wurde als Einbauleuchte für Wand und Decke entworfen. Um eine Blendung auszuschließen wurde das Leuchtmittel tief in die Leuchte versenkt. Dank des multifunktionalen Gehäuses eignet sich Down für verschiedene Halogen-Lampentypen bis hin zu Kompakt-Leuchtstofflampen und Gasentladungslampen. Das Gehäuse ist aus galvanisiertem Stahl und hat im hinteren Bereich seitliche Öffnungen für eine optimale Luftzirkulation. Für den Einbau in Betonwände und -decken gibt es für die meisten Leuchten der Down-Serie eine spezielle Eingussbox. Für die Installation in Massivwände gibt es einen passenden Einputzrahmen.

La lumière est quintessence

Down est dessiné pour un usage encastré et est caractérisé par la position profonde de la source lumineuse par rapport au niveau de plafond. Grâce à un boîtier multifonctionnel cet appareil d'éclairage offre plusieurs options de lampes telles que l'halogène, les iodures métalliques et les fluo compactes. Le boîtier en acier galvanisé comporte des fentes de ventilation à l'arrière pour une circulation d'air optimale. Un boîtier d'encastrement et un plâsterkit sont nécessaires pour un encastrément dans du plâtre, de la brique ou autres.



Down 35

Down 35 ist eine Einbauleuchte für Wand und Decke. Diese Leuchte mit sehr geringer Einbautiefe wurde mit dem Ziel entworfen, durch einen minimalen Deckenausschnitt so unauffällig wie möglich zu sein.

Down 35 est conçu pour un usage encastré dans les plafonds et les murs. Ce montage a été particulièrement développé pour être aussi inaperçu que possible avec une découpe minimale.



Grey Down 35 QR-CBC35

Name	down 35	nom
Lampentyp	QR-CBC35	type de lampe
weiss	kr972591	blanc
grau	kr972593	gris



sichtbar LxB	59x53	Lxl visible
Aussp. LxB	45x45	Lxl découpe
min. Tiefe	60	profondeur min.
Fassung	GU4	culot
max. Watt	20W	wattage max.
elektr. Spann.	12V	volt
Symbol	⏏	symbole
Ausrüstung	excl.	auxiliaire
IP	20	IP
Klasse	3	classe d'isol.
Ausrichtung	→ ↓	orientation
Option		en option
Einputzrahmen	kr702592	kit plafonnage
Einbaubox	kr722592	boîtier d'encas.

Down 40

Down 40 wurde für Cree-LED-Lichtquellen (2700k, CRI ≥80) entwickelt. Down 40 kann um bis zu 360° gedreht und um 30° geschwenkt werden, ohne die versenkte Position der Lampe oder die Entblendung zu beeinträchtigen. Die Leuchte kann sowohl auf vertikale als auch horizontale Flächen ausgerichtet werden. Die Down 40 ist mit einem TIR-Linsenhalter und einem Blendingring ausgerüstet.

Down 40 est développé sur la base de la LED Cree (2700k, CRI ≥80). Down 40 permet une rotation de 360° et une inclinaison de 30° sans compromettre la position en retrait de la source et la gestion de l'éblouissement. Cet appareil peut donc venir éclairer aussi bien les surfaces horizontales que verticales. Down 40 est équipé d'un porte filtre TIR et d'un anneau anti-éblouissant.

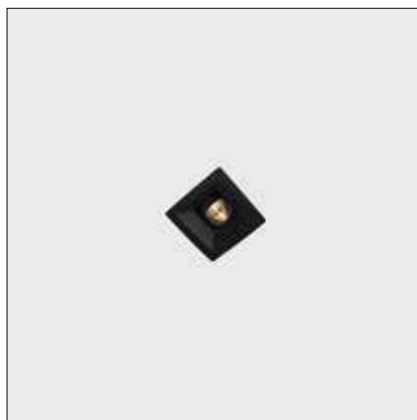

Black Down 40 directional

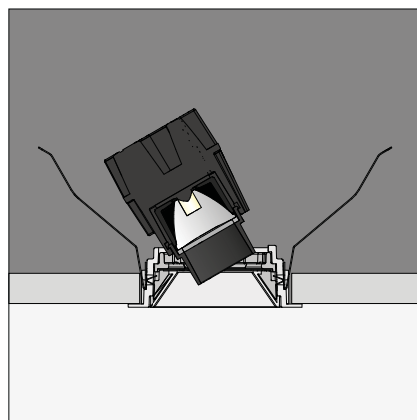

Installation

Der Einsatz von Federn bei der Montage bietet eine schnelle und einfache Installation.

Installation

Le montage par moyen de ressorts permet l'installation facile et rapide.

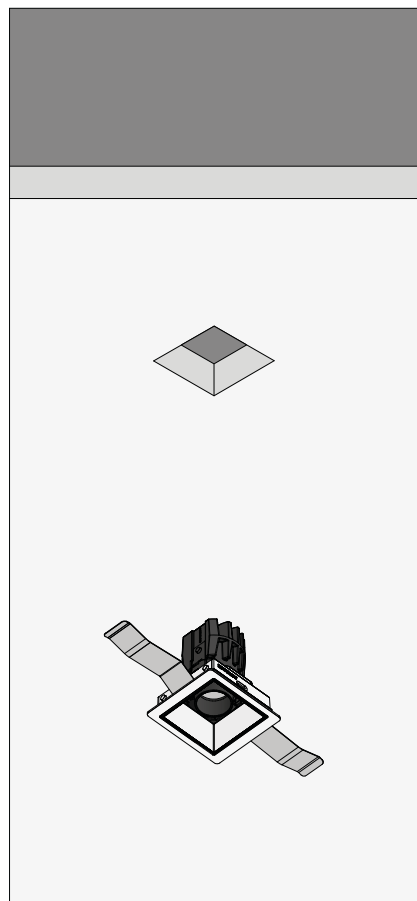

Aufbau

Schematische Darstellung des Aufbaus der Down 40

Construction

Représentation schématique du montage du Down 40

Name	down 40 directional	down 40 wallwasher	down 40 downlight	nom
Lampentyp	LED 200lm 2700K, CRI≥80	LED 200lm 2700K, CRI≥80	LED 200lm 2700K, CRI≥80	type de lampe
weiss	kr957781	kr957381	kr957081	blanc
schwarz	kr957782	kr957382	kr957082	noir
grau	kr957783	kr957383	kr957083	gris



Dreh-/ Schwenkbarkeit	360°/30°	360°		rotation/ inclinaison
sichtbar LxB	54x49	54x49	54x49	Lxl visible
Aussp. LxB	45x45	45x45	45x45	Lxl découpe
min. Tiefe	100	100	100	profondeur min.
Dicke des Paneels	9-18	9-18	9-18	épaisseur panneau
max. Watt	2W	2W	2W	wattage max.
Konstantstrom	700mA	700mA	700mA	courant de sortie
Symbol				symbole
Ausrüstung	excl.	excl.	excl.	auxiliaire
IP	40	40	40	IP
Klasse	3	3	3	classe d'isol.
Ausrichtung	↓	↓	↓	orientation

notw. Zubehör

Linse

optische Linse, 10°	kr750732
optische Linse, 24°	kr750734
optische Linse, 46°	kr750736

obligatoire

lentille

lentille, 10°
lentille, 24°
lentille, 46°

optional

Betriebsgerät

LED driver, 700mA, ON/OFF, 8,4W	kr752730
------------------------------------	----------

en option

appareillage

LED driver, 700mA, ON/OFF, 8,4W





Down 55

Down 55 wurde als Einbauleuchte für Wand und Decke entworfen. Dank des multifunktionalen Gehäuses eignet sich Mini Down für unterschiedliche Leuchtmittel. Die Leuchte wurde aktuell weiter entwickelt und ist nun ganz neu auch als LED-Variante erhältlich.

Down 55 est conçu pour un usage encastré dans les plafonds et les murs et en raison de son boîtier multifonctionnel cet appareil d'éclairage offre plusieurs options de lampe. Le concept a encore été développé et peut maintenant être offert avec des sources LED.



Grey Down 55 QR-CBC51



White Down 55 waterproof QT12-ax with 30° reflector

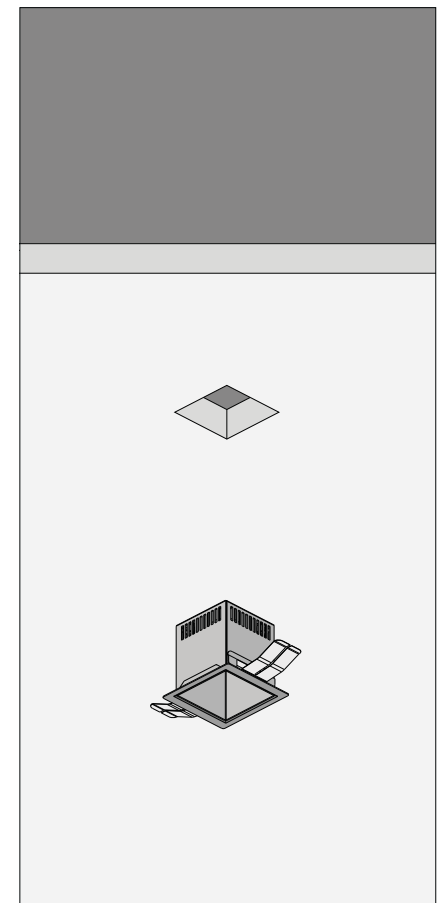

Aufbau
Schematische Darstellung des Aufbaus der Down 55.

Construction
Représentation schématique du montage du Down 55

Down 55

Name	down 55	down 55 waterproof	down 55	down 55	nom
Lampentyp	LED MR16* QR-CBC51	QT12-ax	LED PAR16** QPAR16	HIPAR16	type de lampe
weiss	kr972531	kr992531	kr952511	kr992571	blanc
grau	kr972533	kr992533	kr952513	kr992573	gris



sichtbar LxB	80x74	80x74	80x74	80x74	Lxl visible
Aussp. LxB	68x68	68x68	68x68	68x68	Lxl découpe
min. Tiefe	90	90	105	125	profondeur min.
Fassung	GU5.3	GY6.35	GZ10/GU10	GX10	culot
max. Watt	50W	35W	50W	20W/35W	wattage max.
elektr. Spann.	12V	12V	230V	230V/5kV	volt
Symbol					symbole
Ausrüstung	excl.	excl.		excl.	auxiliaire
IP	20	44	20	20	IP
Klasse	3	3	1	1	classe d'isol.
Ausrichtung	→ ↓	↓	→ ↓	↓	orientation
refl. 30° + glass		incl.			refl. 30° + verre
Option					en option
Einputzrahmen	kr702532	kr702532	kr702532	kr702532	kit plafonnage
Einbaubox	kr722532	kr722532	kr722532	kr722572	boîtier d'encas.
Betonbox	kr772538	kr772538	kr752518	kr752578	boît. d'enc. bét.
mat Glas	kr700530		kr700530		verre mat

Name	down 55	down 55 waterproof	down 55	nom
Lampentyp	LED 440lm 2700K, CRI≥80	LED 440lm 2700K, CRI≥80	CFL	type de lampe
weiss	kr972921	kr992921	kr992561	blanc
grau	kr972923	kr992923	kr992563	gris



sichtbar LxB	80x74	80x74	80x74	Lxl visible
Aussp. LxB	68x68	68x68	68x68	Lxl découpe
min. Tiefe	105	105	125	profondeur min.
Fassung			GU10	culot
max. Watt	8,4W	8,4W	11W	wattage max.
Konstantstrom	700mA	700mA		courant de sortie
elektr. Spann.			230V	volt
Symbol				symbole
Ausrüstung	excl.	excl.		auxiliaire
IP	20	44	20	IP
Klasse	3	3	1	classe d'isol.
Ausrichtung	→ ↓	→ ↓	→ ↓	orientation
reflektor 30°	incl.	incl.		réflecteur 30°
Option				en option
Einputzrahmen	kr702532	kr702532	kr702532	kit plafonnage
Einbaubox	kr722532	kr722532	kr722572	boîtier d'encas.
Betonbox	kr772538	kr772538	kr752578	boît. d'enc. bét.
Transformator				transformateur
700mA, ON/OFF	kr772130	kr772130		700mA, ON/OFF
IP	20	20		IP
Klasse	2	2		classe d'isol.

Double Down 55 & Down 55 Directional Flat Down 55 & Down 55 40°/65°

Double Down 55 und Down 55 Directional wurden als Einbauleuchten für Wand und Decke entworfen. Die Abstrahlrichtung der Down 55 Directional kann in Längsrichtung verändert werden. Das Gehäuse der Double Down 55 bietet Platz für zwei Lichtquellen. Die Leuchten wurde aktuell weiter entwickelt und sind nun ganz neu auch als LED-Variante erhältlich.

Double Down 55 et Down 55 directionnel sont conçus pour un usage encastré dans les plafonds et les murs. Down 55 directionnel à un angle réglable de lampe. Double Down 55 a deux sources lumineuses fixes dans un seul boîtier. Le concept a encore été développé et peut maintenant être offert avec des sources LED.

Flat Down 55 und Down 55 40°/65° wurden als Einbauleuchten für Wand und Decke mit geringer Einbautiefe entworfen. Die Flat Down 55 wird immer mit mattem Streuglas geliefert. Down 55 40°/65° ist in einem festen Winkel von 40° oder 65° ausgerichtet.

Flat Down 55 et Down 55 40°/65° sont conçus pour un usage encastré dans les plafonds et les murs quand une profondeur d'encastrement limitée est exigée. Flat Down 55 est recouvert par un verre sablé. Down 55 40°/65° a une lampe insérée à un angle fixe de 40° ou de 65°.



Grey Double Down 55 QR-CBC51



Grey Down 55 Directional QR-CBC51



Grey Down 55 65° QR-CBC51

Name	flat down 55	down 55 40°	down 55 65°	nom
Lampentyp	LED QT9 QT9-ax	QR-CBC35	LED MR16+ QR-CBC51	type de lampe
weiss	kr972581	kr972561	kr972571	blanc
grau	kr972583	kr972563	kr972573	gris



sichtbar LxB	80x74	80x74	80x74	Lxl visible
Aussp. LxB	68x68	68x68	68x68	Lxl découpe
min. Tiefe	50	90	90	profondeur min.
Fassung	G4	GU4	GU5.3	culot
max. Watt	20W	35W	50W	wattage max.
elektr. Spann.	12V	12V	12V	volt
Symbol				symbole
Ausrüstung	excl.	excl.	excl.	auxiliaire
IP	20	20	20	IP
Klasse	3	3	3	classe d'isol.
Ausrichtung	→ ↓	→ ↓	→ ↓	orientation

Option				en option
Einputzrahmen	kr702532	kr702532	kr702532	kit plafonnage
Einbaubox	kr722532	kr722532	kr722532	boîtier d'encas.
Betonbox	kr772538		kr772578	boît. d'enc. bet.
mat Glas	incl.			verre mat

Anmerkung

* Maximale Höhe LED MR16 = 50mm

Remarque

* Hauteur maxi LED MR16 = 50mm

Double Down 55 & Down 55 Directional

Down 55

Project Private house
Location Koksijde, Belgium

Int. Architect Ixtra, Filip Vanryckeghem
Photographer Jo Pauwels

Name	double down 55	double down 55	down 55 directional	nom
Lampentyp	LED MR16* QR-CBC51	LED 2x440lm 2700K, CRI≥80	LED MR16* QR-CBC51	type de lampe
weiss	kr972551	kr972961	kr972511	blanc
grau	kr972553	kr972963	kr972513	gris

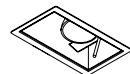
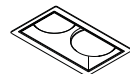

sichtbar LxB	134x80	134x80	134x80	Lxl visible
Aussp. LxB	125x68	125x68	125x68	Lxl découpe
min. Tiefe	90	105	110	profondeur min.
Fassung	GU5.3		GU5.3	culot
max. Watt	2x50W	2x8,4W	50W	wattage max.
elektr. Spann.	12V	700mA	12V	volt
Symbol	⏏	⏏	⏏	symbole
Ausrüstung	excl.	excl.	excl.	auxiliaire
inclination			45°	inclination
IP	20	20	20	IP
Klasse	3	3	3	classe d'isol.
Ausrichtung	→ ↓	→ ↓	→ ↓	orientation

Option				en option
Einputzrahmen	kr702552	kr702552	kr702552	kit plafonnage
Einbaubox	kr722552	kr722552	kr722552	boîtier d'encas.
Betonbox	kr772558	kr772558	kr772558	boît. d'enc. bêt.
matt Glas	kr700550			verre mat
Transformator				transformateur
700mA, ON/OFF		kr772030		700mA, ON/OFF

Anmerkung

* Maximale Höhe LED MR16 = 50mm

Remarque

* Hauteur maxi LED MR16 = 50mm



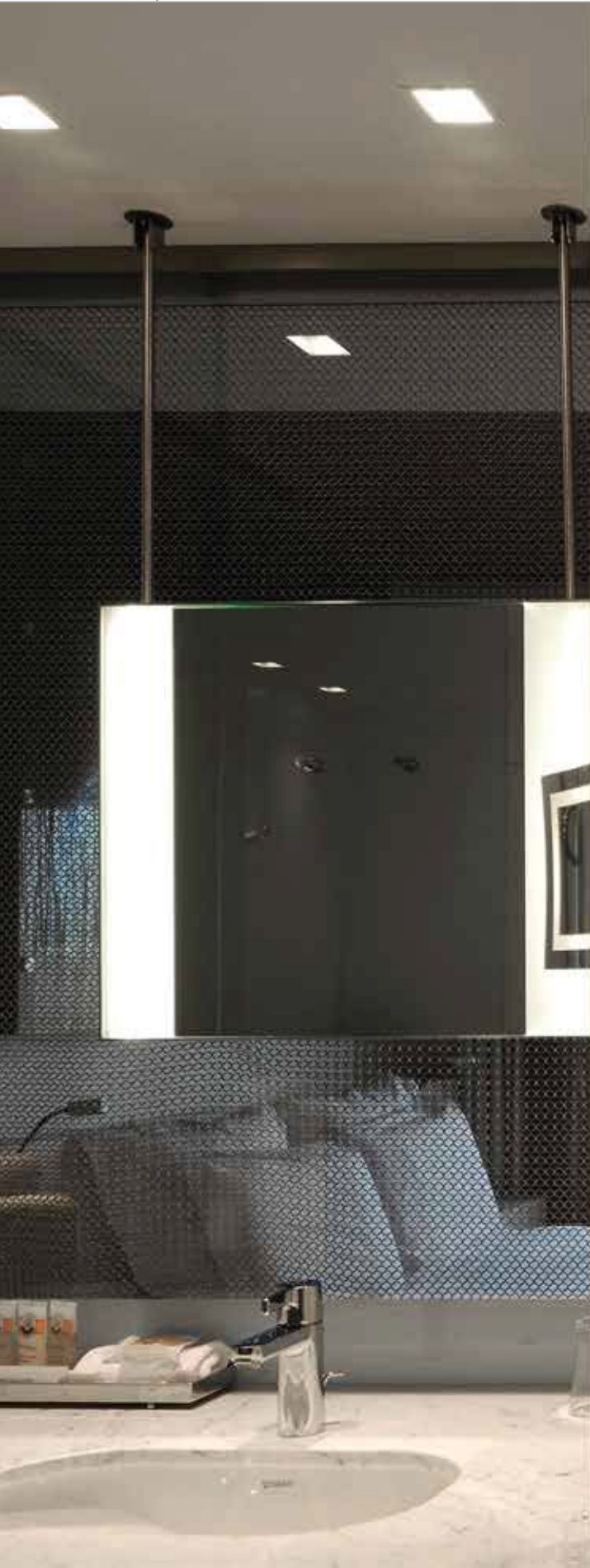

Down 80

Down 80 sind für QR-CBC51 und LED (2700k, CRI ≥80) Leuchtmittel entwickelt worden. Die Leuchte kann 360° gedreht und 30° geschwenkt werden. Das besondere daran ist, dass weder die tief sitzende Position der Lichtquelle noch die damit verbundene Blendfreiheit beeinträchtigt wird. Die Leuchte ist sowohl für den Decken- wie den Wand-Einbau geeignet. Down 80 ist mit einem Filterhalter und einem Blendschutz ausgestattet

Down 80 est conçu pour la QR-CBC51 et des sources LED (2700k, CRI ≥80). Down 80 peut être tourné manuellement jusqu'à 360° et incliné de 30°, sans compromettre la position en retrait de l'ampoule ou le contrôle de l'éblouissement. Down 80 s'applique tout aussi bien dans l'éclairage de surfaces horizontales, que verticales. Aplis 80 est muni d'un porte-filtre et d'un anneau anti-éblouissant.



Black Down 80 QR-CBC51

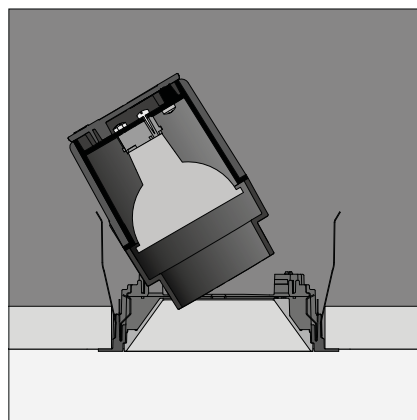

Installation
Der Einsatz von Federn bei der Montage bietet eine schnelle und einfache Installation.

Installation
Le montage par moyen de ressorts permet l'installation facile et rapide.

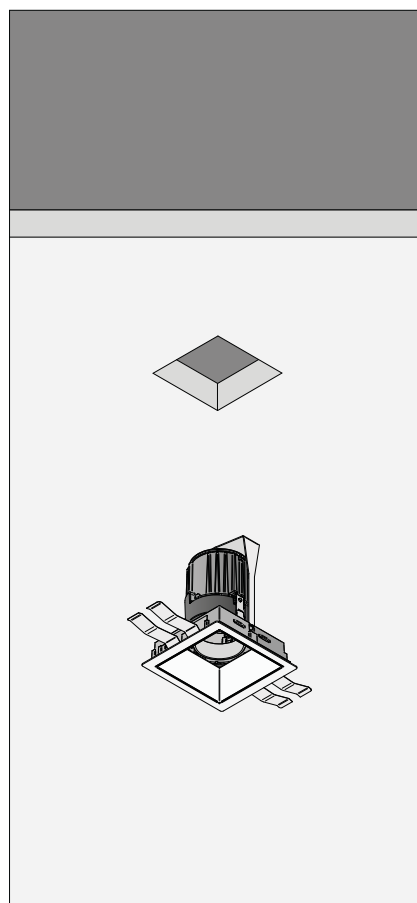

Aufbau
Schematische Darstellung des Aufbaus der Down 80

Construction
Représentation schématique du montage du Down 80

Name	down 80 single directional	down 80 single directional	down 80 downlight	nom
Lampentyp	LED MR16* QR-CBC51	LED 1000lm** 2700K, CRI≥80	LED 1000lm 2700K, CRI≥80	type de lampe
weiss	kr947701	kr947731	kr947031	blanc
schwarz	kr947702	kr947732	kr947032	noir
grau	kr947703	kr947733	kr947033	gris



Dreh-/Schwenkbarkeit	360°/30°	360°/30°		rotation/inclinaison
sichtbar LxB	96x102	96x102	96x102	Lxl visible
Ausp. LxB	91x91	91x91	91x91	Lxl découpe
min. Tiefe	130	140	105	profondeur min.
Dicke des Paneels	9-26	9-26	9-26	épaisseur panneau
Fassung	GU5.3			culot
max. Watt	50W	11,3W	11,3W	wattage max.
elektr. Spann.	12V			volt
Konstantstrom		700mA	700mA	courant de sortie
Symbol				symbole
Ausrüstung	excl.	excl.	excl.	auxiliaire
IP	40	40	40	IP
Klasse	3	3	3	classe d'isol.
Filterhalter	incl.	incl.	incl.	1 support filtre
Ausrichtung	↓	↓	↓	orientation

optional				en option
Betoneinputzrahmen	kr747702***	kr747702***	kr747702***	plasterkit béton

****Blende IP44				louvre IP44****
weiss	kr717316	kr717316	kr717316	blanc
schwarz	kr717312	kr717312	kr717312	noir
grau	kr717313	kr717313	kr717313	gris

Blende & Linse				louvre & lentille
Skulpturlinse	kr704100*****	kr704100	kr704100	lent. sculptur.
Streulinse	kr704200	kr704200	kr704200	lent. difusan.
Blendraster	kr772342	kr772342	kr772342	louvre anti-ébl.

Betriebsgerät				appareillage
700mA, ON/OFF		kr772230	kr772230	700mA, ON/OFF
700mA, 1-10V		kr772232	kr772232	700mA, 1-10V
700mA, DALI		kr772233	kr772233	700mA, DALI
IP		20	20	IP
Klasse		2	2	classe d'isol.

Anmerkung

* Maximale Höhe LED MR16=50mm

** 24° reflektor inklusive

*** Die richtigen Einbaumaße sind der Installationsanleitung zu entnehmen

**** Alle Verbindungen im Raum über der Zwischendecke müssen ebenso IP44 sein

***** Verwendung in Kombination mit eng abstrahlendem Leuchtmittel

Remarque

* Hauteur maxi LED MR16 = 50mm

** Optique 24° incl.

*** Pour les découpes d'installation exactes veuillez consulter le manuel d'installation

**** Toutes les connexions dans le plénum doivent également être IP44.



***** A utiliser avec une lampe à faisceau serré

installation manuals: www.kreon.com

Down 80

Name	down 80 single wallwasher	down 80 single wallwasher	nom
Lampentyp	QT12-ax	LED 1000lm 2700K, CRI≥80	type de lampe
weiss	kr947411	kr947431	blanc
schwarz	kr947412	kr947432	noir
grau	kr947413	kr947433	gris



Dreh-/ Schwenkbarkeit	360°/0°	360°/0°	rotation/ inclinaison
sichtbar LxB	96x102	96x102	Lxl visible
Aussp. LxB	91x91	91x91	Lxl découpe
min. Tiefe	115	105	profondeur min.
Dicke des Paneels	9-26	9-26	épaisseur panneau
Fassung	GY6.35		culot
max. Watt	35W	11,3W	wattage max.
elektr. Spann.	12V		volt
Konstantstrom		700mA	courant de sortie
Symbol			symbole
Ausrüstung	excl.	excl.	auxiliaire
IP	40	40	IP
Klasse	3	3	classe d'isol.
Ausrichtung	↓	↓	orientation

	optional		en option
Betoneinputzrahmen	kr747702***	kr747702***	plasterkit béton

Betriebsgerät		appareillage
700mA, ON/OFF	kr772230	700mA, ON/OFF
700mA, 1-10V	kr772232	700mA, 1-10V
700mA, DALI	kr772233	700mA, DALI
IP	20	IP
Klasse	2	classe d'isol.

Anmerkung

- * Maximale Höhe LED MR16=50mm
- ** 24° reflektor inklusive
- *** Die richtigen Einbaumaße sind der Installationsanleitung zu entnehmen
- **** Alle Verbindungen im Raum über der Zwischendecke müssen ebenso IP44 sein
- ***** Verwendung in Kombination mit eng abstrahlendem Leuchtmittel

Remarque

- * Hauteur maxi LED MR16 = 50mm
- ** Optique 24° incl.
- *** Pour les découpes d'installation exactes veuillez consulter le manuel d'installation
- **** Toutes les connexions dans le plénum doivent également être IP44.
- ***** A utiliser avec une lampe à faisceau serré



Down 113

Down 113 wurde als Einbauleuchte für Wand und Decke entworfen. Dank des multifunktionalen Gehäuses eignet sich Down für verschiedene fixe und justierbare Leuchtmittel. Die Down ist erhältlich mit Niedervolthalogen oder Metalldampf lampen mit unterschiedlichen Reflektoren.

Down 113 est conçu pour un usage encastré dans les plafonds et les murs et en raison de son boîtier multifonctionnel cet appareil d'éclairage offre la possibilité d'avoir une lampe fixe ou directionnelle. Down est disponible avec une lampe halogène basse tension directionnelle et une iodure métallique avec des réflecteurs variables.



Grey Down 113 triple directional QR-LP111



White Down 113 directional QR-LP111

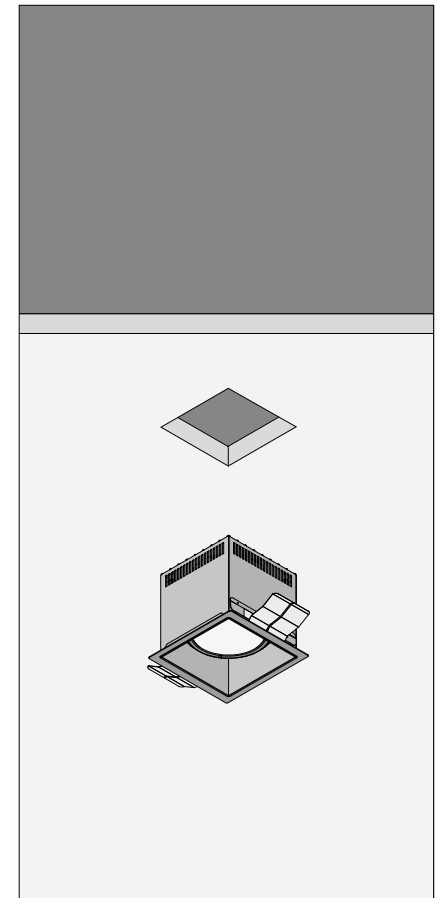

Aufbau
Schematische Darstellung des Aufbaus der Down 113

Construction
Représentation schématique du montage du Down 113

Down 113

Name	down 113 single directional	down113 single directional	down 113 single	nom
Lampentyp	QT12-ax	LED AR111 QR-LP111	LED PAR30 QPAR30*	type de lampe
weiss	kr981111	kr981101	kr982541	blanc
grau	kr981113	kr981103	kr982543	gris

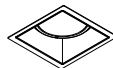

sichtbar LxB	138x132	138x132	138x132	Lxl visible
Aussp. LxB	125x120	125x120	125x120	Lxl découpe
min. Tiefe	131	131	175	profondeur min.
Fassung	GY6.35	G53	E27	culot
max. Watt	100W	75W	75W	wattage max.
elektr. Spann.	12V	12V	230V	volt
Symbol				symbole
Ausrüstung	excl.	excl.		auxiliaire
IP	20	20	20	IP
Klasse	3	3	1	classe d'isol.
Drehung/Neigung	360°/2x25°	360°/2x25°		rotation/inclinaison
Ausrichtung	→ ↓	→ ↓	→ ↓	orientation

Notw. Zubehör

reflektor 8°	kr706002			acc. obligatoire
reflektor 24°	kr706004			réflecteur 24°
reflektor 45°	kr706006			réflecteur 45°

Option

Einputzrahmen	kr702502	kr702502	kr702502	en option
Einbaubox	kr722502	kr722502	kr782502	kit plafonnage
Betonbox	kr782508	kr782508	kr782548	boîtier d'encas.
				boît. d'enc. bet.

Anmerkung

* QPAR 30 (L:90,5) shortneck.

Remarque

* QPAR 30 (L:90,5) shortneck.

Inklusive männlicher und weiblicher Stecker. / Connecteurs mâle et femelle inclus.

installation manuals: www.kreon.com

Name	down 113 single directional	down 113 single directional	nom
Lampentyp	HIT-TC	HIR-CE111	type de lampe
weiss	kr981181	kr981181	blanc
grau	kr981183	kr981183	gris



sichtbar LxB	138x132	138x132	Lxl visible
Aussp. LxB	125x120	125x120	Lxl découpe
min. Tiefe	165	165	profondeur min.
Fassung	G8.5	GX8.5	culot
max. Watt	20W/35W/70W	20W/35W/70W	wattage max.
elektr. Spann.	230V/5kV	230V/5kV	volt
Symbol			symbole
Ausrüstung	excl.	excl.	auxiliaire
IP	20	20	IP
Klasse	1	1	classe d'isol.
Drehung/Neigung	360°/2x25°	360°/2x25°	rotation/inclinaison
Ausrichtung	↓	↓	orientation
UV-Glas	incl. in reflector		verre UV

Notw. Zubehör

für HIT-TC				acc. obligatoire
reflektor 15°	kr700583			pour HIT-TC
reflektor 30°	kr700585			réflecteur 15°
reflektor 55°	kr700587			réflecteur 30°

für HIR-CE111

Fassung		kr700580		réflecteur 55°
				pour HIR-CE111
				culot

Option

Einputzrahmen	kr702502	kr702502		en option
Einbaubox	kr781182	kr781182		kit plafonnage
Betonbox	kr781188	kr781188		boîtier d'encas.
				boît. d'enc. bet.

Inklusive männlicher und weiblicher Stecker. / Connecteurs mâle et femelle inclus.

installation manuals: www.kreon.com

Name	down 113 double directional	down 113 double directional	down 113 double directional	down 113 double directional	nom
Lampentyp	QT12-ax	LED AR111 QR-LP111	HIT-TC	HIR-CE111	type de lampe
weiss	kr981211	kr981201	kr981281	kr981281	blanc
grau	kr981213	kr981203	kr981283	kr981283	gris

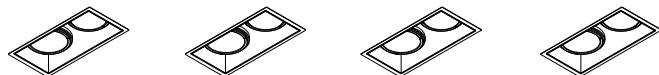

sichtbar LxB	250x138	250x138	250x138	250x138	Lxl visible
Aussp. LxB	240x125	240x125	240x125	240x125	Lxl découpe
min. Tiefe	131	131	165	165	profondeur min.
Fassung	GY6.35	G53	G8.5	GX8.5	culot
max. Watt	2x100W	2x75W	2x20W/35W/70W	2x20W/35W/70W	wattage max.
elektr. Spann.	12V	12V	230V/5kV	230V/5kV	volt
Symbol					symbole
Ausrüstung	excl.	excl.	excl.	excl.	auxiliaire
IP	20	20	20	20	IP
Klasse	3	3	1	1	classe d'isol.
Drehung/Neigung	360°/2x25°	360°/2x25°	360°/2x25°	360°/2x25°	rotation/inclinaison
Ausrichtung	→ ↓	→ ↓	↓	↓	orientation
UV-Glas			incl. in reflector		verre UV

Notw. Zubehör für QT12-ax		acc. obligatoire pour QT12-ax	
reflektor 8°	2xkr706002	réflecteur 8°	
reflektor 24°	2xkr706004	réflecteur 24°	
reflektor 45°	2xkr706006	réflecteur 45°	
für HIT-TC		pour HIT-TC	
reflektor 15°		réflecteur 15°	2xkr700583
reflektor 30°		réflecteur 30°	2xkr700585
reflektor 55°		réflecteur 55°	2xkr700587
für HIR-CE111		pour HIR-CE111	
Fassung		culot	2xkr700580
Option		en option	
Einputzrahmen	kr781202	kit plafonnage	kr781202
Einbaubox	kr781222	boîtier d'encas.	kr781282

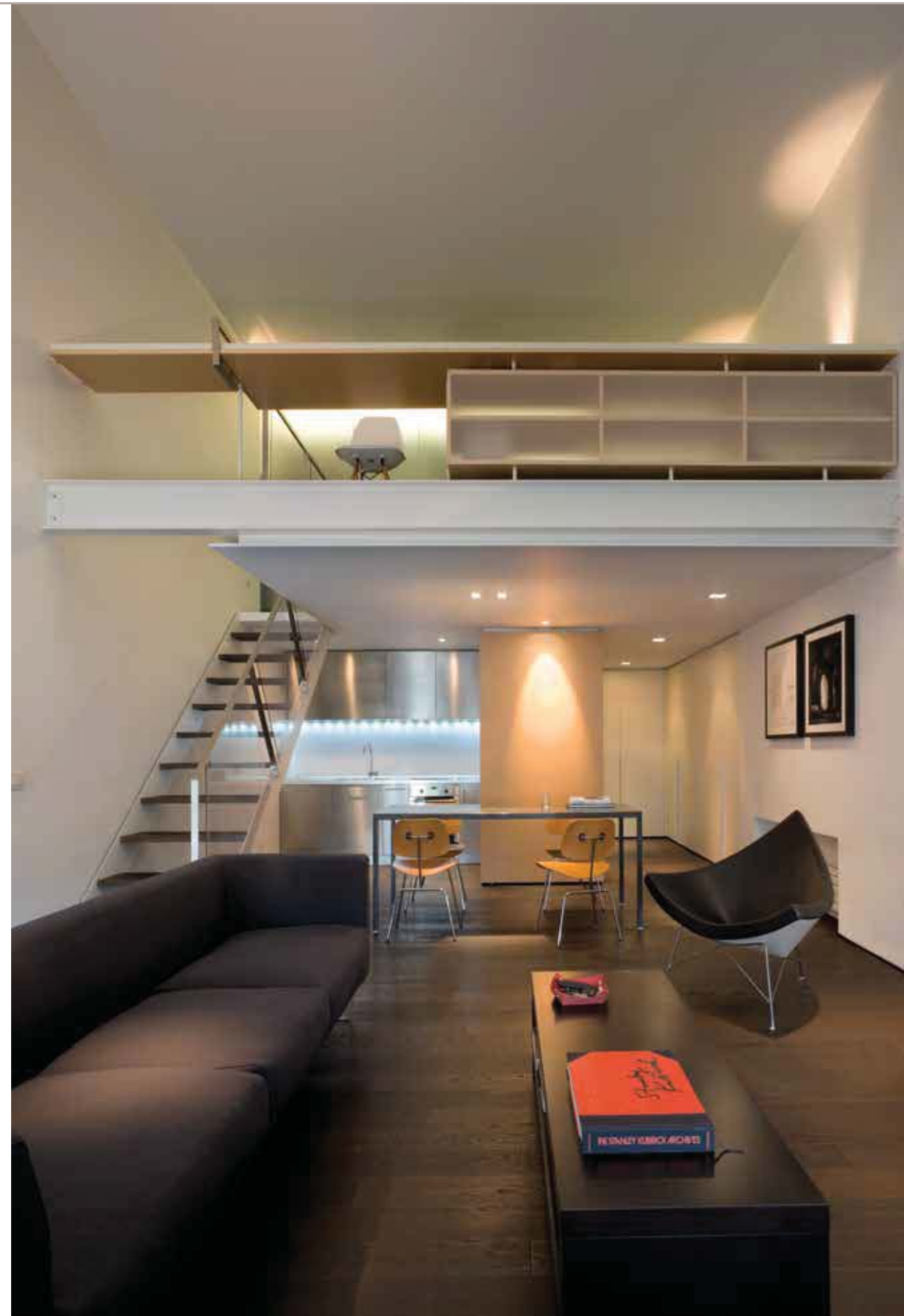

Inklusive männlicher und weiblicher Stecker. / Connecteurs mâle et femelle inclus.

installation manuals: www.kreon.com

Name	down 113 triple directional	down 113 triple directional	down 113 triple dimmable*	down 113 triple EM**	nom
Lampentyp	QT12-ax	LED AR111 QR-LP111	TC-L	TC-L	type de lampe
weiss	kr981311	kr981301	kr981351	kr981391	blanc
grau	kr981313	kr981303	kr981353	kr981393	gris

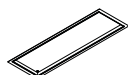

sichtbar LxB	375x138	375x138	375x138	375x138	Lxl visible
Aussp. LxB	365x125	365x125	365x125	365x125	Lxl découpe
min. Tiefe	131	131	150	150	profondeur min.
Fassung	GY6.35	G53	2G11	2G11	culot
max. Watt	3x100W	3x75W	24W	24W	wattage max.
elektr. Spann.	12V	12V	230V	230V	volt
Symbol					symbole
Ausrüstung	excl.	excl.	electr. incl..	electr. incl..	auxiliaire
IP	20	20	20	20	IP
Klasse	3	3	1	1	classe d'isol.
Drehung/Neigung	360°/2x25°	360°/2x25°			rotation/inclinaison
Ausrichtung	↓	↓	↓	↓	orientation
matt Glas			incl.	incl.	verre mat

Notw. Zubehör für QT12-ax

acc. obligatoire pour QT12-ax

reflektor 8°	3xkr706002				réflecteur 8°
reflektor 24°	3xkr706004				réflecteur 24°
reflektor 45°	3xkr706006				réflecteur 45°

Option

en option

Einputzrahmen	kr781302	kr781302	kr781302	kr781302	kit plafonnage
Einbaubox	kr781322	kr781322	kr781322	kr781322	boîtier d'encas.

Anmerkungen

- * DALI (+touch DIM) und ON/OFF.
- ** DALI (+touch DIM) und ON/OFF.
- Batterie und Noteinheit inklusive, 1 Stunde Autonomie.

Remarques

- * DALI (+touch DIM) et ON/OFF.
- ** DALI (+touch DIM) et ON/OFF.
- Pile et unité de secours incluses, autonomie: 1 heure.



Inklusive männlicher und weiblicher Stecker. / Connecteurs mâle et femelle inclus.

installation manuals: www.kreon.com

Down 120

Down 120 wurde für Lichtquellen von 18,5 bis 60 W entwickelt. Hochleistungsaluminiumreflektoren für QT12-ax, HIT-TC und LED (2700k, CRI ≥80) lassen sich einfach installieren und bieten eine hohe Flexibilität für Beleuchtungseffekte, sodass sie alle Projektanforderungen erfüllen. Die Standardausführung ist mit einem Blendingring ausgestattet. Zusätzliche Filter können in denselben Ring eingebaut werden.

Down 120 est conçu pour des puissances entre 18,5W et 60W. Des réflecteurs en aluminium à haut rendement pour QT12-ax, HIT-TC et Xicato LED (2700k, CRI ≥80) s'installent facilement et permettent de changer rapidement les effets lumineux en fonction des exigences du projet. L'appareil est fourni de base avec l'anneau anti-éblouissant. Des filtres peuvent être installés dans ce même anneau.

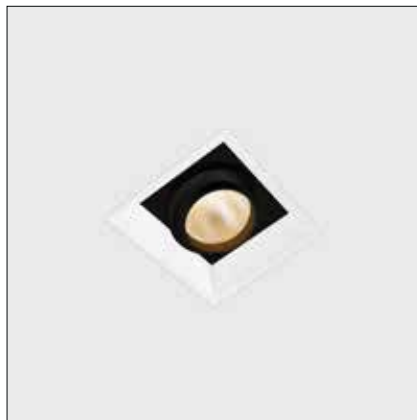

White Down 120 directional with softening lens

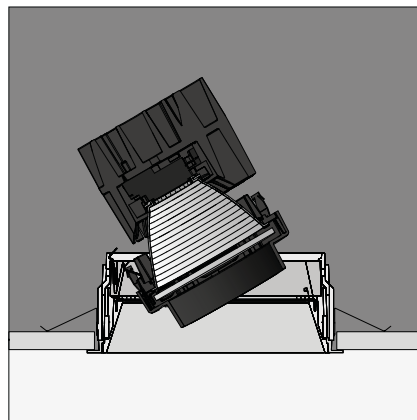

Installation
Der Einsatz von Federn bei der Montage bietet eine schnelle und einfache Installation.

Installation
Le montage par moyen de ressorts permet l'installation facile et rapide.

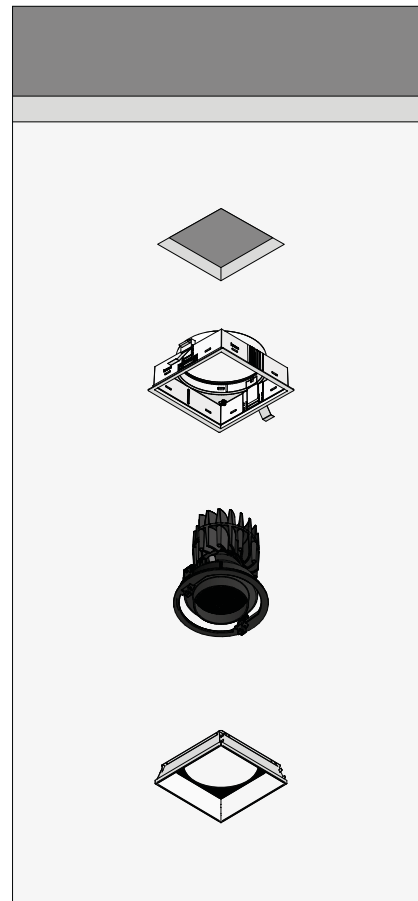

Aufbau
Schematische Darstellung des Aufbaus der Down 120

Construction
Représentation schématique du montage du Down 120

Name	down 120 directional	down 120 directional	down 120 directional	nom
Lampentyp	QT12-ax	HIT-TC	LED 1500lm 2700K, CRI≥80	type de lampe
weiss	kr957861	kr957851	kr957881	blanc
schwarz	kr957862	kr957852	kr957882	noir
grau	kr957863	kr957853	kr957883	gris
Dreh-/Schwenkbarkeit	360°/30°	360°/30°	360°/30°	rotation/inclinaison
sichtbar LxB	140x136	140x136	140x136	Lxl visible
Aussp. LxB	128x128	128x128	128x128	Lxl découpe
min. Tiefe	200	200	200	profondeur min.
Dicke des Paneels	9-26	9-26	9-26	épaisseur panneau
Fassung	GY6.35	G8.5		culot
max. Watt	60W	35W	18,5W	wattage max.
elektr. Spann.	12V	230V/5kV		volt
elektr. Spann.			700mA	courant de sortie
Symbol				symbole
Ausrüstung	excl.	excl.	excl.	auxiliaire
IP	40	40	40	IP
Klasse	3	2	3	classe d'isol.
UV Filter		incl.		filtre UV
1 Filter-magazin	incl.		incl.*	porte filtre (1)
Ausrichtung	↓	↓	↓	orientation
notw. Zubehör				obligatoire
Spotreflektor	kr750812	kr750802	kr750032	réflecteur spot
Floodreflektor	kr750814	kr750804	kr750034	réflecteur flood
Widewinkelrefl.	kr750816	kr750806	kr750036	réflecteur wide flood
optional				en option
Betoneinputzrahmen	kr747612*	kr747612*	kr747612*	plasterkit béton
** Blende IP44				louvre IP44**
weiss	kr707416	kr707416	kr707416	blanc
schwarz	kr707412	kr707412	kr707412	noir
grau	kr707413	kr707413	kr707413	gris
Betriebsgerät				appareillage
LED driver, 700mA, ON/OFF, 20W			kr772231	LED driver, 700mA, ON/OFF, 20W
LED driver, 700mA, 1-10V, 18W			kr772232	LED driver, 700mA, 1-10V, 18W
LED driver, 700mA, DALI, 30W			kr772233	LED driver, 700mA, DALI, 30W
Blend. und Lins.	see page 201	see page 201	see page 201	louvres & lentill.

Remarks

* Die richtigen Einbaumaße sind der Installationsanleitung zu entnehmen



** Alle Verbindungen im Raum über der Zwischendecke müssen ebenso IP44 sein

Opmerkingen

* Pour les découpes d'installation exactes veuillez consulter le manuel d'installation

** Toutes les connexions dans le plénum doivent également être IP44.

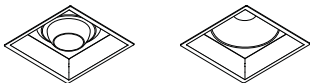
Down 120

Name	down 120 wallwasher	down 120 downlight	nom
Lampentyp	LED 1500lm 2700K, CRI≥80	LED 1500lm 2700K, CRI≥80	type de lampe
weiss	kr957481	kr957181	blanc
schwarz	kr957482	kr957182	noir
grau	kr957483	kr957183	gris
			
Drehbarkeit	360°		rotation
sichtbar LxB	140x136	140x136	Lxl visible
Aussp. LxB	128x128	128x128	Lxl découpe
min. Tiefe	200	200	profondeur min.
Dicke des Paneels	9-26	9-26	épaisseur panneau
max. Watt	18,5W	18,5W	wattage max.
Symbol			symbole
Ausrüstung	excl.	excl.	auxiliaire
IP	40	40	IP
Klasse	3	3	classe d'isol.
1 Filter-magazin	incl.		porte filtre (1)
Ausrichtung	↓	↓	orientation
notw. Zubehör			obligatoire
Spotreflektor		kr750032	réflecteur spot
Floodreflektor		kr750034	réflecteur flood
Widewinkelrefl.		kr750036	réflecteur wide flood
optional			en option
Betoneinputzrahmen	kr747612*	kr747612*	plasterkit béton
** Blende IP44			louvre IP44**
weiss		kr707416	blanc
schwarz		kr707412	noir
grau		kr707413	gris
Betriebsgerät			appareillage
LED driver, 700mA, ON/OFF, 20W	kr772231	kr772231	LED driver, 700mA, ON/OFF, 20W
LED driver, 700mA, 1-10V, 18W	kr772232	kr772232	LED driver, 700mA, 1-10V, 18W
LED driver, 700mA, DALI, 30W	kr772233	kr772233	LED driver, 700mA, DALI, 30W

Remarks

* Die richtigen Einbaumaße sind der Installationsanleitung zu entnehmen

** Alle Verbindungen im Raum über der Zwischendecke müssen ebenso IP44 sein

Opmerkingen

* Pour les découpes d'installation exactes veuillez consulter le manuel d'installation

** Toutes les connexions dans le plénum doivent également être IP44.

Down 165

Down 165 ist für Leuchtmittel von 20-100W entwickelt worden. Hochleistungsreflektoren für QT12-ax, HIT-TC und LED (2700k, CRI ≥80) Technik sind einfach zu installieren und bieten durch Ihre Flexibilität stets die passende Lösung für Ihre Projektanforderung. Im Lieferumfang ist ein Blendschutz mit Weichzeichnerlinse enthalten. Weitere Filter können ergänzend, werkzeugfrei in den Blendschutz eingesetzt werden.

Down 165 est conçu pour des puissances entre 20W et 100W. Des réflecteurs en aluminium à haut rendement pour QT-12-ax, HIT-TC et LED (2700k, CRI ≥80) s'installent facilement et permettent de changer rapidement les effets lumineux en fonction des exigences du projet. Down 165 est fourni avec une lentille atténuante et un porte filtre qui fait fonction d'anneau anti-éblouissant. Le porte filtre peut, sans outillage, recevoir 2 filtres supplémentaires pour sculpter la lumière.

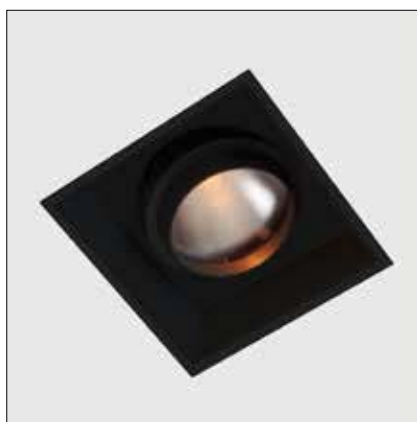

Black Down 165

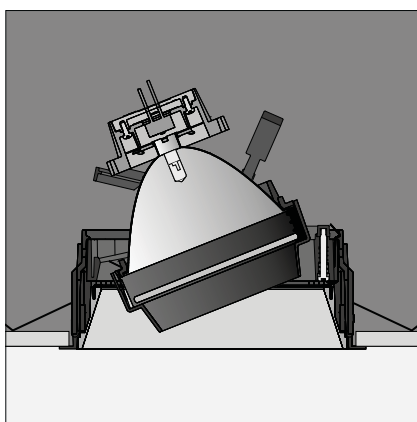

Installation
Der Einsatz von Federn bei der Montage bietet eine schnelle und einfache Installation.

Installation
Le montage par moyen de ressorts permet l'installation facile et rapide.

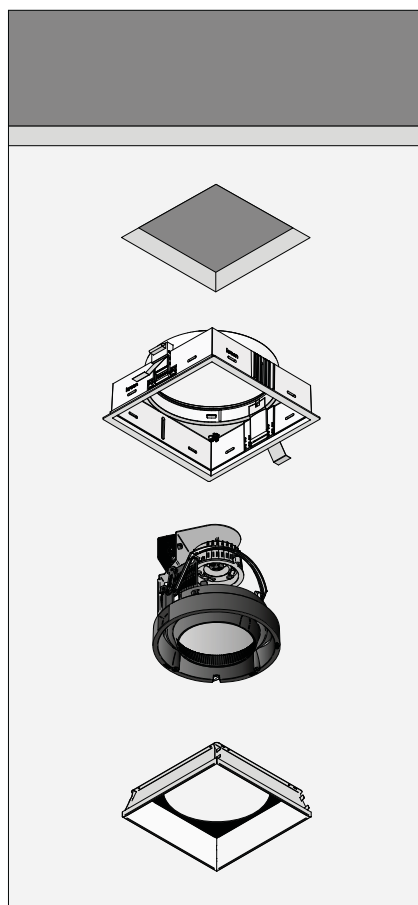

Aufbau
Schematische Darstellung des Aufbaus der Down 165

Construction
Représentation schématique du montage du Down 165

Name	down 165 single directional	down 165 single directional	down 165 single directional	down 165 single directional	nom
Lampentyp	QT12-ax	LED AR111 QR-LP111	LED 1500lm 2700K, CRI≥80	LED 1100lm	type de lampe
weiss	kr947711	kr947721	kr947831	kr947131	blanc
schwarz	kr947712	kr947722	kr947832	kr947132	noir
grau	kr947713	kr947723	kr947833	kr947133	gris
Dreh-/ Schwenkbarkeit	360°/30°	360°/30°	360°/30°		rotation/ inclinaison
sichtbar LxB	180x186	180x186	180x186	180x186	Lxl visible
Ausp. LxB	173x173	173x173	173x173	173x173	Lxl découpe
min. Tiefe	200	230	230	250	profondeur min.
Dicke des Paneels	9-26	9-26	9-26	9-26	épaisseur panneau
Fassung	GY6.35	G53		PHJ65d-II	culot
max. Watt	100W	100W	18,5W	17W	wattage max.
elektr. Spann.	12V	12V		230V	volt
Konstantstrom			700mA		courant de sortie
Symbol					symbole
Ausrüstung	excl.	excl.	excl.		auxiliaire
IP	40	40	40	40	IP
Klasse	3	3	3	1	classe d'isol.
Weichzeichnerlinse	incl.				lentille atténuante
3 Filter-magazin	incl.		incl.*		porte filtre (3)
Ausrichtung	↓	↓	↓	↓	orientation
notw. Zubehör					obligatoire
Spotreflektor	kr720002		kr720032		réflecteur spot
Floodreflektor	kr720004		kr720034		réflecteur flood
Widewinkelrefl.	kr720006		kr720036	incl.	réflecteur wide flood
Lampe					ampoule
2700K, CRI ≥85				kr460301	2700K, CRI ≥85
3000K, CRI ≥85				kr460302	3000K, CRI ≥85
4000K, CRI ≥85				kr460303	4000K, CRI ≥85
optional					en option
Betoneinputzrahmen	kr747712**	kr747712**	kr747712**	kr747712**	plasterkit béton
Blend. und Lins.	see page 221		see page 221		louvre & lentill.
Betriebsgerät					appareillage
700mA, ON/OFF			kr772231		700mA, ON/OFF
700mA, 1-10V			kr772232		700mA, 1-10V
700mA, DALI			kr772233		700mA, DALI
IP			20		IP
Klasse			2		classe d'isol.

Anmerkungen

* Es ist nur eine optionale Zubehör möglich



** Die richtigen Einbaumaße sind der Installationsanleitung zu entnehmen

Remarques

* Seulement un accessoire optionnel possible.

** Pour les découpes d'installation exactes veuillez consulter le manuel d'installation

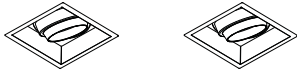
Down 165





Name	down 165 directional	down 165 directional	nom
Lampentyp	HIT-TC	HIR-CE111	type de lampe
weiss	kr947881	kr947851	blanc
schwarz	kr947882	kr947852	noir
grau	kr947883	kr947853	gris
			
Dreh-/Schwenkbarkeit	360°/30°	360°/30°	rotation/inclinaison
sichtbar LxB	180x186	180x186	Lxl visible
Aussp. LxB	173x173	173x173	Lxl découpe
min. Tiefe	230	230	profondeur min.
Dicke des Paneels	9-26	9-26	épaisseur panneau
Fassung	G8.5	GX8.5	culot
max. Watt	20W/35W/70W	20W/35W/70W	wattage max.
elektr. Spann.	230V/5kV	230V/5kV	volt
Symbol			symbole
Ausrüstung	excl.	excl.	auxiliaire
IP	40	40	IP
Klasse	2	2	classe d'isol.
Weichzeichnerlinse	incl.		lentille atténuante
3 Filter-magazin	incl.		porte filtre (3)
UV Filter	incl.		filtre UV
Ausrichtung	↓	↓	orientation
notw. Zubehör			obligatoire
Spotreflektor	kr720082		réflecteur spot
Floodreflektor	kr720084		réflecteur flood
Widewinkelrefl.	kr720086		réflecteur wide flood
optional			en option
Betoneinputzrahmen	kr747712*	kr747712*	plasterkit béton
Blend. und Lins.	see page 221		louvres & lentill.

Anmerkungen

* Die richtigen Einbaumaße sind der Installationsanleitung zu entnehmen

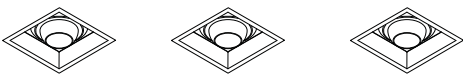
Remarques

* Pour les découpes d'installation exactes veuillez consulter le manuel d'installation

Name	down 165 wallwasher	down 165 wallwasher	down 165 wallwasher	nom
Lampentyp	QT12-ax	HIT-TC	LED 1500lm 2700K, CRI≥80	type de lampe
weiss	kr947311	kr947481	kr947331	blanc
schwarz	kr947312	kr947482	kr947332	noir
grau	kr947313	kr947483	kr947333	gris
				
Drehbarkeit	360°	360°	360°	rotation
sichtbar LxB	180x186	180x186	180x186	Lxl visible
Aussp. LxB	173x173	173x173	173x173	Lxl découpe
min. Tiefe	175	205	205	profondeur min.
Dicke des Paneels	9-26	9-26	9-26	épaisseur panneau
Fassung	GY6.35	G8.5		culot
max. Watt	100W	20W/35W/70W	18,5W	wattage max.
elektr. Spann.	12V	230V/5kV		volt
Konstantstrom			700mA	courant de sortie
Symbol				symbole
Ausrüstung	excl.	excl.	excl.	auxiliaire
IP	40	40	40	IP
Klasse	3	2	3	classe d'isol.
UV Filter	incl.	incl.		filtre UV
Ausrichtung	↓	↓	↓	orientation
optional				en option
Betoneinputzrahmen	kr747712*	kr747712*	kr747712*	plasterkit béton
Betriebsgerät				appareillage
700mA, ON/OFF			kr772231	700mA, ON/OFF
700mA, 1-10V			kr772232	700mA, 1-10V
700mA, DALI			kr772233	700mA, DALI
IP			20	IP
Klasse			2	classe d'isol.

Anmerkungen

* Die richtigen Einbaumaße sind der Installationsanleitung zu entnehmen

Remarques

* Pour les découpes d'installation exactes veuillez consulter le manuel d'installation



Down 80

Down 165

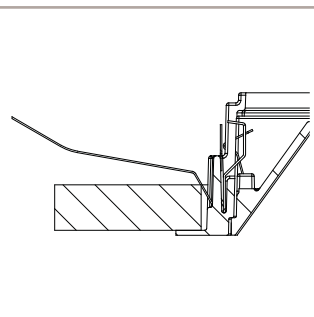

sichtbar Ø	96x102	visible Ø
Aussp. Ø	91x91	découpe Ø

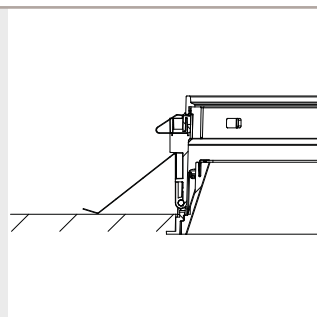

sichtbar Ø	180x186	visible Ø
Aussp. Ø	173x173	découpe Ø



Down 183

Diese Leuchte wurde für kompakte Leuchtstofflampen zum Einbau in Decken entwickelt. Down 183 eignet sich für Anwendungen bei denen ein effizientes Allgemeinlicht benötigt wird, und kann mit schmalen oder breiten Abstrahlwinkel eingesetzt werden.

Down 183 est développé pour un usage encastré et comporte les lampes fluo compactes. Le montage dirige la lumière vers le bas dans un faisceau étroit ou large et est prévu pour des applications d'éclairage général.



White Down 183 TC-TEL 2x26W



Grey Down 183 TC-TEL 2x18W with optional frosted glass

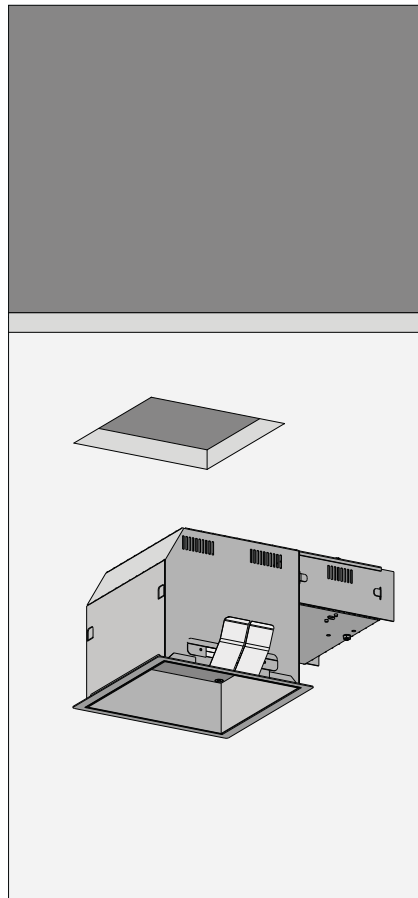

Aufbau
Schematische Darstellung des Aufbaus der Down 183

Construction
Représentation schématique du montage du Down 183

Down 183

Name	down 183	down 183	down 183	down 183	nom
Lampentyp	TC-TEL	TC-TEL	TC-TEL	TC-TEL	type de lampe
weiss	kr958811	kr958851	kr958821	kr958861	blanc
grau	kr958813	kr958853	kr958823	kr958863	gris



sichtbar LxB	190x185	190x185	190x185	190x185	Lxl visible
Aussp. LxB	180x175	180x175	180x175	180x175	Lxl découpe
min. Tiefe	180	180	180	180	profondeur min.
Fassung	GX24q-2	GX24q-3	GX24q-2	GX24q-3	culot
max. Watt	18W	26W	2x18W	2x26W	wattage max.
elektr. Spann.	230V	230V	230V	230V	volt
Symbol					symbole
Ausrüstung	electr. incl.	electr. incl.	electr. incl.	electr. incl.	auxiliaire
IP	20	20	20	20	IP
Klasse	1	1	1	1	classe d'isol.
Ausrichtung	↓	↓	↓	↓	orientation

Option					en option
Einputzrahmen	kr758804	kr758804	kr758804	kr758804	kit plafonnage
Einbaubox	kr758805	kr758805	kr758805	kr758805	boîtier d'encas.
Betonbox	kr758808	kr758808	kr758808	kr758808	boît. d'enc. bét.
matt Glas	kr758800	kr758800	kr758800	kr758800	verre mat

Name	down 183 dimmable*	down 183 emergency**	nom
Lampentyp	TC-TEL	TC-TEL	type de lampe
weiss	kr958871	kr958891	blanc
grau	kr958873	kr958893	gris



sichtbar LxB	190x185	190x185	Lxl visible
Aussp. LxB	180x175	180x175	Lxl découpe
min. Tiefe	180	180	profondeur min.
Fassung	GX24q-3	GX24q-3	culot
max. Watt	2x26W	2x26W	wattage max.
elektr. Spann.	230V	230V	volt
Symbol			symbole
Ausrüstung	electr. incl.	electr. incl.	auxiliaire
IP	20	20	IP
Klasse	1	1	classe d'isol.
Ausrichtung	↓	↓	orientation

Option			en option
Einputzrahmen	kr758804	kr758804	kit plafonnage
Einbaubox	kr758805	kr758805	boîtier d'encas.
Betonbox	kr758808	kr758808	boît. d'enc. bét.
matt Glas	kr758800	kr758800	verre mat

Anmerkungen / Remarques

* Dimmbar 1-10V / Atténuable de 1 à 10V.

** 1 Stunde Notbetrieb für 1 Leuchte (Batterie in separatem Gehäuse). / Une heure d'autonomie sur une lampe (batterie dans box séparé).

Down in-Line

Die Erscheinung des Lichts

Down-in-Line verleiht Ihrer Architektur über ein einzigartiges System integrierter Blenden Tiefe. Down-in-Line besteht aus drei Elementen: dem Einputzrahmen, dem Leuchtgehäuse, das einfach in den Einputzrahmen geklickt wird und der fugenlos eingesetzten Blende. Durch das fugenlose Erscheinungsbild und den unsichtbaren Montagerahmen aus Metall ordnet sich die Leuchte vollständig der Architektur unter. Dieser Montagerahmen hat ein einfaches schraubenloses Klicksystem zum Befestigen des Lampengehäuses und der Blende. Die Blende ist in verschiedenen Farben lieferbar.

L'aspect de la lumière

Down in-Line amène de la profondeur à votre architecture grâce à un système unique de louveres intégrés. L'appareil se compose de trois éléments: le plasterkit, le boîtier qui vient se clipser sur le plasterkit et le louvere pour une finition sans collerette. La conception sans collerette discrète de l'appareil d'éclairage est assurée par une armature sans vis spécialement conçue. Cette armature en métal utilise un système simple de ressorts pour tenir le louvere. Le louvere est disponible dans plusieurs coloris.



Down in-Line 40

Down in-Line 40 wurde für Cree-LED-Lichtquellen (2700k, CRI ≥80) entwickelt. Down in-Line 40 kann um bis zu 360° gedreht und um 30° geschwenkt werden, ohne die versenkte Position der Lampe oder die Entblendung zu beeinträchtigen. Die Leuchte kann sowohl auf vertikale als auch horizontale Flächen ausgerichtet werden. Die Down in-Line 40 ist mit einem TIR-Linsenhalter und einem Blending ausgerüstet.

Down in-Line 40 est développé sur la base de la LED Cree (2700k, CRI ≥80). Down in-Line 40 permet une rotation de 360° et une inclinaison de 30° sans compromettre la position en retrait de la source et la gestion de l'éblouissement. Cet appareil peut donc venir éclairer aussi bien les surfaces horizontales que verticales. Down in-Line 40 est équipé d'un porte filtre TIR et d'un anneau anti-éblouissant.

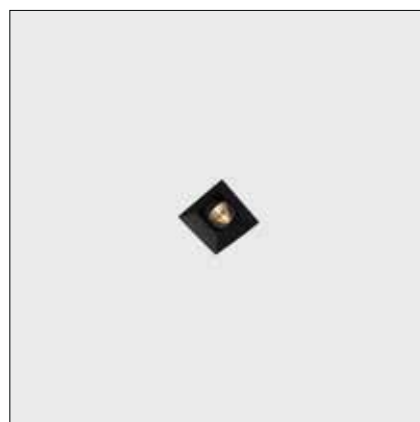

Black Down in-Line 40

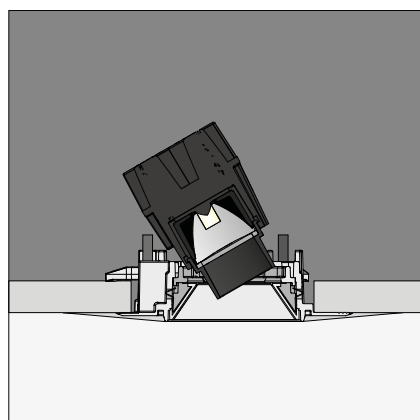

Installation
Mit dem Einputzrahmen lässt sich eine rahmenlose Installation leicht umsetzen.

Installation
Le plasterkit garantis une finition trimless.

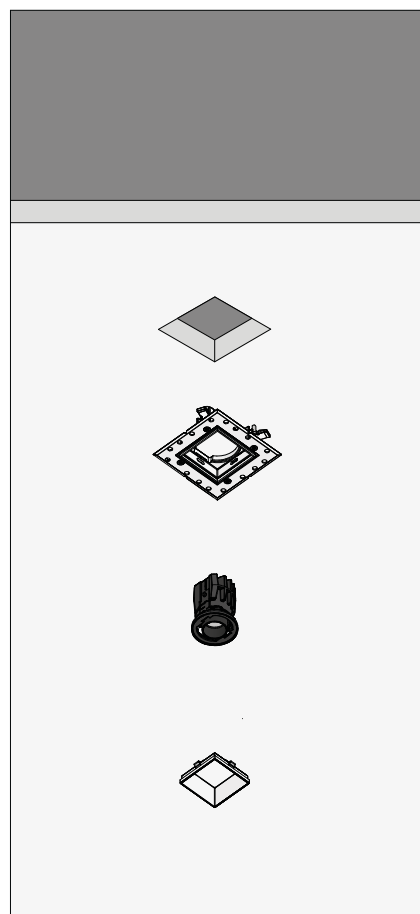

Aufbau
Schematische Darstellung des Aufbaus der Down in-Line 40: Einputzrahmen + Leuchte + Sichtblende.

Construction
Représentation schématique du montage du Down in-Line 40 : plasterkit + luminaire + louvere.

Name	down in-line 40 directional	down in-line 40 wallwasher	down in-line 40 downlight	nom
Lampentyp	LED 200lm 2700K, CRI≥80	LED 200lm 2700K, CRI≥80	LED 200lm 2700K, CRI≥80	type de lampe
Referenz	kr907733	kr907333	kr907033	référence
Dreh-/ Schwenkbarkeit	360°/30°	360°		rotation/ inclinaison
min. Tiefe	100	100	100	profondeur min.
Dicke des Paneels	9-14	9-14	9-14	épaisseur panneau
max. Watt	2W	2W	2W	wattage max.
Konstantstrom	700mA	700mA	700mA	courant de sortie
Symbol				symbole
Ausrüstung	excl.	excl.	excl.	auxiliaire
IP	40	40	40	IP
Klasse	3	3	3	classe d'isol.
Ausrichtung	↓	↓	↓	orientation
notw. Zubehör				obligatoire
Blende				louvre
weiss	kr707116	kr707116	kr707116	blanc
schwarz	kr707112	kr707112	kr707112	noir
Einputzrahmen				kit plafonnage
rahmenlos	kr707114	kr707114	kr707114	sans joint creux
Aussp. LxB	63x63	63x63	63x63	Lxl découpe
Betriebsgerät				appareillage
LED driver, 700mA, ON/OFF, 8,4W	kr752730	kr752730	kr752730	LED driver, 700mA, ON/OFF, 8,4W

Down in-Line 55

Down-in-Line 55 ist eine Serie von Einbau-Downlights mit quadratischer oder rechteckiger Öffnung. Durch seine geringen Abmessungen eignet sich diese Serie ideal zur Akzentuierung der Decke.

Down in-Line 55 est une gamme d'éclairage architectural avec des ouvertures carrées ou rectangulaires. Les petites dimensions de cette gamme font d'elle l'idéal pour produire discrètement un éclairage d'accentuation architectural.



Down in-Line 55 QR-CBC25 with black oblique louvre

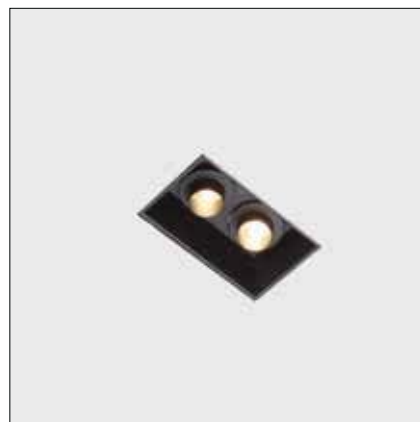

Down in-Line 55 QR-CBC25 directional with black oblique louvre

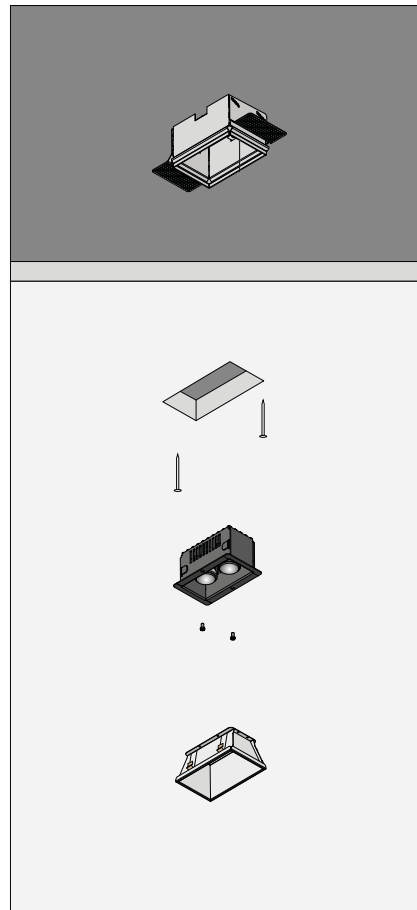

Aufbau
Schematische Darstellung des Aufbaus der Down in-Line 55: Einputzrahmen + Leuchte + Sichtblende.

Construction
Représentation schématique du montage du Down in-Line 55 : plâsterkit + luminaire + louvre.

Down in-Line 55

Name	down in-line 55 single	down in-line 55 double	down in-line 55 single directional	down in-line 55 double directional	nom
Lampentyp	QR-CBC25 QR-CBC35	QR-CBC25 QR-CBC35	QR-CBC25	QR-CBC25	type de lampe
Referenz	kr918223	kr928223			référence
weiss			kr918121	kr928121	blanc
schwarz			kr918122	kr928122	noir
grau			kr918123	kr928123	gris



sichtbar LxB	55x55	55x88	55x55	55x88	Lxl visible
Aussp. LxB	65x65	65x98	65x65	65x98	Lxl découpe
min. Tiefe	100	100	100	100	profondeur min.
Dicke des Paneels	6-28	6-28	6-28	6-28	épaisseur panneau
Fassung	GZ4	GZ4	GZ4	GZ4	culot
max. Watt	35W	2x35W	35W	2x35W	wattage max.
elektr. Spann.	12V	12V	12V	12V	volt
Symbol	◀	◀	◀	◀	symbole
Drehung/Neigung			360°/2x20°	360°/2x20°	rotation/inclinaison
Ausrüstung	excl.	excl.	excl.	excl.	auxiliaire
IP	20	20	20	20	IP
Klasse	3	3	3	3	classe d'isol.
Ausrichtung	→ ↓	→ ↓	→ ↓	→ ↓	orientation

Notw. Zubehör

Einputzrahmen	kr718204	kr728204	kr718204	kr728204	acc. obligatoire kit plafonnage
Einputzrah. BA13	kr718208	kr728208	kr718208	kr728208	kit plafon. BA13

Blende

schräg grau	kr718205	kr728205	incl.	incl.	louvre oblique gris
schräg weiss	kr718206	kr728206	incl.	incl.	oblique blanc
schräg alu matt	kr718207	kr728207			oblique alu mat
schräg schwarz	kr718122	kr728122	incl.	incl.	oblique noir
schräg gold	kr718127	kr728127			oblique doré

Option

Lampe					en option ampoule
QR-CBC25 13°	kr410033	kr410033	kr410033	kr410033	QR-CBC25 13°
QR-CBC25 26°	kr410034	kr410034	kr410034	kr410034	QR-CBC25 26°

Anmerkungen

* Kann nicht mit beliebigem Glas verwendet werden

Remarques

* Ne peut être utilisé en combinaison avec le verre en option



Down in-Line 76

Down-in-Line 76 ist eine Serie von Einbau-Downlights mit quadratischer oder rechteckiger Öffnung. Durch seine geringen Abmessungen eignet sich diese Serie ideal zur Akzentuierung der Decke. Die Leuchten wurde aktuell weiter entwickelt und sind nun ganz neu als LED-Variante oder als Wallwasher erhältlich.

Down in-Line 76 est une gamme d'éclairage architectural avec des ouvertures carrées ou rectangulaires. Les petites dimensions de cette gamme font d'elle l'idéal pour produire discrètement un éclairage d'accentuation architectural. Le concept a encore été développé et offre maintenant une source LED et des réflecteurs wallwasher.



Down in-Line 76 QR-CBC51 with white oblique louvre





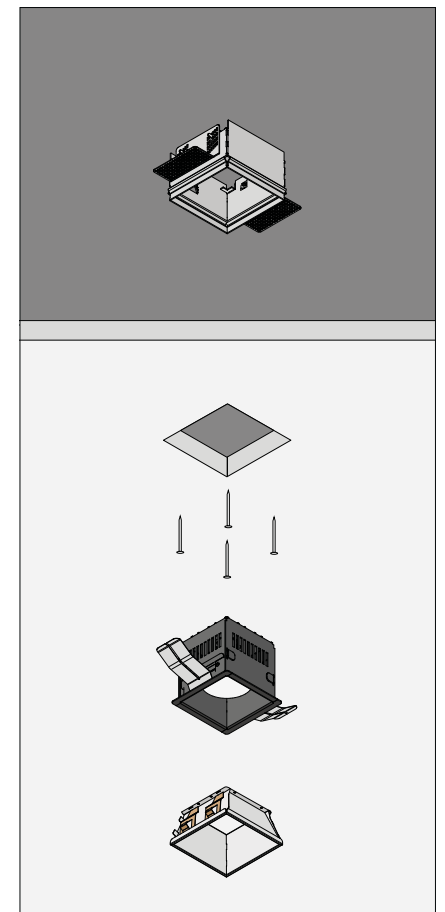



Down in-Line 76 wallwasher QR-CBC51 with alu mat louvre



Aufbau
Schematische Darstellung des Aufbaus der Down in-Line 76: Einputzrahmen + Leuchte + Sichtblende.

Construction
Représentation schématique du montage du Down in-Line 76 : plâtrékit + luminaire + louvre.

Name	down in-line 76 single	down in-line 76 single	down in-line 76 single	nom
Lampentyp	LED MR16* QR-CBC51	LED PAR16** QPAR16	HIPAR16	type de lampe
Referenz	kr918213	kr918233	kr918173	référence
				
sichtbar LxB	76x76	76x76	76x76	Lxl visible
Aussp. LxB	86x86	86x86	86x86	Lxl découpe
min. Tiefe	125	145	160	profondeur min.
Dicke des Paneels	6-28	6-28	6-28	épaisseur panneau
Fassung	GU5.3	GZ/GU10	GX10	culot
max. Watt	50W	50W	20W	wattage max.
elektr. Spann.	12V	230V	230V/1,5kV	volt
Symbol				symbole
Ausrüstung	excl.		excl.	auxiliaire
IP	20	20	20	IP
Klasse	3	1	1	classe d'isol.
Ausrichtung	→ ↓	→ ↓	↓	orientation
Notw. Zubehör				acc. obligatoire
Einputzrahmen	kr718214	kr718214	kr718214	kit plafonnage
Einputzrah. BA13	kr718218	kr718218	kr718218	kit plafon. BA13
Betoneinputzrahmen	kr718203***	kr718203***	kr718203***	plasterkit béton
Blende				louvre
schräg grau	kr718215	kr718215	kr718215	oblique gris
schräg weiss	kr718216	kr718216	kr718216	oblique blanc
schräg alu matt	kr718217	kr718217	kr718217	oblique alu mat
schräg schwarz	kr718222	kr718222	kr718222	oblique noir
****schräg gold	kr718227	kr718227	kr718227	oblique doré****
Option				en option
Glas				verre
matt	kr718219*****	kr718219*****	kr718219*****	mat
klar	kr718209*****	kr718209*****	kr718209*****	clair





Anmerkungen

- * Maximale Höhe LED MR16 = 50mm
- ** Maximale Höhe LED MR16 = 56mm
- *** Die richtigen Einbaumaße sind der Installationsanleitung zu entnehmen
- **** Kann nicht mit optionalem Glas verwendet werden
- ***** Mit Abdeckglas wird die Leuchte IP44.

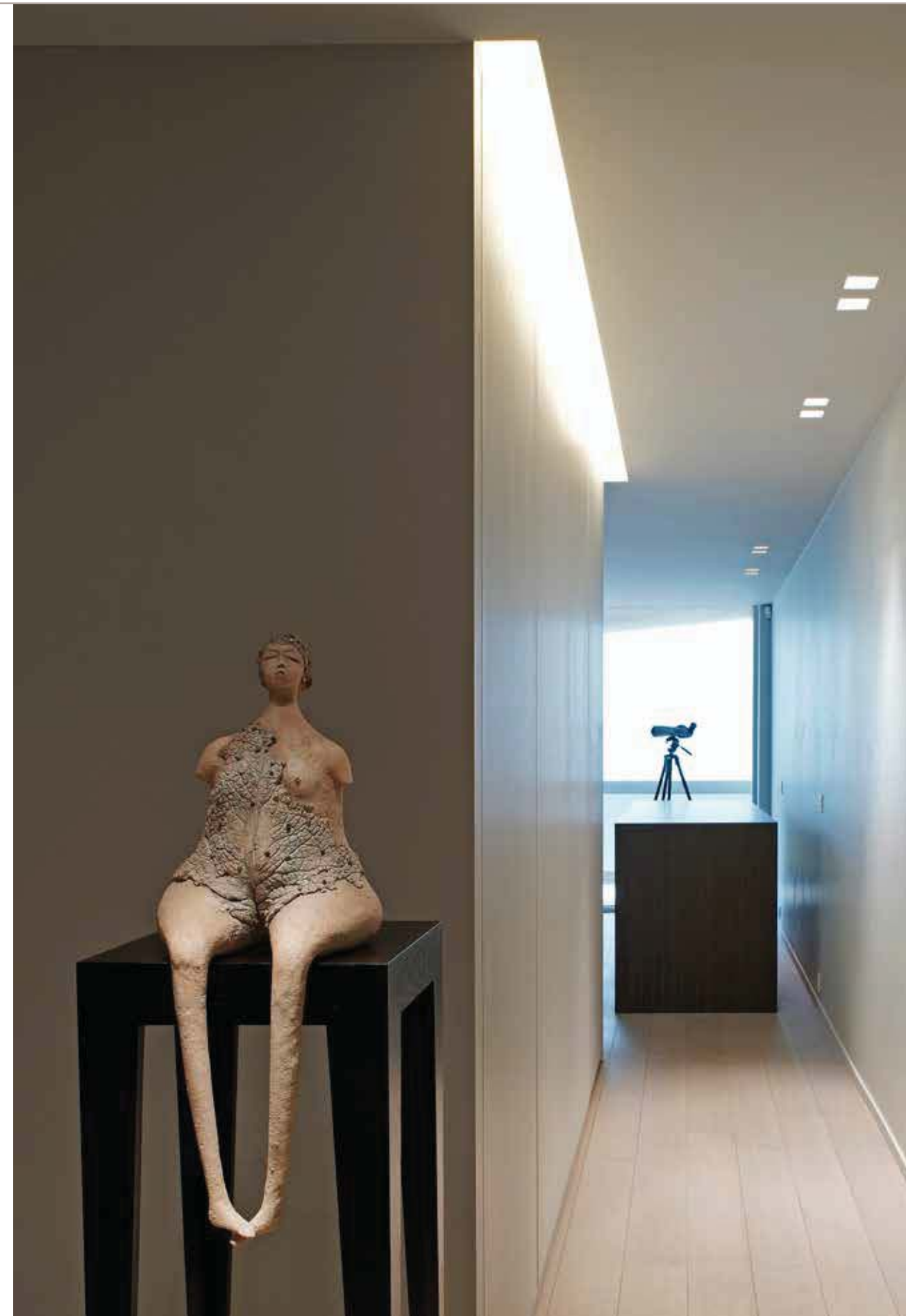
Remarques

- * Hauteur maxi LEDMR16 = 50mm.
- ** Hauteur maxi LED PAR16 = 56mm.
- *** Pour les découpes d'installation exactes veuillez consulter le manuel d'installation
- **** Ne peut être utilisé en combinaison avec le verre en option.
- ***** Le verre rend l'appareil IP44.



Name	down in-line 76 single	down in-line 76 single	nom
Lampentyp	CFL	LED 440lm 2700K, CRI≥80	type de lampe
Referenz	kr918163	kr918293	référence
			
sichtbar LxB	76x76	76x76	Lxl visible
Aussp. LxB	86x86	86x86	Lxl découpe
min. Tiefe	180	140	profondeur min.
Dicke des Paneels	6-28	6-28	épaisseur panneau
Fassung	GU10		culot
max. Watt	11W	8,4W	wattage max.
elektr. Spann.	230V		volt
Konstantstrom		700mA	courant de sortie
Symbol			symbole
Ausrüstung		excl.	auxiliaire
IP	20	20	IP
Klasse	1	1	classe d'isol.
Ausrichtung	↓	→ ↓	orientation
Notw. Zubehör			acc. obligatoire
Einputzrahmen	kr718214	kr718214	kit plafonnage
Einputzrah. BA13	kr718218	kr718218	kit plafon. BA13
Betoneinputzrahmen	kr718203*	kr718203*	plasterkit béton
Blende			louvre
schräg grau	kr718215	kr718215	oblique gris
schräg weiss	kr718216	kr718216	oblique blanc
schräg alu matt	kr718217	kr718217	oblique alu mat
schräg schwarz	kr718222	kr718222	oblique noir
schräg gold	kr718227	kr718227	oblique doré
Option			en option
Glas			verre
matt	kr718219**	kr718219**	mat
klar	kr718209**	kr718209**	clair
Transformator			transform.
700mA, ON/OFF		kr772130	700mA, ON/OFF
IP		20	IP
Klasse		2	classe d'isol.





Anmerkungen

- * Die richtigen Einbaumaße sind der Installationsanleitung zu entnehmen
- ** Mit Abdeckglas wird die Leuchte IP44.

Remarques

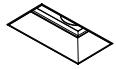
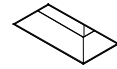
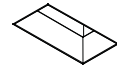
- * Pour les découpes d'installation exactes veuillez consulter le manuel d'installation
- ** Le verre rend l'appareil IP44.



Name	down in-line 76 directional	down in-line 76 double	down in-line 76 double	nom
Lampentyp	LED MR16* QR-CBC51	LED MR16* QR-CBC51	LED 2x440lm 2700K, CRI≥80	type de lampe
Referenz	kr908213	kr928213	kr928293	référence
				
sichtbar LxB	153x76	153x76	153x76	Lxl visible
Aussp. LxB	163x86	163x86	163x86	Lxl découpe
min. Tiefe	150	125	140	profondeur min.
Dicke des Paneels	6-28	6-28	6-28	épaisseur panneau
Fassung	GU5.3	GU5.3		culot
max. Watt	50W	2x50W	2x8,4W	wattage max.
elektr. Spann.	12V	12V		volt
Konstantstrom			700mA	courant de sortie
Symbol				symbole
Ausrüstung	excl.	excl.	excl.	auxiliaire
IP	20	20	20	IP
Klasse	3	3	3	classe d'isol.
Ausrichtung	→ ↓	→ ↓	→ ↓	orientation
Notw. Zubehör				acc. obligatoire
Einputzrahmen	kr728214	kr728214	kr728214	kit plafonnage
Einputzrah. BA13	kr728218	kr728218	kr728218	kit plafon. BA13
Betoneinputzrahmen	kr728203**	kr728203**	kr728203**	plasterkit béton
Blende				louvre
schräg grau	kr728215	kr728215	kr728215	oblique gris
schräg weiss	kr728216	kr728216	kr728216	oblique blanc
schräg alu matt	kr728217	kr728217	kr728217	oblique alu mat
schräg schwarz	kr728222	kr728222	kr728222	oblique noir
schräg gold	kr728227	kr728227	kr728227	oblique doré
Option				en option
Glas				verre
matt		kr728219****	kr728219****	mat
klar		kr728209****	kr728209****	clair
Transformator				transform.
700mA, ON/OFF			kr772010	700mA, ON/OFF
IP			20	IP
Klasse			2	classe d'isol.

Anmerkungen

- * Maximale Höhe LED MR16 = 50mm
- ** Die richtigen Einbaumaße sind der Installationsanleitung zu entnehmen
- *** Kann nicht mit optionalem Glas verwendet werden
- **** Mit Abdeckglas wird die Leuchte IP44.

Remarques

- * Hauteur maxi LEDMR16 = 50mm.
- ** Pour les découpes d'installation exactes veuillez consulter le manuel d'installation
- *** Ne peut être utilisé en combinaison avec le verre en option.
- **** Le verre rend l'appareil IP44.

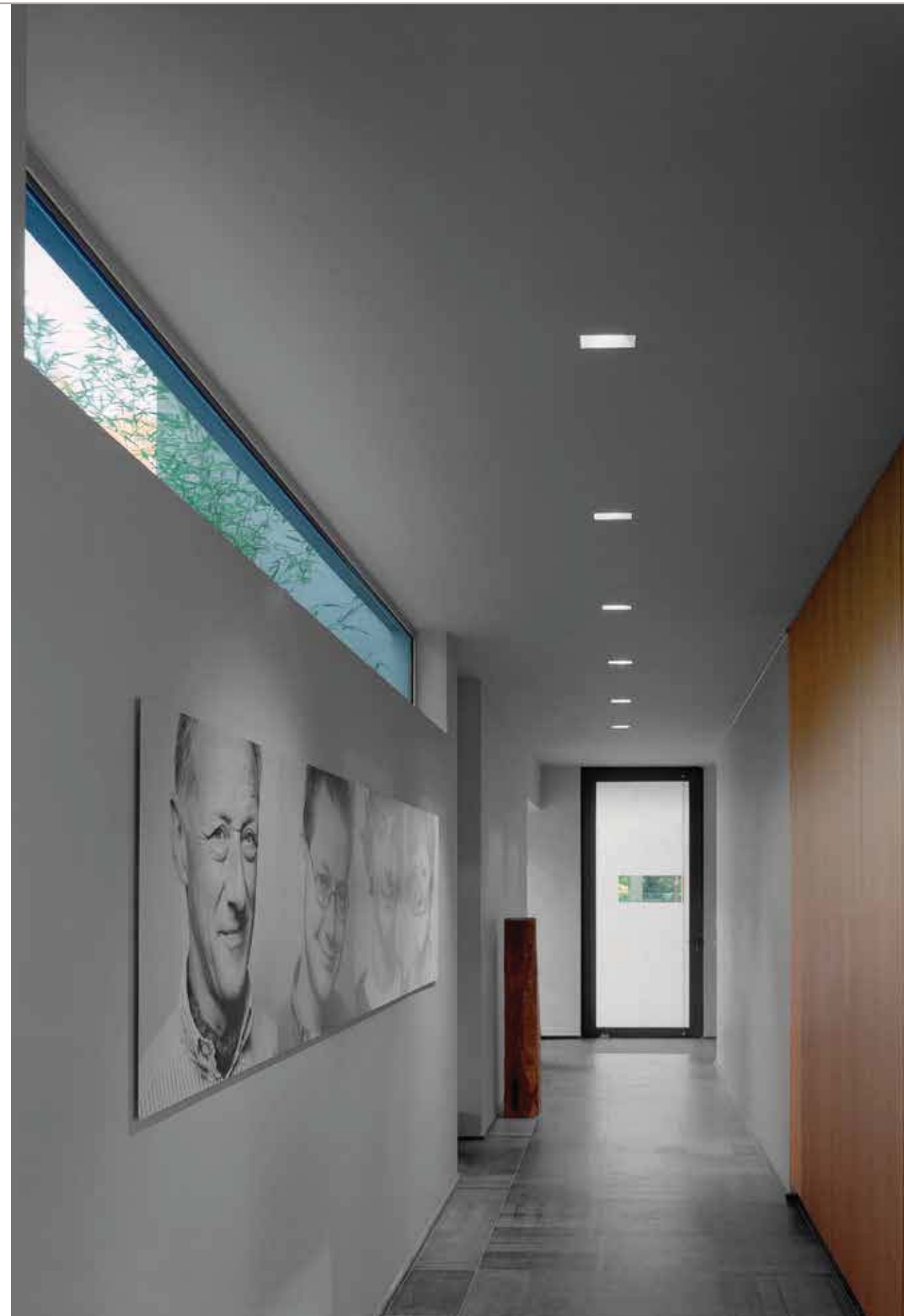

Name	down in-line 76 wallwasher	down in-line 76 wallwasher	down in-line 76 single directional	down in-line 76 double directional	nom
Lampentyp	LED MR16* QR-CBC51	HIPAR16	LED MR16* QR-CBC51	LED MR16* QR-CBC51	type de lampe
weiss	kr918011	kr918041	kr918111	kr928111	blanc
schwarz			kr918112	kr928112	noir
grau			kr918113	kr928113	gris
alu matt	kr918013	kr918043			alu mat

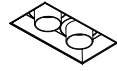
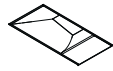
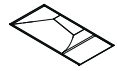

sichtbar LxB	153x76	153x76	76x76	153x76	Lxl visible
Aussp. LxB	163x86	163x86	86x86	163x86	Lxl découpe
min. Tiefe	125	125	90	90	profondeur min.
Dicke des Paneels	6-28	6-28	6-28	6-28	épaisseur panneau
Fassung	GU5.3	GX10	GU5.3	GU5.3	culot
max. Watt	50W	20W	50W	2x50W	wattage max.
elektr. Spann.	12V	230V/1,5kV	12V	12V	volt
Symbol	◁	◁	◁	◁	symbole
Drehung/ Neigung			360°/2x25°	360°/2x25°	rotation/ inclinaison
Ausrüstung	excl.	excl.	excl.	excl.	auxiliaire
IP	20	20	20	20	IP
Klasse	3	1	3	3	classe d'isol.
Ausrichtung	→ ↓	→ ↓	→ ↓	→ ↓	orientation

Notw. Zubehör

acc. obligatoire

Einputzrahmen	kr728214	kr728214	kr718214	kr728214	kit plafonnage
Einputzrah. BA13	kr728218	kr728218	kr718218	kr728218	kit plafon. BA13
Betoneinputzrahmen	kr728203**	kr728203**	kr718203**	kr728203**	plasterkit béton

Blende

louvre

incl.	incl.	incl.	incl.
-------	-------	-------	-------

Anmerkungen

- * Maximale Höhe LED MR16 = 50mm
- ** Die richtigen Einbaumaße sind der Installationsanleitung zu entnehmen

Remarques

- * Hauteur maxi LEDMR16 = 50mm.
- ** Pour les découpes d'installation exactes veuillez consulter le manuel d'installation





Down in-Line 80

Down in-Line 80 sind für QR-CBC51 und LED (2700k, CRI ≥80) Leuchtmittel entwickelt worden. Die Leuchte kann 360° gedreht und 30° geschwenkt werden. Das besondere daran ist, dass weder die tief sitzende Position der Lichtquelle noch die damit verbundenen Blendfreiheit beeinträchtigt wird. Die Leuchte ist sowohl für den Decken- wie den Wand- Einbau geeignet. Down in-Line 80 ist mit einem Filterhalter und einem Blendschutz ausgestattet.

Down in-Line 80 est conçu pour la QR-CBC51 et des sources LED (2700k, CRI ≥80). Down in-Line 80 peut être tourné manuellement jusqu'à 360° et incliné de 30°, sans compromettre la position en retrait de l'ampoule ou le contrôle de l'éblouissement. Down in-Line 80 s'applique tout aussi bien dans l'éclairage de surfaces horizontales, que verticales. Down in-Line 80 est fourni avec une lentille atténuante et un porte filtre qui fait fonction d'anneau anti-éblouissant.



White Down in-Line Double 80

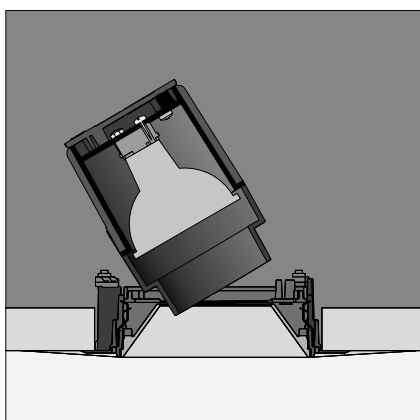

Installation
Mit dem Einputzrahmen lässt sich eine rahmenlose Installation leicht umsetzen.

Installation
Le plasterkit garantit une finition trimless.

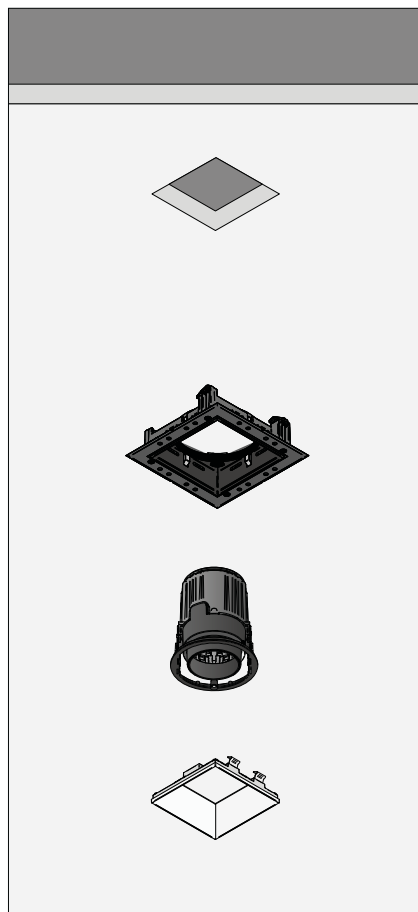

Aufbau
Schematische Darstellung des Aufbaus der Down in-Line 80: Einputzrahmen + Leuchte + Sichtblende.

Construction
Représentation schématique du montage du Down in-Line 80 : plasterkit + luminaire + louver.

Name	down in-line 80 directional	down in-line 80 directional	down in-line 80 directional	down in-line 80 directional	nom
Lampentyp	LED MR16* QR-CBC51	LED 1000lm** 2700K, CRI≥80	LED MR16* QR-CBC51	LED 2x1000lm** 2700K, CRI≥80	type de lampe
Referenz	kr917703	kr917733	2xkr917703	2xkr917733	référence
Dreh-/ Schwenkbarkeit	360°/30°	360°/30°	2x180°/30°	2x180°/30°	rotation/ inclinaison
min. Tiefe	130	140	130	140	profondeur min.
Dicke des Paneels	9-26	9-26	9-26	9-26	épaisseur panneau
Fassung	GU5.3		GU5.3		culot
max. Watt	50W	11,3W	2x50W	2x11,3W	wattage max.
elektr. Spann.	12V		12V		volt
Konstantstrom		700mA		700mA	courant de sortie
Symbol					symbole
Ausrüstung	excl.	excl.	excl.	excl.	auxiliaire
IP	40	40	40	40	IP
Klasse	3	3	3	3	classe d'isol.
Filterhalter	incl.	incl.	incl.	incl.	1 support filtre
Ausrichtung	↓	↓	↓	↓	orientation
notw. Zubehör					obligatoire
Blende					louvre
schwarz	kr717112	kr717112	2xkr717112	2xkr717112	noir
weiss	kr717116	kr717116	2xkr717116	2xkr717116	blanc
Blende IP44					louvre IP44
schwarz	kr717312	kr717312	2xkr717312	2xkr717312	noir
weiss	kr717316	kr717316	2xkr717316	2xkr717316	blanc
einputzrahmen					kit plafonnage
rahmenlos	kr717114	kr717114	kr727114	kr727114	sans joint creux
schattenfuge	kr717118	kr717118			avec joint creux
Aussp. LxB	102x102	102x102	176x102	176x102	Lxl découpe
Betoneinputzrahmen					plasterkit béton
rahmenlos	kr717119°	kr717119°	kr727119°	kr727119°	sans joint creux
schattenfuge	kr717111°	kr717111°			avec joint creux
optional					en option
Blende & Linse					louveres & lentille
Skulpturlinse	kr704100****	kr704100	kr704100****	kr704100	lent. sculptur.
Streulinse	kr704200	kr704200	kr704200	kr704200	lent. difusan.
Blendraster	kr772342	kr772342	kr772342	kr772342	louvre anti-ébl.
Betriebsgerät					appareillage
700mA, ON/OFF		kr772230		2x kr772230	700mA, ON/OFF
700mA, 1-10V		kr772232		2x kr772232	700mA, 1-10V
700mA, DALI		kr772233		2x kr772233	700mA, DALI
IP		20		20	IP
Klasse		2		2	classe d'isol.

Anmerkung / Remarque







* Maximale Höhe LED MR16 = 50mm / * Hauteur maxi LED MR16 = 50mm

** 24° reflektor inklusive / ** Optique 24° incl. / ° Seite 170 / ° page 170

*** Alle Verbindungen im Raum über der Zwischendecke müssen ebenso IP44 sein/*** Toutes les connexions dans le plénum doivent également être IP44.

**** Verwendung in Kombination mit eng abstrahlendem Leuchtmittel / ****A utiliser avec une lampe à faisceau serré.

installation manuals: www.kreon.com

Name	down in-line 80 downlight	down in-line 80 wallwasher	down in-line 80 wallwasher	nom
Lampentyp	LED 1000lm 2700K, CRI≥80	QT12-ax	LED 1000lm 2700K, CRI≥80	type de lampe
Referenz	kr917033			référence
weiss		kr917311	kr917331	blanc
schwarz		kr917312	kr917332	noir
				
Dreh-/ Schwenkbarkeit		360°/0°	360°/0°	rotation/ inclinaison
min. Tiefe	105	115	105	profondeur min.
Dicke des Paneels	9-26	9-26	9-26	épaisseur panneau
Fassung		GY6.35		culot
max. Watt	11,3W	35W	11,3W	wattage max.
elektr. Spann.		12V		volt
Konstantstrom	700mA		700mA	courant de sortie
Symbol				symbole
Ausrüstung	excl.	excl.	excl.	auxiliaire
IP	40	40	40	IP
Klasse	3	3	3	classe d'isol.
Filterhalter	incl.			1 support filtre
Ausrichtung	↓	↓	↓	orientation
notw. Zubehör				obligatoire
Blende				louvre
schwarz	kr717112	kr717112	kr717112	noir
weiss	kr717116	kr717116	kr717116	blanc
Blende IP44				louvre IP44
schwarz	kr717312			noir
weiss	kr717316			blanc
einputzrahmen				kit plafonnage
rahmenlos	kr717114	kr717114	kr717114	sans joint creux
schattenfuge	kr717118	kr717118	kr717118	avec joint creux
Aussp. LxB	102x102	102x102	102x102	Lxl découpe
Betoneinputzrahmen				plasterkit béton
rahmenlos	kr717119°	kr717119°	kr717119°	sans joint creux
schattenfuge	kr717111°	kr717111°	kr717111°	avec joint creux
optional				en option
Blende & Linse				louvre & lentille
Skulpturlinse	kr704100****			lent. sculptur.
Streulinse	kr704200			lent. difusan.
Blendraster	kr772342			louvre anti-ébl.
Betriebsgerät				appareillage
700mA, ON/OFF	kr772230		kr772230	700mA, ON/OFF
700mA, 1-10V	kr772232		kr772232	700mA, 1-10V
700mA, DALI	kr772233		kr772233	700mA, DALI
IP	20		20	IP
Klasse	2		2	classe d'isol.

Anmerkung / Remarque

* Maximale Höhe LED MR16 = 50mm / * Hauteur maxi LED MR16 = 50mm

** 24° reflektor inklusive / ** Optique 24° incl. / ° Seite 170 / ° page 170

*** Alle Verbindungen im Raum über der Zwischendecke müssen ebenso IP44 sein/*** Toutes les connexions dans le plénum doivent également être IP44.

**** Verwendung in Kombination mit eng abstrahlendem Leuchtmittel / **** A utiliser avec une lampe à faisceau serré.

installation manuals: www.kreon.com



Down in-Line 120

Down in-Line 120 wurde für Lichtquellen von 18,5 bis 60 W entwickelt. Hochleistungsaluminiumreflektoren für QT12-ax, HIT-TC und Xicato LED (2700k, CRI ≥80) lassen sich einfach installieren und bieten eine hohe Flexibilität für Beleuchtungseffekte, sodass sie alle Projektanforderungen erfüllen. Die Standardausführung ist mit einer Weichzeichner-Linse in einem Blending ausgestattet. Zusätzliche Filter können in denselben Ring eingebaut werden. Die verschiedenen Einbaurahmen bieten die Option einer Schattenfuge oder einer nahtlosen Ausführung.

Down in-Line 120 est conçu pour des puissances entre 18,5W et 60W. Des réflecteurs en aluminium à haut rendement pour QT12-ax, HIT-TC et Xicato LED (2700k, CRI ≥80) s'installent facilement et permettent de changer rapidement les effets lumineux en fonction des exigences du projet. L'appareil est fourni de base avec l'anneau anti-éblouissant. Des filtres peuvent être installés dans ce même anneau.

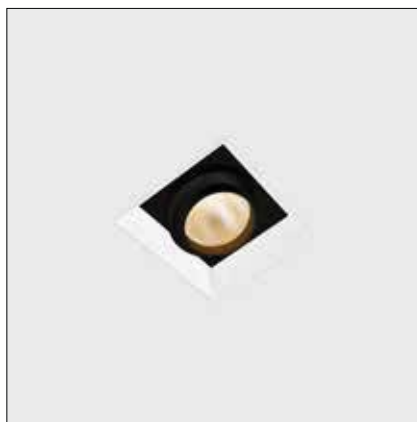

White Down in-Line 165

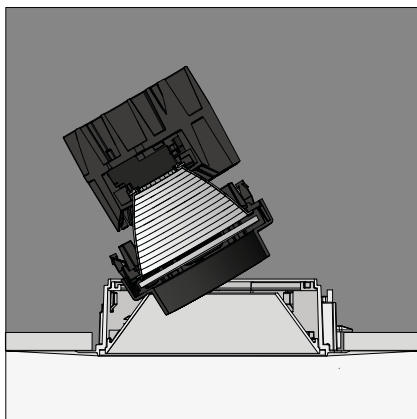

Installation
Mit dem Einputzrahmen lässt sich eine rahmenlose Installation leicht umsetzen.

Installation
Le plasterkit garantis une finition trimless.

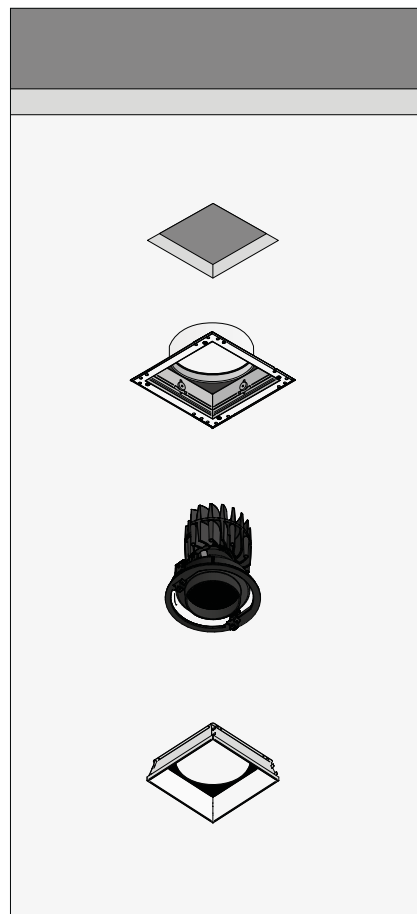

Aufbau
Schematische Darstellung des Aufbaus der Down in-Line 120: Einputzrahmen + Leuchte + Sichtblende.

Construction
Représentation schématique du montage du Down in-Line 120 : plasterkit + luminaire + louver.

Name	aplis in-line 120 directional	aplis in-line 120 directional	aplis in-line 120 directional	nom
Lampentyp	QT12-ax	HIT-TC	LED 1500lm 2700K, CRI≥80	type de lampe
Referenz	kr907813	kr907803	kr907833	référence
Dreh-/ Schwenkbarkeit	360°/30°	360°/30°	360°/30°	rotation/ inclinaison
min. Tiefe	200	230	200	profondeur min.
Dicke des Paneels	9-26	9-26	9-26	épaisseur panneau
Fassung	GY6.35	G8.5		culot
max. Watt	60W	35W	18,5W	wattage max.
elektr. Spann.	12V	230V/5kV		volt
Konstantstrom			700mA	courant de sortie
Symbol				symbole
Ausrüstung	excl.	excl.	excl.	auxiliaire
IP	40	40	40	IP
Klasse	3	2	3	classe d'isol.
UV Filter		incl.		filtre UV
Filterhalter	incl.		incl.*	1 support filtre
Ausrichtung	↓	↓	↓	orientation
notw. Zubehör				obligatoire
Spotreflektor	kr750812	kr750802	kr750032	réflecteur spot
Floodreflektor	kr750814	kr750804	kr750034	réflecteur flood
Widewinkelrefl.	kr750816	kr750806	kr750036	réflecteur wide flood
Blende				louvre
weiss	kr707216	kr707216	kr707216	blanc
schwarz	kr707212	kr707212	kr707212	noir
Blende IP44				louvre IP44
weiss	kr707416	kr707416	kr707416	blanc
schwarz	kr707412	kr707412	kr707412	noir
einputzrahmen				kit plafonnage
rahmenlos	kr707214	kr707214	kr707214	sans joint creux
schattenfuge	kr707218	kr707218	kr707218	avec joint creux
Aussp. LxB	144x144	144x144	144x144	Lxl découpe
Betoneinputzrahmen				plasterkit béton
rahmenlos	kr707219	kr707219	kr707219	sans joint creux
schattenfuge	kr707211	kr707211	kr707211	avec joint creux
optional				en option
Blende & Linse	see page 201	see page 201	see page 201	louvre & lentille
Betriebsgerät				appareillage
LED driver, 700mA, ON/OFF, 20W			kr772231	LED driver, 700mA, ON/ OFF, 20W
LED driver, 700mA, 1-10V, 18W			kr772232	LED driver, 700mA, 1-10V, 18W
LED driver, 700mA, DALI, 30W			kr772233	LED driver, 700mA, DALI, 30W

Remarks/Opmerkingen

* Alle Verbindungen im Raum über der Zwischendecke müssen ebenso IP44 sein

* Toutes les connexions dans le plénum doivent également être IP44.

** Die richtigen Einbaumaße sind der Installationsanleitung zu entnehmen / ** Pour les découpes d'installation exactes veuillez consulter le manuel d'installation

installation manuals: www.kreon.com

Name	down in-line 120 wallwasher	down in-line 120 downlight	nom
Lampentyp	LED 1500lm 2700K, CRI≥80	LED 1500lm 2700K, CRI≥80	type de lampe
Referenz		kr907133	référence
weiss	kr907431		blanc
schwarz	kr907432		noir

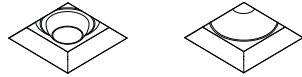

Drehbarkeit	360°		rotation
min. Tiefe	200	200	profondeur min.
Dicke des Paneels	9-26	9-26	épaisseur panneau
max. Watt	18,5W	18,5W	wattage max.
Symbol			symbole
Ausrüstung	excl.	excl.	auxiliaire
IP	40	40	IP
Klasse	3	3	classe d'isol.
Ausrichtung	↓	↓	orientation

notw. Zubehör		obligatoire
Spotreflektor	kr750032	réflecteur spot
Floodreflektor	kr750034	réflecteur flood
Widewinkelrefl.	kr750036	réflecteur wide flood

Blende		louvre
weiss	kr707216	blanc
schwarz	kr707212	noir

Blende IP44		louvre IP44
weiss	kr707416	blanc
schwarz	kr707412	noir

einputzrahmen		kit plafonnage
rahmenlos	kr707214	sans joint creux
schattenfuge	kr707218	avec joint creux
Aussp. LxB	144x144	Lxl découpe

Betoneinputzrahmen		plasterkit béton
rahmenlos	kr707219	sans joint creux**
schattenfuge	kr707211	avec joint creux**

optional Betriebsgerät		optioneel appareillage
LED driver, 700mA, ON/OFF, 20W	kr772231	LED driver, 700mA, ON/ OFF, 20W
LED driver, 700mA, 1-10V, 18W	kr772232	LED driver, 700mA, 1-10V, 18W
LED driver, 700mA, DALI, 30W	kr772233	LED driver, 700mA, DALI, 30W

Remarks/Opmerkingen

* Alle Verbindungen im Raum über der Zwischendecke müssen ebenso IP44 sein

* Toutes les connexions dans le plénum doivent également être IP44.

** Die richtigen Einbaumaße sind der Installationsanleitung zu entnehmen / ** Pour les découpes d'installation exactes veuillez consulter le manuel d'installation



Accessories Down 120, Down in-Line 120



kr750100
 sculpture lens
 Use in combination with spot reflector.

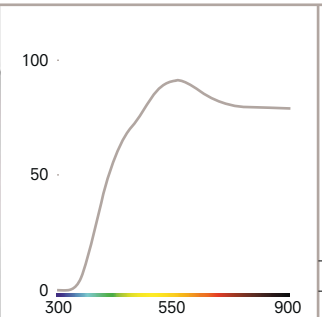
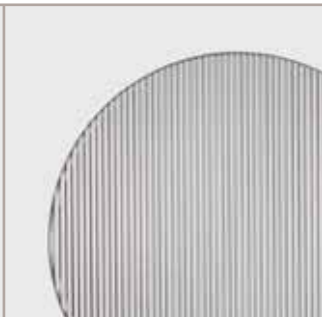

kr750300
 UV Filter / filtre UV
 blocks ultraviolet radiation from light beam
 applications: art galleries
 bookshops
 fashion stores

X-axis: wavelength (nm)	UV-C (250-280)	UV-B (280-315)	UV-A (315-400)
Y-axis: transmission (%)	blocked	blocked	blocked

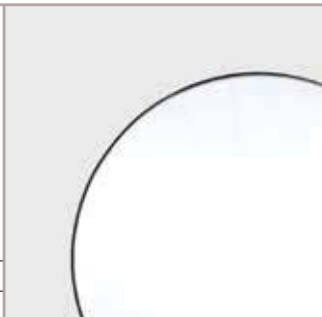

kr750200
 diffusing lens

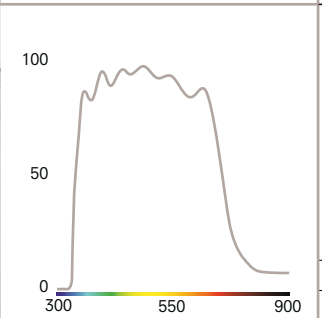
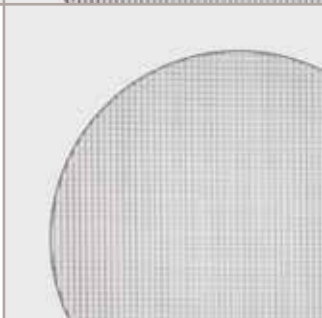

kr750400
 IR Filter / filtre IR
 blocks thermal radiation from light beam
 applications: art galleries
 bookshops
 food and delicacies

X-axis: wavelength (nm)	visible light	infrared
Y-axis: transmission (%)	maximum	minimum

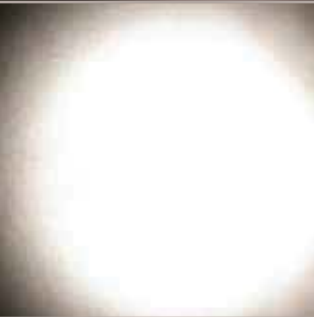
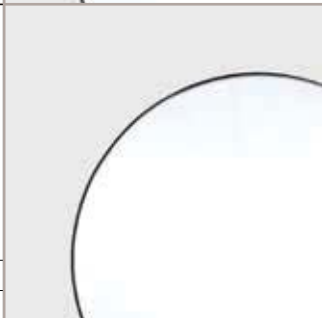

kr750800
 softening lens

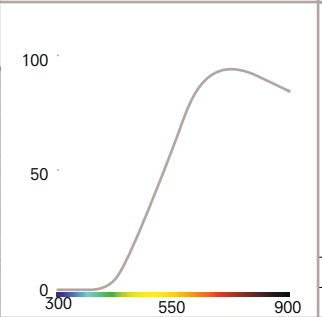
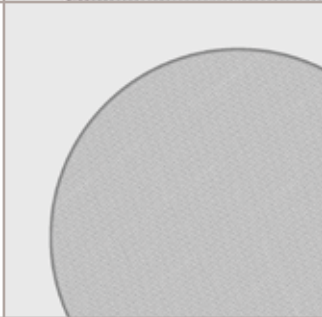

kr750500
 Hautton Filter / filtre skintone
 corrects green and yellow spectrum
 light correction: 3200°K to 2500°K
 applications: hospitality
 restaurants

X-axis: wavelength (nm)	blue-green	yellow	red
Y-axis: transmission (%)	minimum	medium	maximum

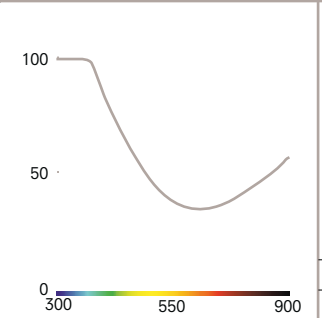
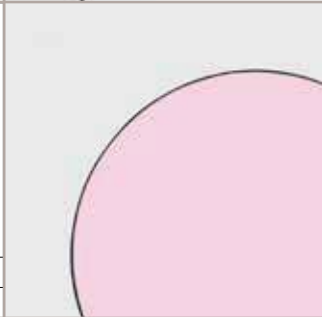

kr750600
 Tageslicht Filter / filtre conv. lum. du jour
 corrects yellow and red spectrum
 light correction: 3200°K to 4400°K
 applications: modern art
 jewellery

X-axis: wavelength (nm)	blue-green	yellow	red
Y-axis: transmission (%)	maximum	medium	minimum

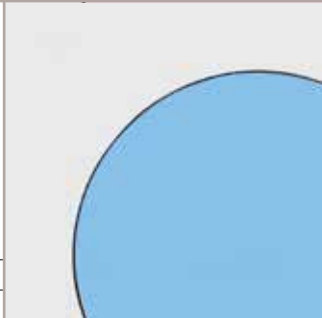

Down in-Line

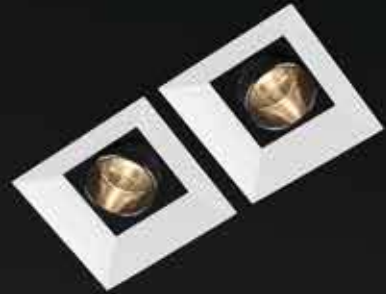

Down in-Line 40

Down in-Line 120

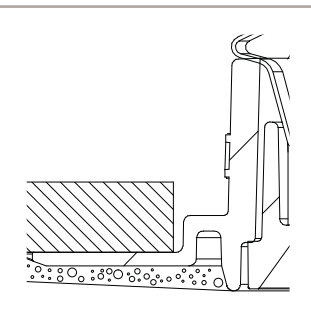

kr707114	Einputzrahmen ohne Schattenfuge / kit plafonnage sans joint creux	
sichtbar LxB	40x40	Lxl visible
Aussp. LxB	63x63	Lxl découpe

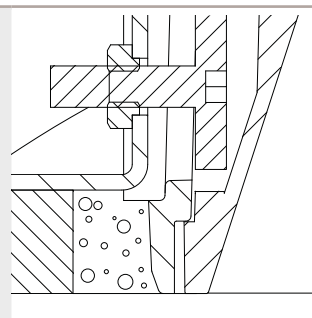

kr707214	Einputzrahmen ohne Schattenfuge / kit plafonnage sans joint creux	
sichtbar LxB	120x120	Lxl visible
Aussp. LxB	144x144	Lxl découpe

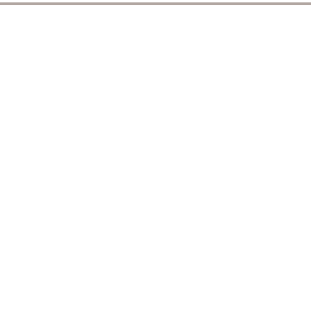

kr707218	Einputzrahmen mit Schattenfuge / kit plafonnage avec joint creux	
sichtbar LxB	120x120	Lxl visible
Aussp. LxB	144x144	Lxl découpe

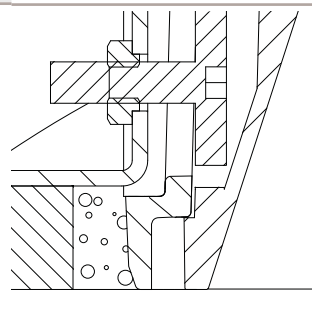

kr707218	Einputzrahmen mit Schattenfuge / kit plafonnage avec joint creux	
sichtbar LxB	120x120	Lxl visible
Aussp. LxB	144x144	Lxl découpe





Down in-Line 153

Down-in-Line 153 ist eine Serie von Einbau-Downlights mit quadratischer oder rechteckiger Öffnung. Das bestehende Leuchtenprogramm wurde weiterentwickelt und ergänzt durch justierbare Niedervolt-Halogen- und Halogen-Gasentladungslampen mit austauschbaren Reflektoren. Der Lichtstrahl kann dadurch im Raum ausgerichtet werden, um variable Lichtlösungen zu ermöglichen.

Down in-Line 153 est une gamme d'éclairage architectural avec des ouvertures carrées ou rectangulaires. Le concept a encore été développé et offre maintenant des lampes halogène basse tension directionnelles et des lampes iodure métallique avec des réflecteurs variables. Le faisceau lumineux peut être contrôlé pour accomplir différentes fonctions d'éclairage.



Down in-Line 153 directional QR-LP111 with white oblique louvre





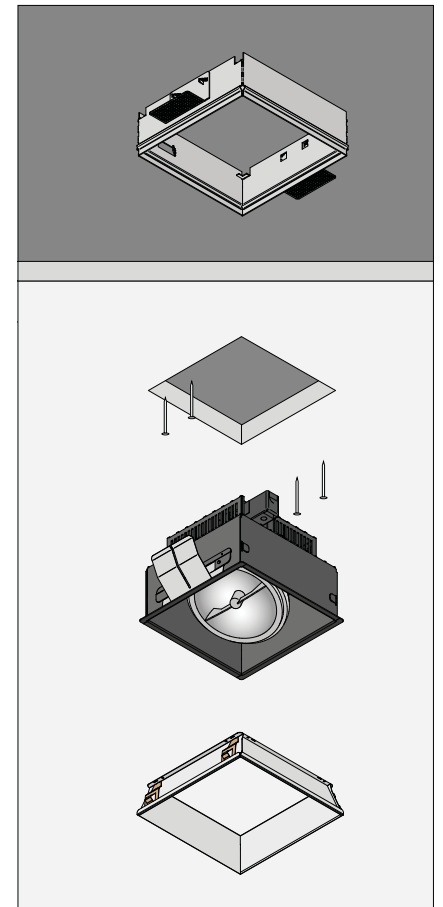



Down in-Line 153 TC-L with white oblique louvre and frosted glass



Aufbau
Schematische Darstellung des Aufbaus der Down in-Line 153: Einputzrahmen + Leuchte + Sichtblende.

Construction
Représentation schématique du montage du Down in-Line 153 : plâsterkit + luminaire + louvre.

Name	down in-line 153 single directional	down in-line 153 single directional	down in-line 153 single	nom
Lampentyp	QT12-ax	LED AR111 QR-LP111	LED PAR30 QPAR30	type de lampe
Referenz	kr918313	kr918323	kr918333	référence
				
sichtbar LxB	153x153	153x153	153x153	Lxl visible
Aussp. LxB	163x163	163x163	163x163	Lxl découpe
min. Tiefe	165	165	190	profondeur min.
Dicke des Paneels	6-28	6-28	6-28	épaisseur panneau
Fassung	GY6.35	G53	E27	culot
max. Watt	100W	75W	75W	wattage max.
elektr. Spann.	12V	12V	230V	volt
Symbol				symbole
Ausrüstung	excl.	excl.		auxiliaire
Drehung/ Neigung	360°/2x25°	360°/2x25°		rotation/ inclinaison
IP	20	20	20	IP
Klasse	3	3	1	classe d'isol.
Ausrichtung	→ ↓	→ ↓	→ ↓	orientation
Notw. Zubehör				acc. obligatoire
Einputzrahmen	kr718304	kr718304	kr718304	kit plafonnage
Einputzrah. BA13	kr718308	kr718308	kr718308	kit plafon. BA13
Betoneinputzrahmen	kr718313	kr718313	kr718313	plasterkit béton
für QT12-ax				pour QT12-ax
Reflektor 8°	kr706002			réflecteur 8°
Reflektor 24°	kr706004			réflecteur 24°
Reflektor 45°	kr706006			réflecteur 45°
Blende				louvre
schräg grau	kr718305	kr718305	kr718305	oblique gris
schräg weiss	kr718306	kr718306	kr718306	oblique blanc
schräg alu matt	kr718307	kr718307	kr718307	oblique alu mat
schräg schwarz	kr718322	kr718322	kr718322	oblique noir
schräg gold	kr718327	kr718327	kr718327	oblique doré
Option				en option
Glas				verre
matt	kr718509**	kr718509**		mat
klar	kr718309**	kr718309**		clair

Anmerkungen

* Kann nicht mit optionalem Glas verwendet werden

** Mit Abdeckglas wird die Leuchte IP44.

Remarques

* Ne peut être utilisé en combinaison avec le verre en option

** Le verre rend l'appareil IP44.

Inklusive männlicher und weiblicher Stecker. / Connecteurs mâle et femelle inclus.

installation manuals: www.kreon.com



Named	down in-line 153 single directional	down in-line 153 single directional	down in-line 153 wallwasher	down in-line 153 wallwasher	nom
Lampentyp	HIT-TC	HIR-CE111	LED MR16* QR-CBC51	HIPAR16	type de lampe
Referenz	kr918383	kr918383			référence
weiss			kr918411	kr918441	blanc
alu matt			kr918413	kr918443	alu mat

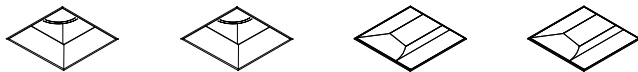

sichtbar LxB	153x153	153x153	153x153	153x153	Lxl visible
Aussp. LxB	163x163	163x163	163x163	163x163	Lxl découpe
min. Tiefe	200	200			profondeur min.
Dicke des Paneels	6-28	6-28	6-28	6-28	épaisseur panneau
Fassung	G8.5	GX8.5	GU5.3	GX10	culot
max. Watt	20W/35W/70W	20W/35W/70W	50W	20W	wattage max.
elektr. Spann.	230V/5kV	230V/5kV	12V	230V/1,5kV	volt
Symbol					symbole
Ausrüstung	excl.	excl.	excl.	excl.	auxiliaire
Drehung/Neigung	360°/2x25°	360°/2x25°			rotation/ inclinaison
IP	20	20	20	20	IP
Klasse	1	1	3	1	classe d'isol.
Ausrichtung	↓	↓	→ ↓	→ ↓	orientation
UV-Glas	incl. in reflector				verre UV

Notw. Zubehör					acc. obligatoire
Einputzrahmen	kr718304	kr718304	kr718304	kr718304	kit plafonnage
Einputzrah. BA13	kr718308	kr718308	kr718308	kr718308	kit plafon. BA13
Betoneinputzrahmen	kr718313	kr718313	kr718313	kr718313	plasterkit béton
für HIT-TC					pour HIT-TC
Reflektor 15°	kr700583				réflecteur 15°
Reflektor 30°	kr700585				réflecteur 30°
Reflektor 55°	kr700587				réflecteur 55°
für HIR-CE111					pour HIR-CE111
Fassung		kr700580			culot
Blende					louvre
schräg grau	kr718305	kr718305			oblique gris
schräg weiss	kr718306	kr718306	incl.	incl.	oblique blanc
schräg alu matt	kr718307	kr718307	incl.	incl.	oblique alu mat
schräg schwarz	kr718322	kr718322			oblique noir
schräg gold	kr718327	kr718327			oblique doré

Anmerkungen

- * Maximale Höhe LED MR16 = 50mm
- ** Kann nicht mit optionalem Glas verwendet werden.







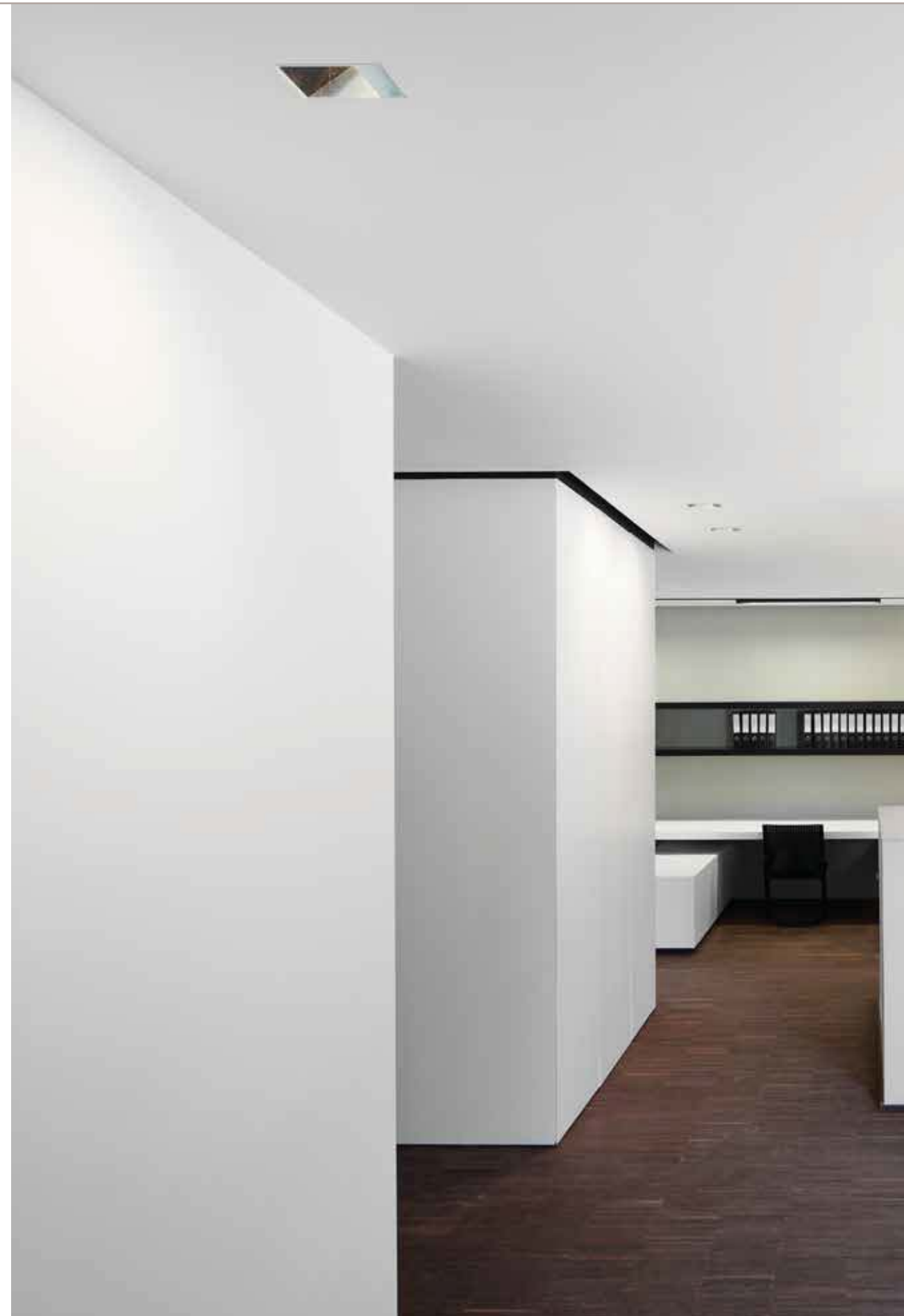

Remarques

- * Hauteur maxi LED MR16 = 50mm
- **Ne peut être utilisé en combinaison avec le verre en option.

Inklusive männlicher und weiblicher Stecker. / Connecteurs mâle et femelle inclus.

installation manuals: www.kreon.com



Name	down in-line 153 double directional	down in-line 153 double directional	down in-line 153 double directional	down in-line 153 double directional	nom
Lampentyp	QT12-ax	LED AR111 QR-LP111	HIT-TC	HIR-CE111	type de lampe
Referenz	kr928313	kr928323	kr928383	kr928383	référence
					
sichtbar LxB	263x153	263x153	263x153	263x153	Lxl visible
Aussp. LxB	273x163	273x163	273x163	273x163	Lxl découpe
min. Tiefe	165	165	200	200	profondeur min.
Dicke des Paneels	6-28	6-28	6-28	6-28	épaisseur panneau
Fassung	GY6.35	G53	G8.5	GX8.5	culot
max. Watt	2x100W	2x75W	2x20W/35W/70W	2x20W/35W/70W	wattage max.
elektr. Spann.	12V	12V	230V/5kV	230V/5kV	volt
Symbol					symbole
Ausrüstung	excl.	excl.	excl.	excl.	auxiliaire
Drehung/ Neigung	360°/2x25°	360°/2x25°	360°/2x25°	360°/2x25°	rotation/ inclinaison
IP	20	20	20	20	IP
Klasse	3	3	1	1	classe d'isol.
Ausrichtung	→ ↓	→ ↓	↓	↓	orientation
UV-Glas			incl. in reflector		verre UV
Notw. Zubehör					acc. obligatoire
Einputzrahmen	kr728304	kr728304	kr728304	kr728304	kit plafonnage
Betoneinputzrahmen	kr728313	kr728313	kr728313	kr728313	plasterkit béton
für QT12-ax					pour QT12-ax
Reflektor 8°	2xkr706002				réflecteur 8°
Reflektor 24°	2xkr706004				réflecteur 24°
Reflektor 45°	2xkr706006				réflecteur 45°
für HIT-TC					pour HIT-TC
Reflektor 15°			2xkr700583		réflecteur 15°
Reflektor 30°			2xkr700585		réflecteur 30°
Reflektor 55°			2xkr700587		réflecteur 55°
für HIR-CE111					pour HIR-CE111
Fassung				2xkr700580	culot
Blende					louver
schräg grau	kr728305	kr728305	kr728305	kr728305	oblique gris
schräg weiss	kr728306	kr728306	kr728306	kr728306	oblique blanc
schräg alu matt	kr728307	kr728307	kr728307	kr728307	oblique alu mat
schräg schwarz	kr728322	kr728322	kr728322	kr728322	oblique noir
schräg gold	kr728327	kr728327	kr728327	kr728327	oblique doré
Option					en option
Glas					verre
matt	kr728509**	kr728509**			mat
klar	kr728309**	kr728309**			clair

Anmerkungen

* Kann nicht mit optionalem Glas verwendet werden.

** Mit Abdeckglas wird die Leuchte IP44.

Remarques

* Ne peut être utilisé en combinaison avec le verre en option.





** Le verre rend l'appareil IP44.

Inklusive männlicher und weiblicher Stecker. / Connecteurs mâle et femelle inclus.

installation manuals: www.kreon.com

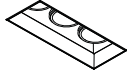
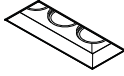
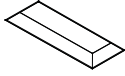
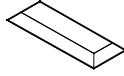



Name	down in-line 153 triple directional	down in-line 153 triple directional	down in-line 153 triple	down in-line 153 triple	nom
Lampentyp	QT12-ax	LED AR111 QR-LP111	TC-L	TC-L	type de lampe
Referenz	kr938313	kr938323	kr918363	kr918373	référence
					
sichtbar LxB	396x153	396x153	396x153	569x153	Lxl visible
Aussp. LxB	406x163	406x163	406x163	579x163	Lxl découpe
min. Tiefe	165	165	165	165	profondeur min.
Dicke des Paneels	6-24	6-24	6-28	6-28	épaisseur panneau
Fassung	GY6.35	G53	2G11	2G11	culot
max. Watt	3x100W	3x75W	24W	55W	wattage max.
elektr. Spann.	12V	12V	230V	230V	volt
Symbol					symbole
Ausrüstung	excl.	excl.	electr.incl.	electr.incl.	auxiliaire
Drehung/ Neigung	360°/2x25°	360°/2x25°			rotation/ inclinaison
IP	20	20	20	20	IP
Klasse	1	1	1	1	classe d'isol.
Ausrichtung	↓	↓	↓	↓	orientation
Notw. Zubehör					acc. obligatoire
Einputzrahmen	kr738304	kr738304	kr738304	kr728374	kit plafonnage
für QT12-ax					pour QT12-ax
Reflektor 8°	3xkr706002				réflecteur 8°
Reflektor 24°	3xkr706004				réflecteur 24°
Reflektor 45°	3xkr706006				réflecteur 45°
für TC-L					pour TC-L
matt Plexiglas			kr738369	kr728379	mat plexiglass
Blende					louvre
schräg grau	kr738305	kr738305	kr738305*	kr728375*	oblique gris
schräg weiss	kr738306	kr738306	kr738306*	kr728376*	oblique blanc
schräg alu matt	kr738307	kr738307	kr738307*	kr728377*	oblique alu mat
schräg schwarz	kr738322	kr738322	kr738322*	kr738372*	oblique noir
schräg gold	kr738327	kr738327			oblique doré
gebogen mit Profilraster			kr728363	kr728373	courbé avec réfl. transvers.
Option					en option
Glas					verre
matt	kr738309***	kr738309***			mat
klar	kr738509***	kr738509***			clair

Anmerkungen

* Nur mit matt Plexiglas zu verwenden. (kr738369 / kr728379)

** Kann nicht mit optionalem Glas verwendet werden

*** Mit Abdeckglas wird die Leuchte IP44.

Remarques

* A utiliser qu'avec du plexiglass mat. (kr738369 / kr728379)

** Ne peut être utilisé en combinaison avec le verre en option.

*** Le verre rend l'appareil IP44.

Inklusive männlicher und weiblicher Stecker. / Connecteurs mâle et femelle inclus.

installation manuals: www.kreon.com



Down in-Line 165

Down in-Line 165 ist für Leuchtmittel von 20-100W entwickelt worden. Hochleistungsreflektoren für QT12-ax, HIT-TC und LED (2700k, CRI ≥80) Technik sind einfach zu installieren und bieten durch Ihre Flexibilität stets die passende Lösung für Ihre Projektanforderung. Im Lieferumfang ist ein Blendschutz mit Weichzeichnerlinse enthalten. Weitere Filter können ergänzend, werkzeugfrei in den Blendschutz eingesetzt werden.

Down in-Line 165 est conçu pour des puissances entre 20W et 100W. Des réflecteurs en aluminium à haut rendement pour QT-12-ax, HIT-TC et LED (2700k, CRI ≥80) s'installent facilement et permettent de changer rapidement les effets lumineux en fonction des exigences du projet. Down in-Line 165 est fourni avec une lentille atténuante et un porte filtre qui fait fonction d'anneau anti-éblouissant. Le porte filtre peut, sans outillage, recevoir 2 filtres supplémentaires pour sculpter la lumière.

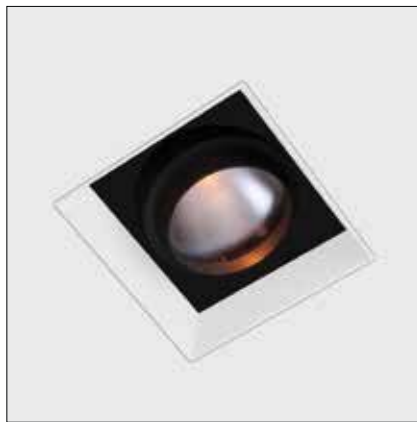

White Down in-Line 165

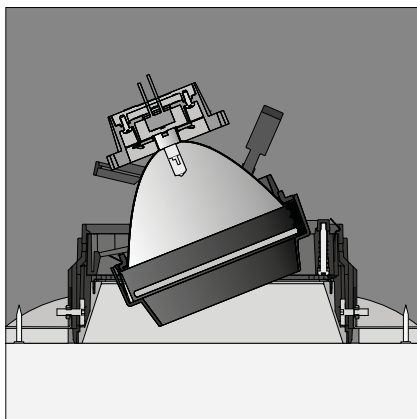

Installation
Mit dem Einputzrahmen lässt sich eine rahmenlose Installation leicht umsetzen.

Installation
Le plasterkit garantit une finition trimless.

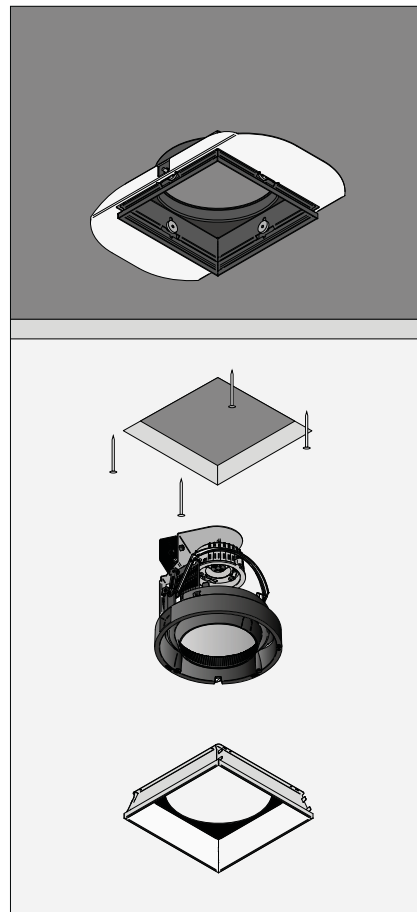

Aufbau
Schematische Darstellung des Aufbaus der Down in-Line 165: Einputzrahmen + Leuchte + Sichtblende.

Construction
Représentation schématique du montage du Down in-Line 165 : plasterkit + luminaire + louvere.

Name	down in-line 165 directional	down in-line 165 directional	down in-line 165 directional	down in-line 165	nom
Lampentyp	QT12-ax	LED AR111 QR-LP111	LED 1500lm 2700K, CRI≥80*	LED 1100lm 2700K, CRI≥80	type de lampe
Referenz	kr917813	kr917823	kr917833	kr917133	référence
Dreh-/ Schwenkbarkeit	360°/30°	360°/30°	360°/30°	360°/0°	rotation/ inclinaison
min. Tiefe	200	230	230	250	profondeur min.
Dicke des Paneels	9-26	9-26	9-26	9-26	épaisseur panneau
Fassung	GY6.35	G53		PHJ65d-II	culot
max. Watt	100W	100W	18,5W	17W	wattage max.
elektr. Spann.	12V	12V		230V	volt
Konstantstrom			700mA		courant de sortie
Symbol					symbole
Ausrüstung	excl.	excl.	excl.		auxiliaire
IP	40	40	40	40	IP
Klasse	3	3	3	1	classe d'isol.
Weichzeichnerlinse	incl.				lentille atténuante
3 Filter-magazin	incl.		incl.		porte filtre (3)
Ausrichtung	↓	↓	↓	↓	orientation
notw. Zubehör					obligatoire
Spotreflektor	kr720002		kr720032		réflecteur spot
Floodreflektor	kr720004		kr720034		réflecteur flood
Widewinkelrefl.	kr720006		kr720036	incl.	réflecteur wide flood
Blende					louvre
schwarz	kr717212	kr717212	kr717212	kr717212	noir
weiss	kr717216	kr717216	kr717216	kr717216	blanc
einputzrahmen					kit plafonnage
rahmenlos	kr717214	kr717214	kr717214	kr717214	sans joint creux
schattenfuge	kr717218	kr717218	kr717218	kr717218	avec joint creux
Aussp. LxB	186x186	186x186	186x186	186x186	Lxl découpe
Betoneinputzrahmen					plasterkit béton
rahmenlos	kr717219**	kr717219**	kr717219**	kr717219**	sans joint creux
schattenfuge	kr717211**	kr717211**	kr717211**	kr717211**	avec joint creux
Lampe					ampoule
2700K, CRI ≥85				kr460301	2700K, CRI ≥85
3000K, CRI ≥85				kr460302	3000K, CRI ≥85
4000K, CRI ≥85				kr460303	4000K, CRI ≥85
optional					en option
Blend. und Lins.	see page 221		see page 221		louvres & lentill.
Betriebsgerät					appareillage
700mA, ON/OFF			kr772231		700mA, ON/OFF
700mA, 1-10V			kr772232		700mA, 1-10V
700mA, DALI			kr772233		700mA, DALI
IP			20		IP
Klasse			2		classe d'isol.





Anmerkungen / Remarques

* Es ist nur eine optionale Zubehör möglich / * Seulement un accessoire optionnel possible.

** Die richtigen Einbaumaße sind der Installationsanleitung zu entnehmen / ** Pour les découpes d'installation exactes veuillez consulter le manuel d'installation

installation manuals: www.kreon.com

Down in-Line 165







Name	down in-line 165 directional	down in-line 165 directional	nom
Lampentyp	HIT-TC	HIR-CE111	type de lampe
Referenz	kr917883	kr917853	référence
			
Dreh-/Schwenkbarkeit	365°/30°	365°/30°	rotation/inclinaison
min. Tiefe	230	230	profondeur min.
Dicke des Paneels	9-26	9-26	épaisseur panneau
Fassung	G8.5	GX8.5	culot
max. Watt	20W/35W/70W	20W/35W/70W	wattage max.
elektr. Spann.	230V/5kV	230V/5kV	volt
Symbol			symbole
Ausrüstung	excl.	excl.	auxiliaire
IP	40	40	IP
Klasse	2	2	classe d'isol.
Weichzeichnerlinse	incl.		lentille atténuante
3 Filter-magazin	incl.		porte filtre (3)
UV Filter	incl.		filtre UV
Ausrichtung	↓	↓	orientation
notw. Zubehör			obligatoire
Spotreflektor	kr720082		réflecteur spot
Floodreflektor	kr720084		réflecteur flood
Widewinkelrefl.	kr720086		réflecteur wide flood
Blende			louvre
schwarz	kr717212	kr717212	noir
weiss	kr717216	kr717216	blanc
einputzrahmen			kit plafonnage
rahmenlos	kr717214	kr717214	sans joint creux
schattenfuge	kr717218	kr717218	avec joint creux
Aussp. LxB	186x186	186x186	Lxl découpe
Betoneinputzrahmen			plasterkit béton
rahmenlos	kr717219*	kr717219*	sans joint creux
schattenfuge	kr717211*	kr717211*	avec joint creux
optional			en option
Blend. und Lins.	see page 221		louvres & lentill.

Anmerkungen

* Die richtigen Einbaumaße sind der Installationsanleitung zu entnehmen

Remarques

* Pour les découpes d'installation exactes veuillez consulter le manuel d'installation

Name	down in-line 165 wallwasher	down in-line 165 wallwasher	down in-line 165 wallwasher	nom
Lampentyp	QT12-ax	HIT-TC	LED 1500lm 2700K, CRI≥80	type de lampe
weiss	kr917411	kr917481	kr917431	blanc
schwarz	kr917412	kr917482	kr917432	noir
				
Drehbarkeit	360°	360°	360°	rotation
min. Tiefe	175	205	205	profondeur min.
Dicke des Paneels	9-26	9-26	9-26	épaisseur panneau
Fassung	GY6.35	G8.5		culot
max. Watt	100W	20W/35W/70W	18,5W	wattage max.
elektr. Spann.	12V	230V/5kV		volt
Konstantstrom			700mA	courant de sortie
Symbol				symbole
Ausrüstung	excl.	excl.	excl.	auxiliaire
IP	40	40	40	IP
Klasse	3	2	3	classe d'isol.
UV Filter	incl.	incl.		filtre UV
Ausrichtung	↓	↓	↓	orientation
notw. Zubehör				obligatoire
Blende				louvre
schwarz	kr717212	kr717212	kr717212	noir
weiss	kr717216	kr717216	kr717216	blanc
einputzrahmen				kit plafonnage
rahmenlos	kr717214	kr717214	kr717214	sans joint creux
schattenfuge	kr717218	kr717218	kr717218	avec joint creux
Aussp. LxB	186x186	186x186	186x186	Lxl découpe
Betoneinputzrahmen				plasterkit béton
rahmenlos	kr717219*	kr717219*	kr717219*	sans joint creux
schattenfuge	kr717211*	kr717211*	kr717211*	avec joint creux
optional				en option
Betriebsgerät				appareillage
700mA, ON/OFF			kr772231	700mA, ON/OFF
700mA, 1-10V			kr772232	700mA, 1-10V
700mA, DALI			kr772233	700mA, DALI
IP			20	IP
Klasse			2	classe d'isol.

Anmerkungen

* Die richtigen Einbaumaße sind der Installationsanleitung zu entnehmen

Remarques

* Pour les découpes d'installation exactes veuillez consulter le manuel d'installation

Accessories Down 165, Down in-Line 165

	<p>kr716316</p> <p>rot dicroitischem filter filtre dichroïque rouge</p>			<p>kr716473</p> <p>Blendraster louvre anti-éblouissement</p>									
	<p>kr716326</p> <p>purper dicroitischem filter filtre dichroïque pourpre</p>		<p>X-axis: wavelength (nm) 300 550 900 Y-axis: transmission (%) 0 50 100</p>	<p>kr720300</p> <p>UV Filter / filtre UV blocks ultraviolet radiation from light beam</p> <p>applications: art galleries bookshops fashion stores</p> <table border="1"> <tr> <td>X-axis: wavelength (nm)</td> <td>UV-C (250-280)</td> <td>UV-B (280-315)</td> <td>UV-A (315-400)</td> </tr> <tr> <td>Y-axis: transmission (%)</td> <td>blocked</td> <td>blocked</td> <td>blocked</td> </tr> </table>	X-axis: wavelength (nm)	UV-C (250-280)	UV-B (280-315)	UV-A (315-400)	Y-axis: transmission (%)	blocked	blocked	blocked	
X-axis: wavelength (nm)	UV-C (250-280)	UV-B (280-315)	UV-A (315-400)										
Y-axis: transmission (%)	blocked	blocked	blocked										
	<p>kr716336</p> <p>blauem dicroitischem filter filtre dichroïque blue</p>		<p>X-axis: wavelength (nm) 300 550 900 Y-axis: transmission (%) 0 50 100</p>	<p>kr720400</p> <p>IR Filter / filtre IR blocks thermal radiation from light beam</p> <p>applications: art galleries bookshops food and delicacies</p> <table border="1"> <tr> <td>X-axis: wavelength (nm)</td> <td>visible light</td> <td>infrared</td> </tr> <tr> <td>Y-axis: transmission (%)</td> <td>maximum</td> <td>minimum</td> </tr> </table>	X-axis: wavelength (nm)	visible light	infrared	Y-axis: transmission (%)	maximum	minimum			
X-axis: wavelength (nm)	visible light	infrared											
Y-axis: transmission (%)	maximum	minimum											
	<p>kr716376</p> <p>orange dicroitischem filter filtre dichroïque orange</p>		<p>X-axis: wavelength (nm) 300 550 900 Y-axis: transmission (%) 0 50 100</p>	<p>kr720500</p> <p>Hautton Filter / filtre skintone corrects green and yellow spectrum light correction: 3200°K to 2500°K</p> <p>applications: hospitality restaurants</p> <table border="1"> <tr> <td>X-axis: wavelength (nm)</td> <td>blue-green</td> <td>yellow</td> <td>red</td> </tr> <tr> <td>Y-axis: transmission (%)</td> <td>minimum</td> <td>medium</td> <td>maximum</td> </tr> </table>	X-axis: wavelength (nm)	blue-green	yellow	red	Y-axis: transmission (%)	minimum	medium	maximum	
X-axis: wavelength (nm)	blue-green	yellow	red										
Y-axis: transmission (%)	minimum	medium	maximum										
	<p>kr720100</p> <p>Skulpturenlinse Anwendung in Kombination mit Spot-Reflektor.</p> <p>lentille sculpturale Application avec réflecteur spot.</p>		<p>X-axis: wavelength (nm) 300 550 900 Y-axis: transmission (%) 0 50 100</p>	<p>kr720600</p> <p>Tageslicht Filter / filtre conv. lum. du jour corrects yellow and red spectrum light correction: 3200°K to 4400°K</p> <p>applications: modern art jewellery</p> <table border="1"> <tr> <td>X-axis: wavelength (nm)</td> <td>blue-green</td> <td>yellow</td> <td>red</td> </tr> <tr> <td>Y-axis: transmission (%)</td> <td>maximum</td> <td>medium</td> <td>minimum</td> </tr> </table>	X-axis: wavelength (nm)	blue-green	yellow	red	Y-axis: transmission (%)	maximum	medium	minimum	
X-axis: wavelength (nm)	blue-green	yellow	red										
Y-axis: transmission (%)	maximum	medium	minimum										
	<p>kr720200</p> <p>Streulinse lentille difusanant</p>												

Down in-Line

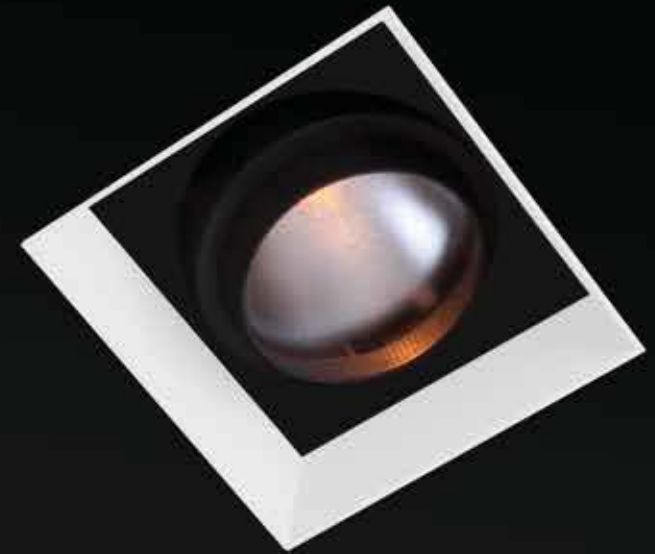

Down in-Line 80

Down in-Line 165

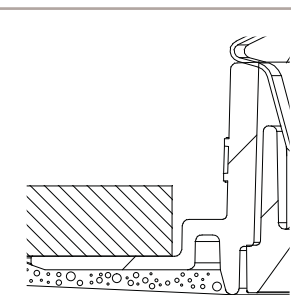

kr717114	Einputzrahmen ohne Schattenfuge / kit plafonnage sans joint creux	
sichtbar LxB	80x80	Lxl visible
Aussp. LxB	102x102	Lxl découpe
kr727114	Einputzrahmen ohne Schattenfuge / kit plafonnage sans joint creux	
sichtbar LxB	164x80	Lxl visible
Aussp. LxB	176x102	Lxl découpe

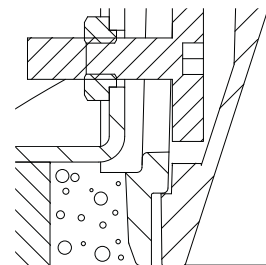

kr717214	Einputzrahmen ohne Schattenfuge / kit plafonnage sans joint creux	
sichtbar LxB	165x165	Lxl visible
Aussp. LxB	186x186	Lxl découpe

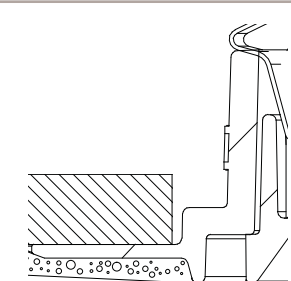
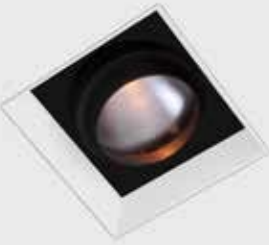

kr717111	Einputzrahmen mit Schattenfuge / kit plafonnage avec joint creux	
sichtbar LxB	85x85	Lxl visible
Aussp. LxB	102x102	Lxl découpe

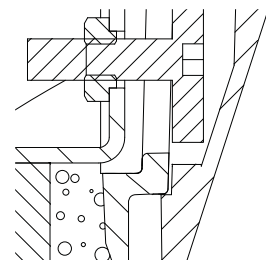

kr717218	Einputzrahmen mit Schattenfuge / kit plafonnage avec joint creux	
sichtbar LxB	172x172	Lxl visible
Aussp. LxB	186x186	Lxl découpe

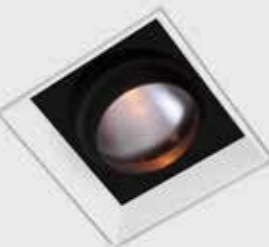



Down in-Line 183

Down-in-Line 183 ist eine Serie von Einbau-Downlights mit quadratischer oder rechteckiger Öffnung. Dieses Programm wurde für kompakte Leuchtstoff- und Halogen-Gasentladungslampen entwickelt. Die Leuchten dieser Serie eignen sich für Anwendungen bei denen ein effizientes Allgemeinlicht benötigt wird, und können mit schmalem oder breitem Abstrahlwinkel eingesetzt werden.

Down in-Line 183 est une gamme d'éclairage architectural avec des ouvertures carrées ou rectangulaires. Le Down in-Line 183 est développé pour les lampes fluo compacte, halogène et vapeurs métalliques. Le montage est prévu pour des applications d'éclairage général et de wallwasher.



Down in-Line 183 HIT-TC wallwasher alu mat





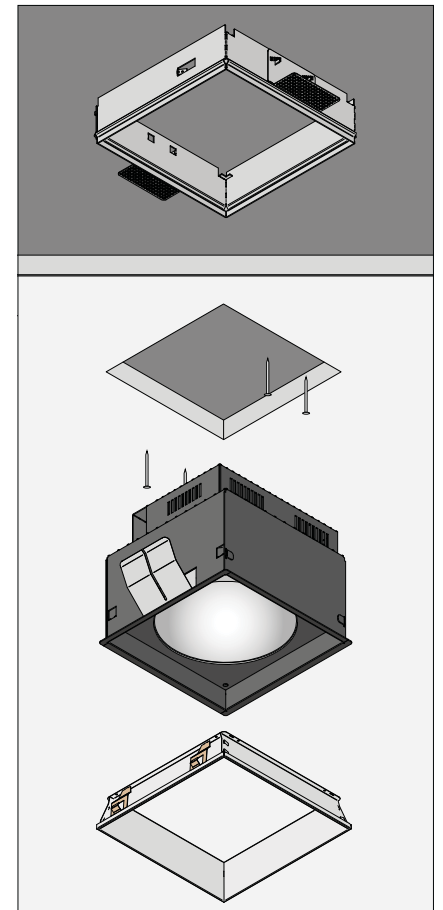

Down in-Line 183 TC-TEL 2x18W with black louvre and frosted glass

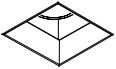
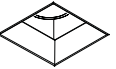
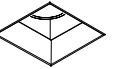
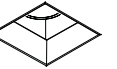

Aufbau
Schematische Darstellung des Aufbaus der Down in-Line 183: Einputzrahmen + Leuchte + Sichtblende.

Construction
Représentation schématique du montage du Down in-Line 183 : plasterkit + luminaire + louvre.

Down in-Line 183

Name	down in-line 183	down in-line 183	down in-line 183	down in-line 183	nom
Lampentyp	TC-TEL	TC-TEL	TC-TEL	TC-TEL	type de lampe
Referenz	kr918813	kr918853	kr928823	kr928863	référence
					
sichtbar LxB	183x183	183x183	183x183	183x183	Lxl visible
Aussp. LxB	193x193	193x193	193x193	193x193	Lxl découpe
min. Tiefe	200	200	200	200	profondeur min.
Dicke des Paneels	6-28	6-28	6-28	6-28	épaisseur panneau
Fassung	GX24q-2	GX24q-3	GX24q-2	GX24q-3	culot
max. Watt	18W	26W	2x18W	2x26W	wattage max.
elektr. Spann.	230V	230V	230V	230V	volt
Symbol					symbole
Ausrüstung	electr. incl.	electr. incl.	electr. incl.	electr. incl.	auxiliaire
IP	20	20	20	20	IP
Klasse	1	1	1	1	classe d'isol.
Ausrichtung	↓	↓	↓	↓	orientation
Notw. Zubehör					acc. obligatoire
Einputzrahmen	kr708804	kr708804	kr708804	kr708804	kit plafonnage
Blende					louvre
schräg grau	kr708823	kr708823	kr708823	kr708823	oblique gris
schräg weiss	kr708821	kr708821	kr708821	kr708821	oblique blanc
schräg alu matt	kr708820	kr708820	kr708820	kr708820	oblique alu mat
schräg schwarz	kr708822	kr708822	kr708822	kr708822	oblique noir
schräg gold	kr708827	kr708827	kr708827	kr708827	oblique doré
Option					en option
matt Glas	kr708809	kr708809	kr708809	kr708809	verre mat

Anmerkungen



* Kann nicht mit beliebigem Glas verwendet werden

Remarques

* Ne peut être utilisé en combinaison avec le verre en option

Inklusive männlicher und weiblicher Stecker. / Connecteurs mâle et femelle inclus.

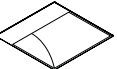
installation manuals: www.kreon.com

Name	down in-line 183 wallwasher	down in-line 183 wallwasher	nom
Lampentyp	QT12-ax	HIT-TC	type de lampe
weiss	kr918801	kr918841	blanc
alu matt	kr918803	kr918843	alu mat
			
sichtbar LxB	183x183	183x183	Lxl visible
Aussp. LxB	193x193	193x193	Lxl découpe
min. Tiefe	150	150	profondeur min.
Dicke des Paneels	6-28	6-28	épaisseur panneau
Fassung	GY6.35	G8.5	culot
max. Watt	65W	20W/35W	wattage max.
elektr. Spann.	12V	230V/5kV	volt
Symbol			symbole
Ausrüstung	excl.	excl.	auxiliaire
IP	20	20	IP
Klasse	1	1	classe d'isol.
Ausrichtung	↓	↓	orientation
Notw. Zubehör			acc. obligatoire
Einputzrahmen	kr708804	kr708804	kit plafonnage
Blende			louvre
	incl.	incl.	

Inklusive männlicher und weiblicher Stecker. / Connecteurs mâle et femelle inclus.

installation manuals: www.kreon.com

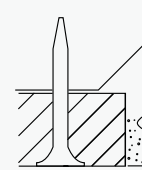

einputzrahmen (quadratische öffnung) / plasterkit (ouverture carrée)

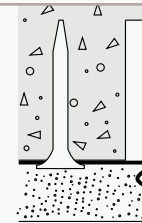

Betoneinputzrahmen (quadratische öffnung) / plasterkit béton (ouverture carrée)

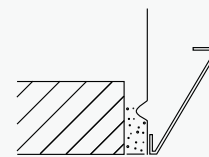



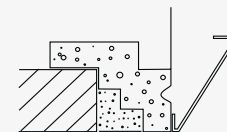

oblique louvre / louvre oblique

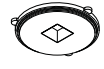

einputzrahmen BA13 (runde öffnung) / plasterkit BA13 (ouverture ronde)

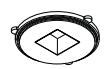

Einputzrah. BA13			kit plafon. BA13
	55 single	55 double	
Referenz	kr718208	kr728208	référence
			
Aussparung Ø	180	300	Ø découpe
Dicke des Paneels	12.5-13	12.5-13	épaisseur panneau

Einputzrah. BA13				kit plafon. BA13
	76 single	76 double	153 single	
Referenz	kr718218	kr728218	kr718308	référence
				
Aussparung Ø	180	300	300	Ø découpe
Dicke des Paneels	12.5-13	12.5-13	12.5-13	épaisseur panneau

Erubo

Eine Vision der Einfachheit und Klarheit in Form und Funktion

Das Design des Erubo basiert auf einer drastischen Reduzierung von Attributen - nicht nur in der Form, sondern vor allem in der Funktion. Durch den Verzicht auf jegliche zusätzliche Elemente und die Beschränkung auf das Wesentliche - Leuchtmittel und Optik - verliert der architektonische Strahler seine herkömmliche Form und wird zu einem betont asymmetrischen Objekt, das visuelle Stille und Klarheit anstrebt. Diese essenzielle Geometrie, verbunden mit der absoluten Einheit von Material und Farbe und dem sorgfältigen Umgang mit dem Gewicht der Körper verleihen der Leuchte einen leicht lesbaren Charakter.

Une vision de simplicité de forme et de fonction

Le design du Erubo est issu de la réduction radicale d'éléments inutiles. Non seulement dans la forme mais principalement dans la fonction. L'absence de ces éléments garantit un design marqué par la paix visuelle et la clarté. Le rassemblement des pièces essentielles, une source lumineuse et une optique dans un volume serré noir fait d'Erubo un projecteur avec une signature clairement architecturale.





Erubo

Mit den Leuchtmitteln QT12-ax, HIT-TC-CE oder LED sowie einer leicht zu installierenden Optik bietet Erubo dem Lichtgestalter eine leistungsstarke Leuchte, die den Inbegriff eines architektonischen Strahlers verkörpert. Mit seiner geringen Abmessung und Reflektoren verschiedener Ausstrahlungswinkel (eng bis weit) eignet sich Erubo hervorragend für Verkaufsbereiche und Restaurants sowie Ausstellungsräume und nicht zuletzt den Privatbereich.

Dans une combinaison entre le système d'optique interchangeable très efficace avec de l'halogène au tungstène, de la iodure métallique ou des LED, Erubo est un appareil d'éclairage puissant et précis, l'essence d'un projecteur architectural. Ses petites dimensions et sa gamme de réflecteurs fait d'Erubo l'appareil idéal pour un usage dans les espaces résidentiels, d'accueil, de vente et d'exposition.







White/white Erubo QT12-ax with flood reflector



Black/black Erubo QT12-ax with flood reflector

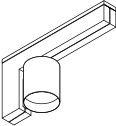
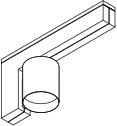
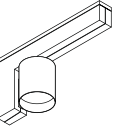

White/black Erubo QT12-ax with flood reflector

Name	erubo	erubo	erubo	nom
Lampentyp	QT12-ax	HIT-TC-CE	HIT-TC-CE	type de lampe
weiss/schwarz	kr921611	kr921561	kr921661	blanc/noir
schwarz/schwarz	kr921612	kr921562	kr921662	noir/noir
weiss/weiss	kr921615	kr921565	kr921665	blanc/blanc
				
LxB Ø	150x300 Ø80	150x300 Ø80	150x300 Ø80	Hxl Ø
Fassung	GY6.35	PGJ5	PGJ5	culot
max. Watt	65W	20W	35W	wattage max.
elektr. Spann.	230V/12V	230V/1,5kV	230V/1,5kV	volt
Symbol				symbole
Ausrüstung	incl.	incl.	incl.	auxiliaire
IP	40	40	40	IP
Klasse	1	1	1	classe d'isol.
Drehung/ Neigung	2 x 180°/90°	2 x 180°/90°	2 x 180°/90°	rotation/ inclinaison
Ausrichtung	↓ →	↓ →	↓ →	orientation
Notw. Zubehör				acc. obligatoire
Spotreflektor	kr720602	kr720662	kr720662	spot
Flutreflektor	kr720604	kr720604	kr720604	flood
Weitwinkelrefl.	kr720606	kr720606	kr720606	wide flood
Option				en option
blendraster	kr726473			louvre anti-ébl.
skulpturlinse	kr726100			lent. sculptur.
streulinse	kr726200			lent. diffusan.
UV-Glas	kr726300	incl.	incl.	verre UV

Anmerkungen

- * Nur ein Filter, Kombinationen nicht möglich.
- ** Anwendung in Kombination mit Spot-Reflektor.

Remarques

- * Que un filtre par luminaire.
- ** A utiliser avec réflecteur spot.



Name	erubo	nom
Lampentyp	LED 1300lm 2700K, CRI≥80	type de lampe
weiss/schwarz	kr921531	blanc/noir
schwarz/schwarz	kr921532	noir/noir
weiss/weiss	kr921535	blanc/blanc

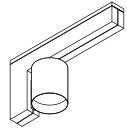

LxB Ø	150x300 Ø80	Hxl Ø
max. Watt	17,8W	wattage max.
elektr. Spann.	230V	volt
Symbol		symbole
Ausrüstung	incl.	auxiliaire
IP	40	IP
Klasse	1	classe d'isol.
Drehung/ Neigung	2 x 180°/90°	rotation/ inclinaison
Ausrichtung	↓ →	orientation

Notw. Zubehör		acc. obligatoire
Flutreflektor	kr720534	flood
Weitwinkelrefl.	kr720536	wide flood

Option		en option
blendraster	kr726473	louvre anti-ébl.
skulpturlinse	kr726100	lent. sculptur.
streulinse	kr726200	lent. diffusan.
UV-Glas	kr726300	verre UV

Anmerkungen

- * Nur ein Filter, Kombinationen nicht möglich.
- ** Anwendung in Kombination mit Spot-Reflektor.

Remarques

- * Que un filtre par luminaire.
- ** A utiliser avec réflecteur spot.







Erubo on-Track

Erubo on-Track ist eine vielseitige Lösung für Umgebungen wie Museen, Bibliotheken und andere öffentliche Bereiche, die im Allgemeinen viel Flexibilität erfordern und daher für Lichtgestalter oftmals eine große Herausforderung darstellen. Mit Erubo on-Track lassen sich verschiedenste, individuelle Beleuchtungsaufgaben einfach und schnell lösen. Die horizontale Linie von Erubo ermöglicht eine harmonische, architektonische Integration von Leuchte und Decke, während mit der hoch entwickelten Lichttechnologie anspruchsvolle Beleuchtungslösungen realisiert werden können.

Erubo on-Track est une réponse souple aux secteurs qui exigent une flexibilité élevée telle que les musées et les galeries. Erubo on-Track donne la possibilité de changer sa position très simplement et donc d'adapter l'éclairage aux besoins des applications innombrables. Le trait horizontal d'Erubo s'intègre harmonieusement avec les plafonds, alors que sa technologie d'éclairage avancée fournit une solution supérieure de lumière.



White/black Erubo on-Track QT12-ax with flood reflector







Black/black Erubo on-Track QT12-ax with flood reflector

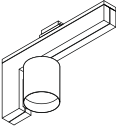
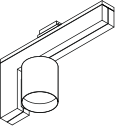
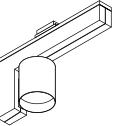

White/white Erubo on-Track QT12-ax with flood reflector

Erubo on-Track

Name	erubo on-track	erubo on-track	erubo on-track	nom
Lampentyp	QT12-ax	HIT-TC-CE	HIT-TC-CE	type de lampe
weiss/schwarz	kr927611	kr927561	kr927661	blanc/noir
schwarz/schwarz	kr927612	kr927562	kr927662	noir/noir
weiss/weiss	kr927615	kr927565	kr927665	blanc/blanc
				
LxB Ø	150x300 Ø80	150x300 Ø80	150x300 Ø80	Hxl Ø
Fassung	GY6.35	PGJ5	PGJ5	culot
max. Watt	65W	20W	35W	wattage max.
elektr. Spann.	230V/12V	230V/1,5kV	230V/1,5kV	volt
Symbol				symbole
Ausrüstung	incl.	incl.	incl.	auxiliaire
IP	40	40	40	IP
Klasse	1	1	1	classe d'isol.
Drehung/Neigung	2 x 180°/90°	2 x 180°/90°	2 x 180°/90°	rotation/inclinaison
Ausrichtung	↓ →	↓ →	↓ →	orientation
Notw. Zubehör				acc. obligatoire
Spotreflektor	kr720602	kr720662	kr720662	spot
Flutreflektor	kr720604	kr720604	kr720604	flood
Weitwinkelrefl.	kr720606	kr720606	kr720606	wide flood
Option				en option
blendraster	kr726473			louvre anti-ébl.
skulpturlinse	kr726100			lent. sculptur.
streulinse	kr726200			lent. diffusan.
UV-Glas	kr726300	incl.	incl.	verre UV

Anmerkungen

* Nur ein Filter, Kombinationen nicht möglich.

** Anwendung in Kombination mit Spot-Reflektor.



Multi-adaptors müssen an ein 3-Phasen-Schienensystem angeschlossen werden.

Remarques

* Que un filtre par luminaire.

** A utiliser avec réflecteur spot.

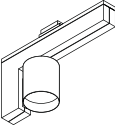
Les multi-adaptateurs doivent être montés sur un système de rails triphasé.

Name	erubo on-track	nom
Lampentyp	LED 1300lm 2700K, CRI≥80	type de lampe
weiss/schwarz	kr927531	blanc/noir
schwarz/schwarz	kr927532	noir/noir
weiss/weiss	kr927535	blanc/blanc
		
LxB Ø	150x300 Ø80	Hxl Ø
max. Watt	17,8W	wattage max.
elektr. Spann.	230V	volt
Symbol		symbole
Ausrüstung	incl.	auxiliaire
IP	40	IP
Klasse	1	classe d'isol.
Drehung/Neigung	2 x 180°/90°	rotation/inclinaison
Ausrichtung	↓ →	orientation
Notw. Zubehör		acc. obligatoire
Flutreflektor	kr720534	flood
Weitwinkelrefl.	kr720536	wide flood
Option		en option
blendraster	kr726473	louvre anti-ébl.
skulpturlinse	kr726100	lent. sculptur.
streulinse	kr726200	lent. diffusan.

Anmerkungen

* Nur ein Filter, Kombinationen nicht möglich.

** Anwendung in Kombination mit Spot-Reflektor.

Multi-adaptors müssen an ein 3-Phasen-Schienensystem angeschlossen werden.

Remarques

* Que un filtre par luminaire.

** A utiliser avec réflecteur spot.

Les multi-adaptateurs doivent être montés sur un système de rails triphasé.

3-circuit track



Name	3-circuit track surface mounted	3-circuit track surface mounted	end cap	nom
	2000mm	3000mm		
weiss	kr726021	kr726031	kr726501	blanc
schwarz	kr726022	kr726032	kr726502	noir
aluminium	kr726023	kr726033	kr726503	aluminium

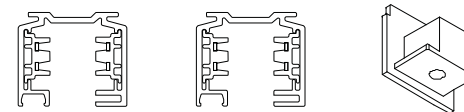

* LxBxH	2000x36x32	3000x36x32	18x36x32	LxlxH *
max. Watt	3x3600W	3x3600W		wattage max.
elektr. Spann.	3x16A/400V	3x16A/400V		volt
IP	40	40		IP
Klasse	1	1		classe d'isol.

Name	end feed earth left	end feed earth right	mid feed	straight connector no feed	nom
weiss	kr726511	kr726521	kr726531	kr726541	blanc
schwarz	kr726512	kr726522	kr726532	kr726542	noir
aluminium	kr726513	kr726523	kr726533	kr726543	aluminium

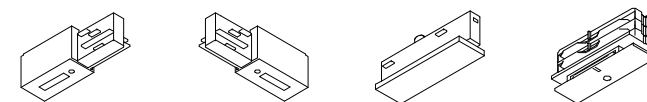

LxBxH	68x36x32	68x36x32	130x36x8	58x15x0	LxlxH
-------	----------	----------	----------	---------	-------

Name	recessed profile for surface track	mounting bracket recessed profile	recessed profile snap hanger	nom
aluminium	kr726055**	kr726056***	kr726057****	aluminium

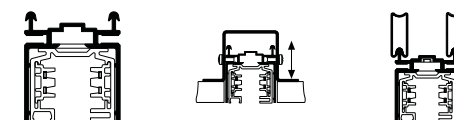

LxBxH	4073x42x48	.x80x45	.x10x25	LxlxH
-------	------------	---------	---------	-------

Anmerkungen

* Abmessungen Schiene.

** Einbauprofil 4073mm für die Kombination mit einer Aufbauschiene. Notwendiges Zubehör

kr726056 oder kr726057

*** 1 Befestigungsbügel für den Einbau in eine Gipskarton-/Holraumdecke.

**** 1 Abhänger für Einbauprofil.

Remarques

* Dimension externe du rail.

** Profilé encastré de 4073mm (à couper sur le chantier), à combiner avec le rail de surface. Les accessoires suivants sont nécessaires, soit kr726056, soit kr726057.

*** 1 platine pour plaque de plâtre.

**** 1 tige de suspensions.

Holon

Maximales Lichtelebnis in minimaler Form

Holon bietet sich durch sein zeitloses Design für einfache Anwendungen in vielen Projekten an. Mit ihrem sehr geometrischen Design eignet sich diese Serie ausgezeichnet für Flure, Sitzungsräume und andere öffentliche Bereiche. Holon bietet Ihnen auch eine Auswahl unterschiedlicher Leuchtmittel, wie Gasentladungslampen - oder Halogenlampen.

Un maximum de possibilités avec une architecture minimaliste

Grâce à son design intemporel, Holon entre en ligne de compte pour des applications simples dans de nombreux projets. Par son concept résolument géométrique, cette série convient admirablement bien pour les couloirs, salles de réunion et autres lieux publics. Holon vous propose également un large choix de sources lumineuses, comme des lampes à décharge et des lampes halogènes.





Holon

Holon wurde für Räume entwickelt, in denen eine gewisse Formsprache erwünscht ist, auf eine Verstellbarkeit des Leuchtenkopfes aber verzichtet werden kann. Holon ist ein problemlos zu installierender Aufbaustrahler mit eingebautem elektronischen Vorschaltgerät. Die hoch wirksamen Reflektoren für reflektorfreie Leuchtmittel wie QT12-ax, LED sowie HIT-TC-CE sind schnell wechselbar. Alle Varianten sind mit einem Blendschutzring, sowie einem Filtermagazin für 3 optionale Filter versehen. Mit Holon waterproof steht außerdem eine Version für die Außenanwendung zur Verfügung.

Holon a été conçu pour tous les espaces où le Xharon, par ses lignes et ses formes épurées, est le projecteur de choix, mais où une tête ajustable n'est pas indispensable. Le Holon est un projecteur en saillie facile à installer, qui reprend le design du Xharon, avec ballast électronique intégré. Les réflecteurs ultra-puissants adaptés à des sources de lumière nues telles que QT12-ax, LED et HIT-TC-CE peuvent être changés en un tour de main. Tous les modèles sont équipés d'un anneau anti-éblouissement et d'un support filtre pour 3 filtres optionnels. Avec le Holon, vous disposez d'un outil polyvalent pour votre aménagement en termes de lumière.



White Holon with UV-filter



Black Holon with UV-filter and diffusing lens



White Holon with wallwasher reflector

Name	holon	holon	holon	holon	nom
Lampentyp	QT12-ax	HIT-TC-CE	HIT-TC-CE	LED 1100lm	type de lampe
weiss	kr922111	kr922431	kr992631	kr922141	blanc
schwarz	kr922112	kr992432	kr992632	kr922142	noir

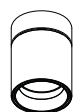
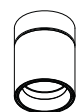
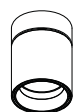

Ø x H	Ø140x220	Ø140x220	Ø140x220	Ø140x220	Ø x H
Fassung	GY6.35	GU6.5	GU6.5	PHJ65d-II	culot
max. Watt	65W	20W	35W	17W	wattage max.
elektr. Spannung	230V/12V	230V/1,5kV	230V/2kV	230V	volt
Symbol					symbole
Ausrüstung	electr. incl.	electr. incl.	electr. incl.		auxiliaire
IP	40	40	40	40	IP
Klasse	1	1	1	1	classe d'isol.
Ausrichtung	↓	↓	↓	↓	orientation
3 Filtermagazin	incl.	incl.	incl.	incl.	porte filtre (3)

Notw. Zubehör					acc. obligatoire
Spotreflektor	kr720002	kr720002	kr720002		réflecteur spot
Floodreflektor	kr720004	kr720004	kr720004		réflecteur flood
Widewinkelrefl.	kr720006	kr720006	kr720006	incl.	réflecteur wide flood
Wallwasher	kr720631	kr720631	kr720631		wallwasher

lamp					lamp
2700K, CRI ≥ 85				kr460301	2700K, CRI ≥ 85
3000K, CRI ≥ 85				kr460302	3000K, CRI ≥ 85
4000K, CRI ≥ 85				kr460303	4000K, CRI ≥ 85

Option					en option
Linse					lentille
Skulpturlinse	kr720100	kr720100	kr720100	kr720100	lent. sculpt.
Streulinse	kr720200	kr720200	kr720200	kr720200	lentille diffusion
Filters					filtres
Klar-Filter	kr720000			kr720000	filtre clair
UV-Filter	kr720300	incl.	incl.		filtre UV
IR-Filter	kr720400	kr720400	kr720400	kr720400	filtre IR
Hautton-Filter	kr720500	kr720500	kr720500	kr720500	filtre filtre
Tageslicht-Konv.	kr720600	kr720600	kr720600	kr720600	conv. lum. du jour
Dichroic Filters					filtres dichroïques
rot	kr716316	kr716316	kr716316	kr716316	rouge
blau	kr716336	kr716336	kr716336	kr716336	bleu
purpur	kr716326	kr716326	kr716326	kr716326	pourpre
orange	kr716376	kr716376	kr716376	kr716376	orange



Anmerkungen

- * Hochglänzend.
- ** Kann nicht in der Kombination mit Filtern und Blenden verwendet werden.
- *** Anwendung in Kombination mit Spot-Reflektor.

Remarques

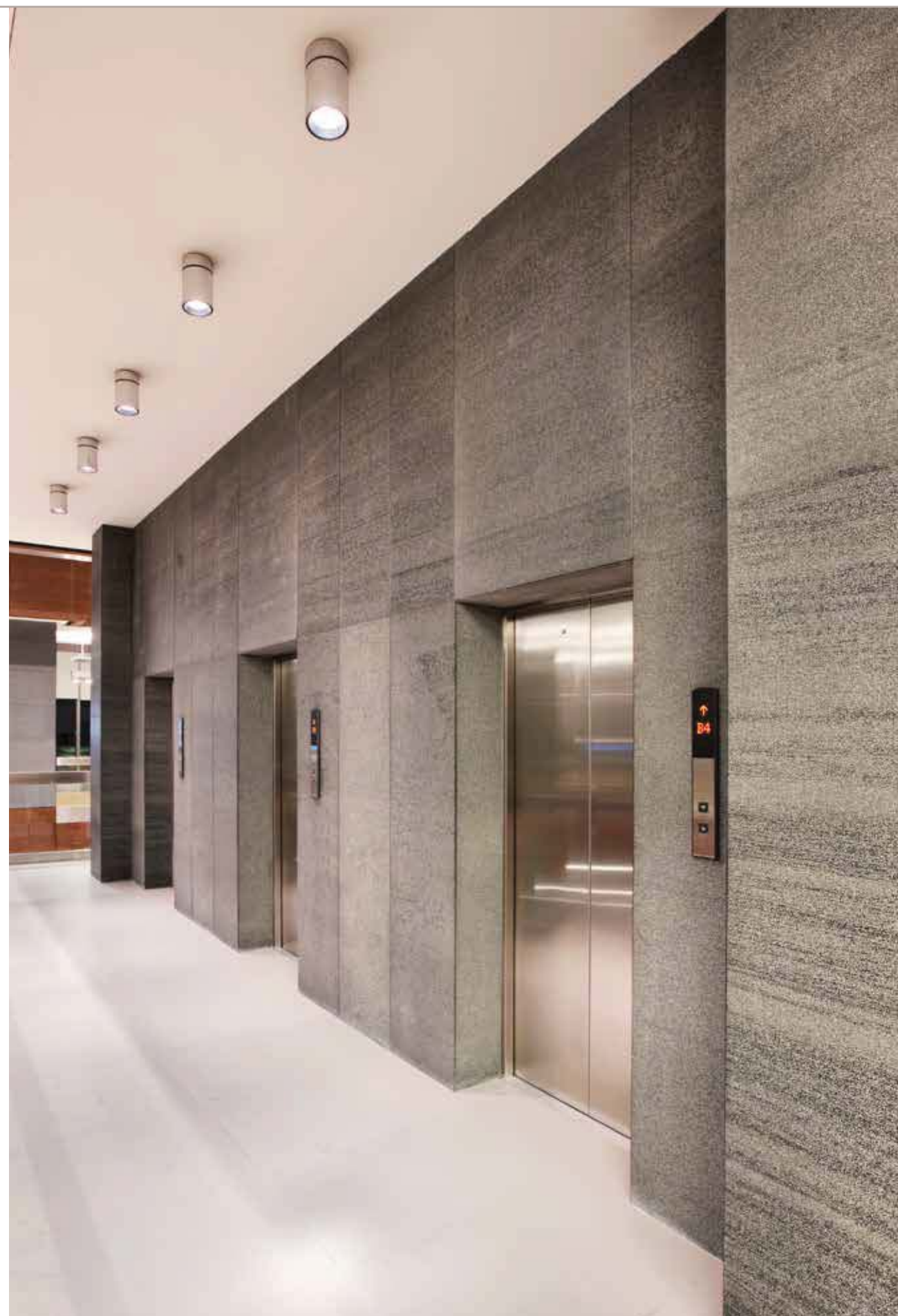
- * Brillant.
- ** Ne peut pas être utilisé en combinaison avec des filters ou des louvers.
- *** A utiliser avec réflecteur spot.

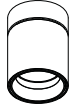
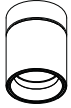

Name	holon waterproof	holon waterproof	nom
Lampentyp	QT12-ax	HIT-TC-CE	type de lampe
weiss	kr922611	kr992831	blanc
schwarz*	kr922612	kr992832	noir*
			
Ø x H	Ø140x220	Ø140x220	Ø x H
Fassung	GY6.35	GU6.5	culot
max. Watt	65W	20W	wattage max.
elektr. Spannung	230V/12V	230V/1,5kV	volt
Symbol			symbole
Ausrüstung	electr. incl.	electr. incl.	auxiliaire
IP	55	55	IP
Klasse	1	1	classe d'isol.
Ausrichtung	↓	↓	orientation
2 Filtermagazin	incl.	incl.	porte filtre (2)
Frontglas	incl.	incl.	verre avant

Notw. Zubehör			acc. obligatoire
Spotreflektor	kr720002	kr720002	réflecteur spot
Floodreflektor	kr720004	kr720004	réflecteur flood
Widewinkelrefl.	kr720006	kr720006	réflecteur wide flood

Option			en option
Linse			lentille
Skulpturlinse	kr720100	kr720100	lent. sculptur
Streulinse	kr720200	kr720200	lentille diffusion
Filters			filtres
Klar-Filter	kr720000		filtre clair
UV-Filter	kr720300	incl.	filtre UV
IR-Filter	kr720400	kr720400	filtre IR
Hautton-Filter	kr720500	kr720500	filtre filtre
Tageslicht-Konv.	kr720600	kr720600	conv. lum. du jour
Dichr. Filters			filtres dichroïques
rot	kr716316	kr716316	rouge
blau	kr716336	kr716336	bleu
purpur	kr716326	kr716326	pourpre
orange	kr716376	kr716376	orange

Anmerkungen

- * Hochglänzend.
- ** Anwendung in Kombination mit Spot-Reflektor.

Remarques

- * Brillant.
- ** A utiliser avec réflecteur spot.

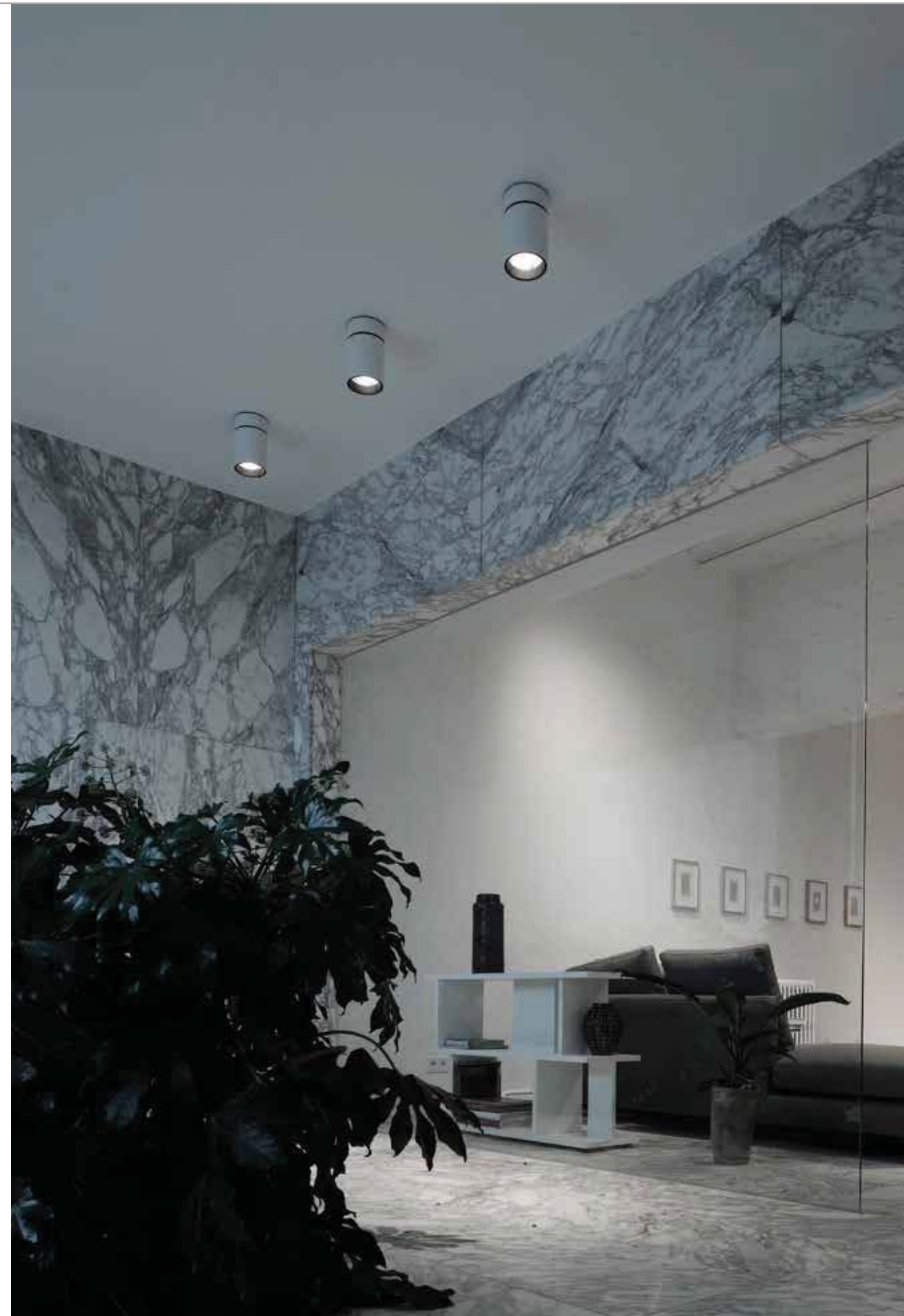

Holon 45 directional, Holon 45 & Holon 85

Holon 45 directional ist eine Serie von Richtstrahlern für Innenanwendungen. Dank des abgesetzt positionierten Scharniers über 50 % der Leuchtengröße und trotz des schlichten Designs vermittelt die Holon 45 directional eine minimalistische und äußerst dekorative Atmosphäre. Das Scharnier ist dauerhaft gespannt, sodass die Leuchte in jedem beliebigen Winkel fixiert werden kann. Nur wenn die Leuchte als einfache Röhre für Unterbaubeleuchtung eingesetzt wird, kann das Scharnier verriegelt werden. Holon 45 directional eignet sich sowohl zur Einbau- als auch zur Aufbaumontage. Holon 45 und Holon 85 wurden für Räume entworfen, die die Form des Designs erfassen, jedoch keine einstellbare Beleuchtung benötigen. Holon 45 directional, Holon 45 und Holon 85 wurden für die private Anwendung entworfen und sind nur für LED vorgesehen. Cree-LEDs in warmen Farbtemperaturen mit hohem CRI-Bereich ermöglichen eine ästhetische, angenehme Beleuchtung.

Holon 45 directionnel, est une série de projecteurs orientables destinés à une utilisation intérieure. Avec un système d'orientation situé bien au delà de la moitié de l'appareil et malgré un design simple, Holon 45 directionnel crée une atmosphère très minimaliste et à la fois très décorative. Le système d'orientation est en permanence serré ce qui permet au luminaire d'être positionné à n'importe quel angle. Ce n'est que lorsque l'appareil est utilisé comme un simple tube éclairant vers le bas que le système d'orientation peut être verrouillé. Holon 45 directionnel peut être soit encastré ou monté de manière saillante. Holon 45 et Holon 85 sont conçus pour les espaces qui embrassent le même langage esthétique mais qui ne nécessitent pas un éclairage directionnel. Holon 45 et Holon 85 sont conçus pour une utilisation dans des projets résidentiels et uniquement en LED. La température chaude de la LED Cree avec un IRC élevé permet un éclairage esthétique et agréable.











Holon 45 directional black



Holon 45 white

Holon 45 directional, Holon 45 & Holon 85

Name	holon 45 directional surface mounted	holon 45 directional recessed	holon 45	holon 85	nom
Lampentyp	LED 780lm, 2700K, CRI≥90	LED 780lm, 2700K, CRI≥90	LED 780lm, 2700K, CRI≥90	LED 1420lm, 2700K, CRI≥90	type de lampe
weiss	kr962201	kr962211	kr962601	kr962621	blanc
schwarz	kr962202	kr962212	kr962602	kr962622	noir
					
Ø x H	45x155	45x155	45x155	80x155	Ø x H
max. Watt	8,4W	8,4W	8,4W	18,5W	wattage max.
Strom	700mA	700mA	700mA	700mA	courant de sortie
elektr. Spann.	12V	12V	12V	12V	volt
Symbol					symbole
Ausrüstung	excl.	excl.	excl.	incl.	auxiliaire
IP	40	40	55	55	IP
Klasse	3	3	3	3	classe d'isol.
Dreh-/Schwenkbarkeit	355°/90°	355°/90°			rotation/inclinaison
Reflektor	incl. 15°	incl. 15°	incl. 15°	incl. 30°	reflecteur
optional					optioneel
Blendraster	kr762000	kr762000	kr762000	kr762001	louvre anti-ébl.
Skulpturenlinse	kr762100	kr762100	kr762100	kr762101	lentille sculpturale
Streulinse	kr762200	kr762200	kr762200	kr762201	lentille difusanante

Anmerkungen

* Aluminium Reflektor

Remarque

* réflecteur aluminium

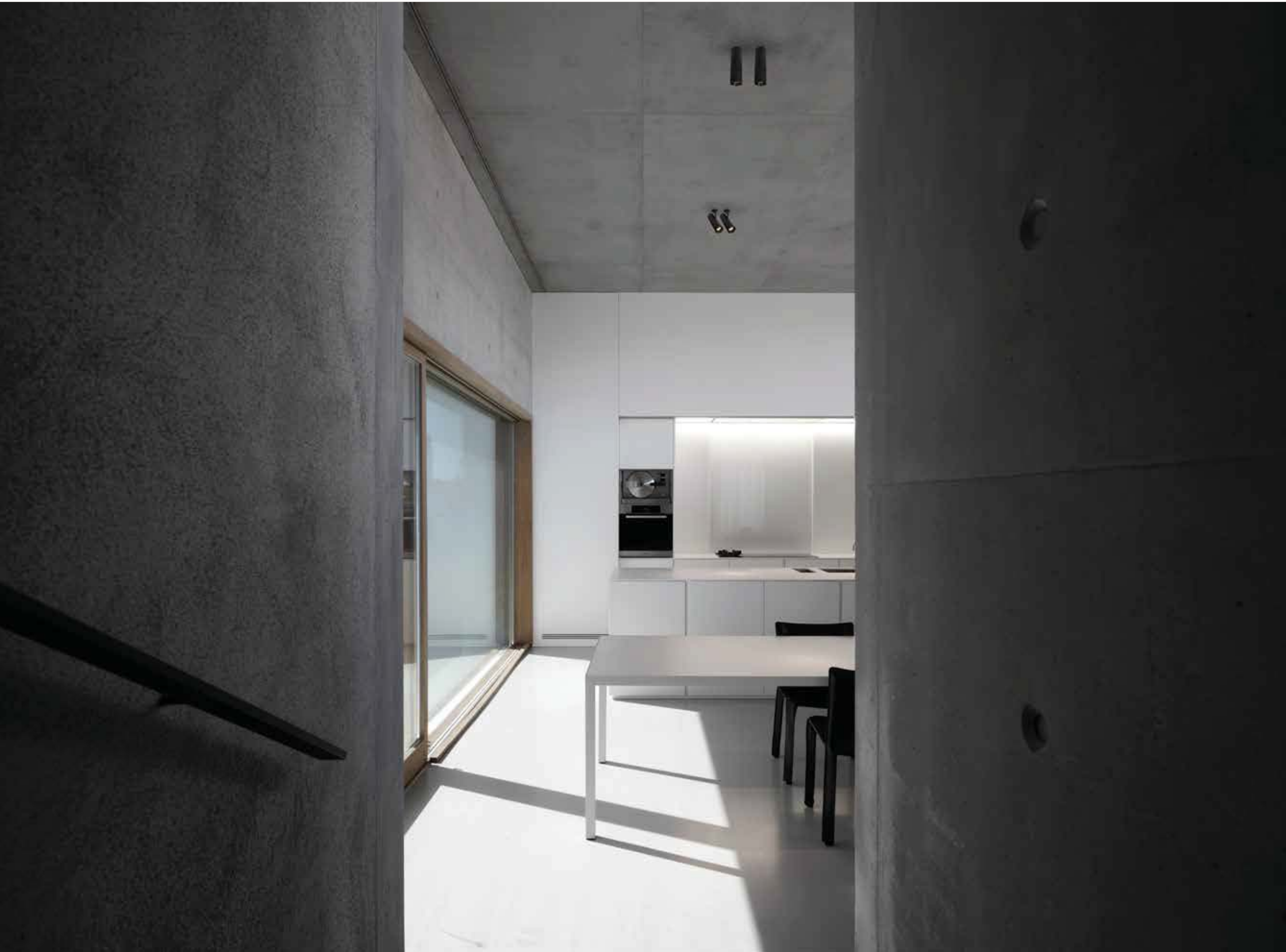

Johto

Flexible Leuchte

Johto ist ein hochwertiges LED-Beleuchtungssystem für technisch anspruchsvolle Innen- und Außenbeleuchtung. Es bietet ein homogenes und punktfreies Licht in sehr geringen Einbautiefen. Johto kann - je nach Raumanforderungen - als vertikales oder horizontales Profil und als direkte oder indirekte Lichtquelle eingesetzt werden. Es eignet sich für Anwendungen von Stimmungs- bis hin zu allgemeinen Beleuchtungen in Büro-, Privat- und Geschäftsräumen. Alle diese Eigenschaften machen Johto zu einem unverzichtbaren Bestandteil Ihres Beleuchtungsdesigns. Die minimalistische Form gewährleistet eine formschöne Eingliederung des Profils in Ihre Architektur.

Lumière flexible

Johto est un système d'éclairage haut de gamme en LED pour l'éclairage de haute technicité intérieur et extérieur. Il fournit un éclairage homogène et sans points dans une profondeur d'installation réduite. Johto peut être utilisé comme profile horizontal ou vertical et comme éclairage direct ou indirect en fonction de la nécessité du projet. Il est adapté pour des applications allant de l'éclairage d'ambiance à l'éclairage général pour des projets de bureaux, de boutiques ou de résidentiel. Toutes ces caractéristiques font du Johto un outil indispensable dans votre conception de l'éclairage. Sa forme minimaliste permet à ce profile de se fondre dans votre architecture



Johto linear

Johto linear besitzt einen Querschnitt von 15 mm x 16 mm, eine maximale Länge von 5 Metern* und ist an beiden Enden** mit IP67-Steckverbindern versehen.

Der Einsatz hochwertiger und langlebiger Komponenten gewährleistet Energieeinsparungen und eine nachhaltige Beleuchtung mit einer Lebenszeit von über 50.000 Stunden.

Johto linear a une section de 15mmx16mm, une longueur maximale de 5 mètres et est équipé de connecteurs IP67 aux deux extrémités**.

L'utilisation de composants de haute qualité et à longue durée de vie garantit des économies et des solutions d'éclairage durables avec une durée de vie allant jusqu'à 50.000hrs.



Johto linear module 0,5m



Johto linear module

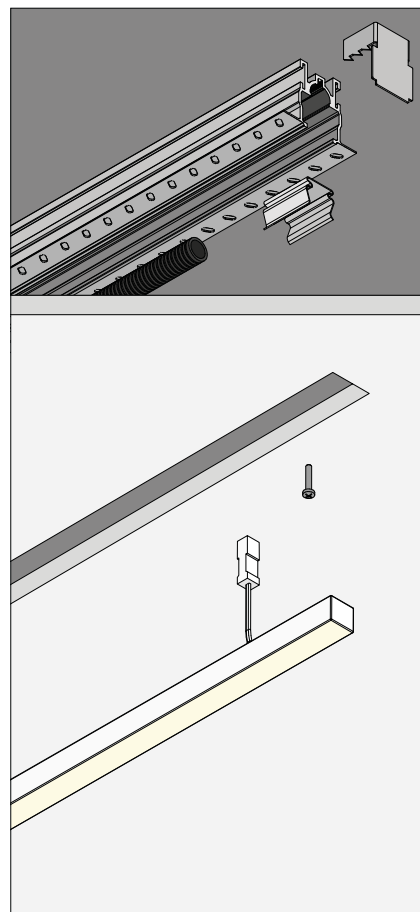

Schematische Darstellung des Aufbaus der Johto linear
Représentation schématique de l'ensemble de Johto linear

Anmerkungen:

* Nur möglich, wenn Sie ein maßgefertigtes Profil bestellen oder 2 x 2 m + 1 m kombinieren

** 4-m-Modul nur mit 1 Stecker erhältlich

Remarque

* seulement possible en commandant un profile sur mesure ou en combinant 2x2m + 1m

** 4m module est seulement disponible avec 1 connecteur mâle

Johto linear

Name	johto linear m+f connect	johto linear m+f connect	johto linear m+f connect	johto linear m+f connect	nom
Lampentyp	LED 500lm/m 2700K CRI 85	LED 500lm/m 2700K CRI 85	LED 500lm/m 2700K CRI 85	LED 500lm/m 2700K CRI 85	type de lampe
Referenz	kr974420	kr974421	kr974422	kr974429*	référence

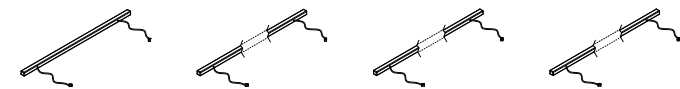

Abmessungen	500x15x16	1000x15x16	2000x15x16	Lx15x16	dimensions
Watt	10W/m	10W/m	10W/m	10W/m	wattage
elektr. Spannung	24V	24V	24V	24V	volt
IP	67	67	67	67	IP
Klasse	3	3	3	3	classe d'isol.

Notw. Zubehör					acc. obligatoire
Befestigungs- klammer	kr774001	kr774001	kr774001	kr774001	clips de fixation
Anschlussbuchse, 1 m Kabel	kr774005	kr774005	kr774005	kr774005	connecteur femelle, 1m de câble
Option					en option
DALI/DMX/0-10V Regler	kr774006	kr774006	kr774006	kr774006	DALI/DMX/0-10V controller
Verlängerungskabel 2m (Stecker+Buchse)	kr774007	kr774007	kr774007	kr774007	câble de rallonge 2m (m+f conn.)
doppelseitiges Klebeband/Meter	kr774008	kr774008	kr774008	kr774008	double face/mètre
Betriebsgerät					appareillage
LED power supply 24V/30W	kr490373	kr490373	kr490373	kr490373	LED power supply 24V/30W
LED power supply 24V/60W	kr490374	kr490374	kr490374	kr490374	LED power supply 24V/60W
LED power supply 24V/100W	kr490375	kr490375	kr490375	kr490375	LED power supply 24V/100W
LED power supply 24V/150W	kr490376	kr490376	kr490376	kr490376	LED power supply 24V/150W
Option Einbau					en option encastré
***randloser Einputzrahmen	kr774002	kr774002	kr774002	kr774002	plasterkit *** trimless



LxBxH	Lx51x39,2	Lx51x39,2	Lx51x39,2	Lx51x39,2	LxLxH
min. Tiefe	50	50	50	50	profondeur min.
Aussp. LxB	(L+5) x32	(L+5) x32	(L+5) x32	(L+5) x32	Lxl découpe

Anmerkungen:

* max. Länge maßgefertigtes Profil = 943 mm

** Toleranz von ± 5 mm möglich

*** randloser Einbaurahmen wird vormontiert geliefert und ist einschließlich Endkappen, Montageklammern, Drahtdurchführung und Schrauben

Opmerkingen:

* longueur max. d'un profile sur mesure = 943mm

** une tolérance de +5mm est possible.

*** le plasterkit trimless est livré pré-assemblé et comprend les embouts, les clips de montage, le câble d'alimentation et les vis

installation manuals: www.kreon.com

Johto linear



Name	johto linear end module	nom
Lampentyp	LED 500lm/m 2700K CRI 85	type de lampe
Referenz	kr974434	référence

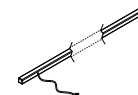

Abmessungen	4000x15x16	dimensions
Watt	10W/m	wattage
elektr. Spannung	24V	volt
IP	67	IP
Klasse	3	classe d'isol.

Notw. Zubehör		acc. obligatoire
Befestigungs- klammer	kr774001	clips de fixation
Anschlussbuchse, 1 m Kabel	kr774005	connecteur femelle, 1m de câble

Option		en option
DALI/DMX/0-10V Regler	kr774006	DALI/DMX/0-10V controller
Verlängerungskabel 2m (Stecker+Buchse)	kr774007	câble de rallonge 2m (m+f conn.)
doppelseitiges Klebeband/Meter	kr774008	double face/mètre

Betriebsgerät		appareillage
LED power supply 24V/30W	kr490373	LED power supply 24V/30W
LED power supply 24V/60W	kr490374	LED power supply 24V/60W
LED power supply 24V/100W	kr490375	LED power supply 24V/100W
LED power supply 24V/150W	kr490376	LED power supply 24V/150W

Option Einbau		en option encastré
***randloser Einputzrahmen	kr774002	plasterkit *** trimless



LxBxH	Lx51x39,2	LxlxH
min. Tiefe	50	profondeur min.
Aussp. LxB	(L+5) x32	Lxl découpe

Anmerkungen:

* max. Länge maßgefertigtes Profil = 943 mm

** Toleranz von ± 5 mm möglich

*** randloser Einbaurahmen wird vormontiert geliefert und ist einschließlich Endkappen, Montageklammern, Drahtdurchführung und Schrauben

Opmerkingen:

* longueur max. d'un profile sur mesure = 943mm

** une tolérance de +5mm est possible.

*** le plasterkit trimless est livré pré-assemblé et comprend les embouts, les clips de montage, le câble d'alimentation et les vis

installation manuals: www.kreon.com

Johto slimflex

Johto slimflex besitzt einen Querschnitt von 20,5 mm x 16 mm, eine maximale Länge von 5 Metern* und ist an beiden Enden** mit IP67-Steckverbindern versehen.

Der Einsatz hochwertiger und langlebiger Komponenten gewährleistet Energieeinsparungen und eine nachhaltige Beleuchtung mit einer Lebenszeit von über 50.000 Stunden.

Johto slimflex a une section de 20,5mmx16mm, une longueur maximale de 5 mètres et est équipé de connecteurs IP67 aux deux extrémités**.

L'utilisation de composants de haute qualité et à longue durée de vie garantit des économies et des solutions d'éclairage durables avec une durée de vie allant jusqu'à 50.000hrs.



Johto slimflex module 0,5m



Johto slimflex module

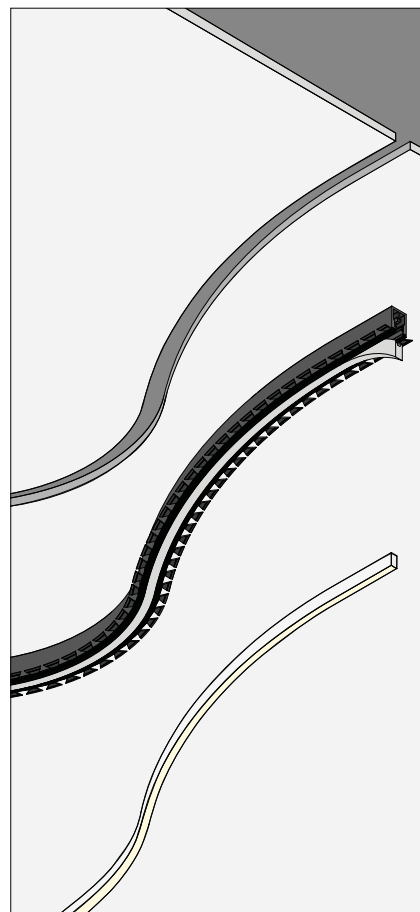

Schematische Darstellung des Aufbaus der Johto slimflex
Représentation schématique de l'ensemble de Johto linear

Anmerkungen:

* Nur möglich, wenn Sie ein maßgefertigtes Profil bestellen oder 2 x 2 m + 1 m kombinieren

**4-m-Modul nur mit 1 Stecker erhältlich

Remarque

* seulement possible en commandant un profile sur mesure ou en combinant 2x2m + 1m

** 4m module est seulement disponible avec 1 connecteur mâle

Johto slimflex

Name	johto slimflex m+f connect	johto slimflex m+f connect	johto slimflex m+f connect	johto slimflex m+f connect	nom
Lampentyp	LED 500lm/m 2700K CRI 85	LED 500lm/m 2700K CRI 85	LED 500lm/m 2700K CRI 85	LED 500lm/m 2700K CRI 85	type de lampe
Referenz	kr974400	kr974401	kr974402	kr972409	référence
Abmessungen	500x20,5x10	1000x20,5x10	2000x20,5x10	Lx20,5x10	dimensions
Watt	10W/m	10W/m	10W/m	10W/m	wattage
elektr. Spannung	24V	24V	24V	24V	volt
IP	67	67	67	67	IP
Klasse	3	3	3	3	classe d'isol.

Notw. Zubehör					acc. obligatoire
Befestigungs- klammer	kr774003	kr774003	kr774003	kr774003	clips de fixation
Anschlussbuchse, 1 m Kabel	kr774005	kr774005	kr774005	kr774005	connecteur femelle, 1m de câble
Option					en option
DALI/DMX/0-10V Regler	kr774006	kr774006	kr774006	kr774006	DALI/DMX/0-10V controller
Verlängerungskabel 2m (Stecker+Buchse)	kr774007	kr774007	kr774007	kr774007	câble de rallonge 2m (m+f conn.)
doppelseitiges Klebeband/Meter	kr774009	kr774009	kr774009	kr774009	double face/mètre
Betriebsgerät					appareillage
LED power supply 24V/30W	kr490373	kr490373	kr490373	kr490373	LED power supply 24V/30W
LED power supply 24V/60W	kr490374	kr490374	kr490374	kr490374	LED power supply 24V/60W
LED power supply 24V/100W	kr490375	kr490375	kr490375	kr490375	LED power supply 24V/100W
LED power supply 24V/150W	kr490376	kr490376	kr490376	kr490376	LED power supply 24V/150W
Option Einbau					en option encastré
***randloser Einputzrahmen	kr774004	kr774004	kr774004	kr774004	plasterkit *** trimless



LxBxH	Lx27x38	Lx27x38	Lx27x38	Lx27x38	LxlxH
min. Tiefe	50	50	50	50	profondeur min.
Ausp. LxB	(L+5)x27x38	(L+5)x27x38	(L+5)x27x38	(L+5)x27x38	Lxl découpe

Anmerkungen:

* max. Länge maßgefertigtes Profil = 943 mm

** Toleranz von ± 5 mm möglich

*** randloser Einbaurahmen wird vormontiert geliefert und ist einschließlich Endkappen, Montageklammern, Drahtdurchführung und Schrauben

Opmerkingen:

* longueur max. d'un profile sur mesure = 943mm

** une tolérance de +5mm est possible.

*** le plasterkit trimless est livré pré-assemblé et comprend les embouts, les clips de montage, le câble d'alimentation et les vis

installation manuals: www.kreon.com



Name	johto slimflex end module	nom
Lampentyp	LED 500lm/m 2700K CRI 85	type de lampe
Referenz	kr974414	référence

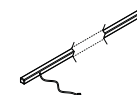

Abmessungen	4000x20,5x10	dimensions
Watt	10W/m	wattage
elektr. Spannung	24V	volt
IP	67	IP
Klasse	3	classe d'isol.

Notw. Zubehör		acc. obligatoire
Befestigungs- klammer	kr774003	clips de fixation
Anschlussbuchse, 1 m Kabel	kr774005	connecteur femelle, 1m de câble

Option		en option
DALI/DMX/0-10V Regler	kr774006	DALI/DMX/0-10V controller
Verlängerungskabel 2m (Stecker+Buchse)	kr774007	câble de rallonge 2m (m+f conn.)
doppelseitiges Klebeband/Meter	kr774009	double face/mètre

Betriebsgerät		appareillage
LED power supply 24V/30W	kr490373	LED power supply 24V/30W
LED power supply 24V/60W	kr490374	LED power supply 24V/60W
LED power supply 24V/100W	kr490375	LED power supply 24V/100W
LED power supply 24V/150W	kr490376	LED power supply 24V/150W

Option		en option
Einbau		encastré
***randloser Einputzrahmen	kr774004	plasterkit *** trimless



LxBxH	Lx27x38	LxlxH
min. Tiefe	50	profondeur min.
Ausp. LxB	(L+5)x27x38	Lxl découpe

Anmerkungen:

* max. Länge maßgefertigtes Profil = 943 mm

** Toleranz von ± 5 mm möglich

*** randloser Einbaurahmen wird vormontiert geliefert und ist einschließlich Endkappen, Montageklammern, Drahtdurchführung und Schrauben

Opmerkingen:

* longueur max. d'un profile sur mesure = 943mm

** une tolérance de +5mm est possible.

*** le plasterkit trimless est livré pré-assemblé et comprend les embouts, les clips de montage, le câble d'alimentation et les vis

installation manuals: www.kreon.com

Nuit

Nuit, minimalstes Maß

Nuit ist als ein elementares Lichtband konzipiert, das als durchgängige Linie verwendet werden kann, um grafische Elemente in Ihre Architektur zu bringen.

Das hochentwickelte Doppelfokus-LED System benötigt nur eine schmale Öffnung von 10mm um sein Licht zu entfalten. Die einfache Form zieht minimale Aufmerksamkeit auf sich und lässt sich gut mit anderen Kreon tools of light kombinieren. Somit ermöglicht Nuit eine kreative aber auch verantwortungsvolle Lichtplanung zu realisieren, die den höchsten Ansprüchen der Energieeinsparung gerecht wird.

Nuit, un volume minimal.

Nuit est un profile de forme élémentaire conçu afin d'être utilisé comme une ligne graphique dans votre architecture. Le système avancé de nos LEDs équipées de lentilles à double focale permet à la lumière de sortir par un trou de seulement 10 mm. La forme minimaliste du Nuit permet son association avec d'autres produits Kreon, créant ainsi un éclairage artistique tout en veillant aux économies d'énergie.



Die Lichtquelle in unserer Nuit ist ein Led-Modul, bestückt mit 5 x 1,4W LEDs (Nennstrom 500mA) und einem Farbwiedergabeindex von CRI 85. Das Kernstück der Nuit basiert auf einem zusammen mit dem Bartenbach Lichtlabor entwickeltem, patentierten Doppel-Focus-Linsensystem, mit einem Abschirmwinkel von 55° sowie einem Lichtstromwartungsfaktor von 60.000 Stunden.*

La source lumineuse de Nuit est un module LED de 5 x 1.4W avec un rendu de couleur de 85. L'effet lumineux est obtenu par une lentille double focale développée en collaboration avec Bartenbach Lichtlabor. Cette lentille permet d'avoir un angle anti-éblouissant de 55°. Faible en consommation les LED gardent leur efficacité pendant 60.000 heures.*



Black Nuit surface 1x5 electrical gear exclusive



White Nuit surface 1x5 electrical gear inclusive

Anmerkungen

* Die Lebensdauer (B10, L70) ist die Brenndauer nach der statistisch max 10% der LEDs mehr als 30% ihrer ursprünglichen Lichtintensität verloren haben.

Remarque

* La durée de vie (B10, L70) correspond à la durée d'utilisation au bout de laquelle max 10% des LED ont perdu plus de 30% de leur force d'éclairage originale.



Name	nuit 1x5	nuit 1x10	nuit 1x5	nuit 1x10	nom
Lampentyp	LED	LED	LED	LED	type de lampe
2700K, CRI 85	590lm	1180lm	590lm	1180lm	2700K, CRI 85
weiss	kr953201	kr953241	kr953211	kr953251	blanc
schwarz	kr953202	kr953242	kr953212	kr953252	noir
3000K, CRI 85	630lm	1260lm	630lm	1260lm	3000K, CRI 85
weiss	kr953301	kr953341	kr953311	kr953351	blanc
schwarz	kr953302	kr953342	kr953312	kr953352	noir
4300K, CRI 75	855lm	1710lm	855lm	1710lm	4300K, CRI 75
weiss	kr953401	kr953441	kr953411	kr953451	blanc
schwarz	kr953402	kr953442	kr953412	kr953452	noir



LxBxH	300x40x53	550x40x53	450x40x53	720x40x53	LxlxH
max. Watt	7W	14W	7W	14W	culot
elektr. Spann.	16.5V	33V	230V	230V	tension nominale
Strom	500mA	500mA	500mA	500mA	courant
Symbol					symbole
Farbtemperatur	2700K/3000K/ 4300K	2700K/3000K/ 4300K	2700K/3000K/ 4300K	2700K/3000K/ 4300K	temp. de couleur
CRI	85/75	85/75	85/75	85/75	CRI
Ausrüstung	electr. excl.	electr. excl.	electr. incl.	electr. incl.	auxiliaire
Dimmbarkeit			DALI*	DALI*	protocole
IP	20	20	20	20	IP
Klasse	1	1	1	1	classe d'isolation
Ausrichtung	↓	↓	↓	↓	orientation

Option

en option

Einbau

encastré

randloser Einputzrahmen	kr753000	kr753040	kr753010	kr753050	plasterkit trimless
-------------------------	----------	----------	----------	----------	---------------------



LxBxH	304x47x75	554x47x75	454x47x75	724x47x75	LxlxH
min. Tiefe	88	88	88	88	profondeur min.
Aussp. LxB	310x50	560x50	460x50	730x50	Lxl découpe
Betriebsgerät					appareillage
24W/500mA DALI	kr772023	kr772023			24W/500mA DALI
24W/500mA 1-10V DIM	kr772022	kr772022			24W/500mA 1-10V DIM

Anmerkung

* Nur DALI, keine TouchDim.

Remarque

* Que DALI, pas TouchDIM.



Nuit profile

Nuit profile

Project Private house
Location Belgium

Architect Simoni
Photographer Serge Brison

Das Nuit Profil wird für Ihre Anwendung auf Maß gefertigt, und kann als Ein- sowie Aufbaulösung verwendet werden. Die Position der hocheffizienten LED-Punkte können exakt definiert werden und ermöglichen somit mit den Emotionen zwischen Licht und Schatten zu gestalten.

Nuit peut être commandé comme un système de profile sur mesure, encastré on monté en saillie. Positionnées localement, les LEDs équipées de leur lentilles haute performance permettent une lumière émotionnelle et riche en contrastes en laissant l'espace entre les modules de LED dans une semi-obscurité..

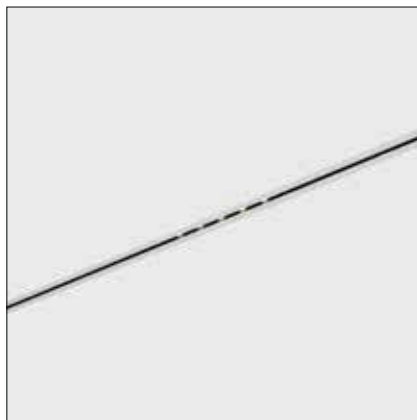

White Nuit recessed 1x5 electrical gear inclusive

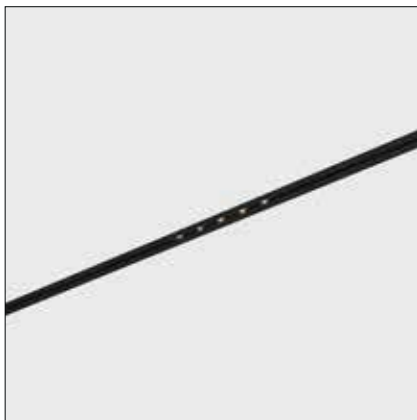

Black Nuit recessed 1x5 electrical gear inclusive

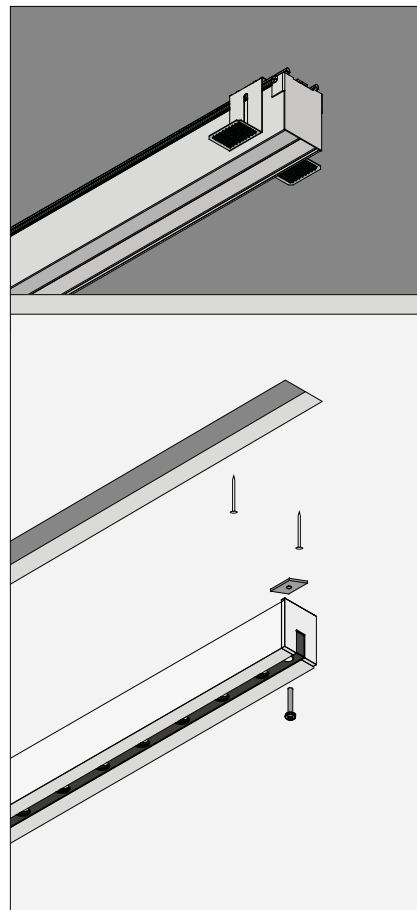

Aufbau
Schematische Darstellung des Aufbaus der Nuit :
Einputzrahmen + Leuchte .

Construction
Représentation schématique du montage du Nuit :
plasterkit + luminaire.



Nuit profile

Nuit

Project Private apartment
Location Florence, Italy

Architect Mattesini Design
Photographer Mario Ciampi

Name	nuit profile surface mounted	nuit profile recessed mounted	nuit profile corner cut 90° surface mounted	nuit profile corner cut 90° recessed mounted	nom
weiss	kr703111	kr703111	kr703311	kr703311	blanc
schwarz	kr703112	kr703112	kr703312	kr703312	noir



LxBxH	Lx40x53	Lx40x53			LxlxH
max. Länge	2300mm	2300mm			longueur max.
IP	20	20	20	20	IP
Klasse	1	1	1	1	classe d'isol.
Ausrichtung	↓	↓	↓	↓	orientation

notw. Zubehör

acc. obligatoire

Einbau	recessed profile		recessed profile	nom
Name	kr703055		kr703355	trimless
randlos				

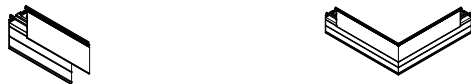

LxBxH	Lx47x75		LxlxH
max. Länge	2300mm		longueur max.
min. Tiefe	88	88	profondeur min.
Aussp. LxB	(L+3)x50		Lxl découpe

Option	mounting bracket recessed profile		en option
Name	kr703056*		nom
aluminium			aluminium

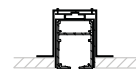

LxBxH	45x107x61	LxlxH
Name	recessed profile snap hanger	nom
aluminium	kr726057**	aluminium

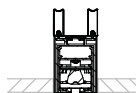

LxBxH	.x10x61	LxlxH
-------	---------	-------

Anmerkung

Das Profil wird vorkonfektioniert geliefert.

Kombinationen können auf dem Bestellformular spezifiziert werden

*Eine VPE besteht aus 3 Bügeln für die GK Installation. Eine VPE pro 2,3m

** 1 Abhänger für Einbauprofil.

Remarque

Le profilé est fourni pré-assemblé.

Combinaisons peuvent être spécifiées sur le bon de commande.

* Ensemble de 3 platines pour plaque de plâtre par 2,3m.

***1 tige de suspensions.

installation manuals: www.kreon.com



Nuit profile



Name	nuit profile 1x5 LED module	nuit profile 1x10 LED module	nuit profile emergency*	nom
Lampentyp	LED	LED	LED	type de lampe
2700K, CRI 85	590lm	1180lm	70lm	2700K, CRI 85
Referenz	kr973652	kr973692	kr973622	référence
3000K, CRI 85	630lm	1260lm	75lm	3000K, CRI 85
Referenz	kr973752	kr973792	kr973722	référence
4000K, CRI 75	855lm	1710lm	102lm	4000K, CRI 75
Referenz	kr973852	kr973892	kr973822	référence

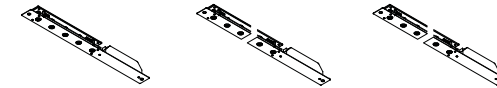

Modullänge	440	690	615	longueur module
max. Watt	7W	14W	7W	culot
elektr. Spann.	16.5V	33V	16.5V	tension nominale
Strom	500mA	500mA	500mA	courant
Symbol				symbole
Farbtemperatur	2700K/3000K/ 4300K	2700K/3000K/ 4300K	2700K/3000K/ 4300K	temp. de couleur
CRI	85/75	85/75	85/75	CRI
Ausrüstung	electr. incl	electr. incl	electr. incl	auxiliaire
Dimmbarkeit	ON/OFF	ON/OFF	ON/OFF	protocole
IP	20	20	20	IP
Klasse	1	1	1	classe d'isolation
Ausrichtung	↓	↓	↓	orientation

Anmerkung

Eine Einspeisung pro 2,3m Profil

* Nur als Notlicht zu verwenden, 3 Stunden autonome Betriebszeit inkl. roter Kontroll LED.(On/Off)

Remarque

Une connection par 2,3m de profilé Nuit.

* Durée de fonctionnement assignée 3H, LED d'état rouge. (On/Off)

Nuit profile

Name	nuit profile 1x5 LED module	nuit profile 1x10 LED module	nuit profile emergency*	nom
Lampentyp	LED	LED	LED	type de lampe
2700K, CRI 85	590lm	1180lm	70lm	2700K, CRI 85
Referenz	kr973602	kr973642	kr973612	référence
3000K, CRI 85	630lm	1260lm	75lm	3000K, CRI 85
Referenz	kr973702	kr973742	kr973712	référence
4000K, CRI 75	855lm	1710lm	102lm	4000K, CRI 75
Referenz	kr973802	kr973842	kr973812	référence

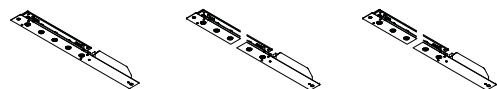

Modullänge	440	690	615	longueur module
max. Watt	7W	14W	7W	culot
elektr. Spann.	16.5V	33V	16.5V	tension nominale
Strom	500mA	500mA	500mA	courant
Symbol				symbole
Farbtemperatur	2700K/3000K/ 4300K	2700K/3000K/ 4300K	2700K/3000K/ 4300K	temp. de couleur
CRI	85/75	85/75	85/75	CRI
Ausrüstung	electr. incl	electr. incl	electr. incl	auxiliaire
Dimmbarkeit	1-10V	1-10V	1-10V	protocole
IP	20	20	20	IP
Klasse	1	1	1	classe d'isolation
Ausrichtung	↓	↓	↓	orientation

Anmerkung

Eine Einspeisung pro 2,3m Profil

* Nur als Notlicht zu verwenden, 3 Stunden autonome Betriebszeit inkl. roter Kontroll LED.(On/Off)

Remarque

Une connection par 2,3m de profilé Nuit.

* Durée de fonctionnement assignée 3H, LED d'état rouge. (On/Off)

Name	nuit profile 1x5 LED module	nuit profile 1x10 LED module	nuit profile emergency**	nom
Lampentyp	LED	LED	LED	type de lampe
2700K, CRI 85	590lm	1180lm	70lm	2700K, CRI 85
Referenz	kr973202	kr973242	kr973282	référence
3000K, CRI 85	630lm	1260lm	75lm	3000K, CRI 85
Referenz	kr973302	kr973342	kr973312	référence
4000K, CRI 75	855lm	1710lm	102lm	4000K, CRI 75
Referenz	kr973402	kr973442	kr973412	référence

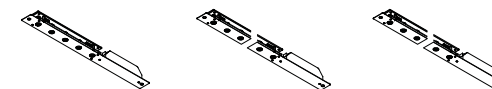

Modullänge	440	690	615	longueur module
max. Watt	7W	14W	7W	culot
elektr. Spann.	16.5V	33V	16.5V	tension nominale
Strom	500mA	500mA	500mA	courant
Symbol				symbole
Farbtemperatur	2700K/3000K/ 4300K	2700K/3000K/ 4300K	2700K/3000K/ 4300K	temp. de couleur
CRI	85/75	85/75	85/75	CRI
Ausrüstung	electr. incl	electr. incl	electr. incl	auxiliaire
Dimmbarkeit	DALI*	DALI*		protocole
IP	20	20	20	IP
Klasse	1	1	1	classe d'isolation
Ausrichtung	↓	↓	↓	orientation

Anmerkung

Eine Einspeisung pro 2,3m Profil

* Nur DALI, keine TouchDim

** Nur als Notlicht zu verwenden, 3 Stunden autonome Betriebszeit inkl. roter Kontroll LED.(On/Off)

Remarque

Une connection par 2,3m de profilé Nuit.



* Que DALI, pas TouchDIM.

** Durée de fonctionnement assignée 3H, LED d'état rouge. (On/Off)



Name	nuit profile 1x5 LED module	nuit profile 1x10 LED module	nom
Lampentyp	LED	LED	type de lampe
2700K, CRI 85	590lm	1180lm	2700K, CRI 85
Referenz	kr973252	kr973292	référence
3000K, CRI 85	630lm	1260lm	3000K, CRI 85
Referenz	kr973352	kr973392	référence
4000K, CRI 75	855lm	1710lm	4000K, CRI 75
Referenz	kr973452	kr973492	référence



Modullänge	270	520	longueur module
max. Watt	7W	14W	culot
elektr. Spann.	16.5V	33V	tension nominale
Strom	500mA	500mA	courant
Symbol			symbole
Farbtemperatur	2700K/3000K/ 4300K	2700K/3000K/ 4300K	temp. de couleur
CRI	85/75	85/75	CRI
Ausrüstung	electr. excl.	electr. excl.	auxiliaire
IP	20	20	IP
Klasse	1	1	classe d'isolation
Ausrichtung	↓	↓	orientation

Option			en option
Betriebsgerät			appareillage
24W/500mA ON/OFF	kr772020	kr772020	24W/500mA ON/OFF
24W/500mA 1-10V DIM	kr772022	kr772022	24W/500mA 1-10V DIM
24W/500mA DALI	kr772023	kr772023	24W/500mA DALI

Anmerkung

Eine Einspeisung pro 2,3m Profil

* Nur DALI, keine TouchDim

Remarque

Une connection par 2,3m de profilé Nuit.

* Que DALI, pas TouchDIM.

Onn

Unverwechselbare Zeichnung von architektonischen Elementen

Durch eine Reihe von äußerst simplen Formen, die in perfektem Dialog zueinander stehen, bietet Onn hauptsächlich eine indirekte Beleuchtung an. Sie bietet verschiedenen Möglichkeiten architektonische Grundelemente wie Säulen oder Ecken hervor zu heben oder einfach Decken mit einem sanften Allgemeinlicht zu illuminieren. Der Einsatz von farbigem Licht in einem der zwei Stromkreise kann spannende Lichtstimmungen erzeugen.

Les colonnes et les angles sont éclairés d'une manière unique, soutenant ces éléments architecturaux de base

Onn utilise différentes techniques d'éclairage et vous offre un éventail de possibilités d'éclairage diverses. Grâce au choix des matériaux et aux techniques innovantes, cette série s'intègre parfaitement au concept de base des produits Kreon.





Onn-Air

Onn-Air wurde für eine allgemeine, indirekte Beleuchtung entwickelt und ist ideal, wenn eine weiche, blendfreie Beleuchtung erforderlich ist. Der spezielle Reflektor entwickelt ein breit strahlendes Lichtfeld. Je nach Typ der Leuchte wird ein kleiner Teil des Lichts als Direktanteil nach unten umgelenkt, um die Beleuchtungsstärke unmittelbar unter der Leuchte zu erhöhen.

Onn-Air est conçu pour un éclairage indirect général et est idéal pour les applications où il faut un éclairage doux, non éblouissant. Le réflecteur spécifique développe un rayonnement lumineux large. Selon le modèle, une partie de la lumière est utilisée comme spot de plafond direct, ce qui permet d'atteindre un niveau d'éclairage amélioré sous l'appareil.



Grey Onn-Air indirect







White Onn-Air indirect/direct



Grey Square Onn-Air indirect

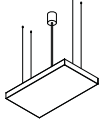
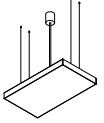
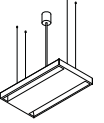
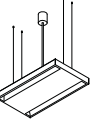

White Square Onn-Air indirect with QR-LP111 downlight

Name	onn-air indirect dimmable*	onn-air indirect	onn-air indirect/direct dimmable*	onn-air indirect/direct	nom
Lampentyp	TC-L	TC-L	TC-L	TC-L	type de lampe
weiss	kr915741	kr915751	kr915841	kr915851	blanc
grau	kr915743	kr915753	kr915843	kr915853	gris
					
LxBxH	400x700x60	400x700x60	400x700x60	400x700x60	LxlxH
Stablänge	1500 (adj.)	1500 (adj.)	1500 (adj.)	1500 (adj.)	long. de tige
Fassung	2G11	2G11	2G11	2G11	culot
max. Watt	2x55W	2x55W/80W	2x55W	2x55W/80W	wattage max.
elektr. Spann.	230V	230V	230V	230V	volt
Symbol					symbole
Ausrüstung	electr. incl.	electr. incl.	electr. incl.	electr. incl.	auxiliaire
IP	20	20	20	20	IP
Klasse	1	1	1	1	classe d'isol
Ausrichtung	↑	↑	↑ ↓	↑ ↓	orientation







Anmerkungen

* DALI (+touch DIM) und ON/OFF.

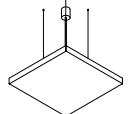
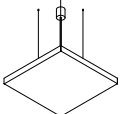
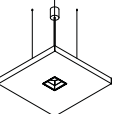
Remarques

* DALI (+touch DIM) et ON/OFF.



Name	square onn-air dimmable (1-10V)	square onn-air dimmable (1-10V)	square onn-air dimmable (1-10V)	nom
uplight	TC-L	TC-L	TC-L	uplight
uplight		TC-S		uplight
downlight			LED AR111 QR-LP111	downlight
weiss	kr945821	kr945841	kr945861	blanc
grau	kr945823	kr945843	kr945863	gris
				
LxBxH	700x700x60	700x700x60	700x700x60	LxIxH
Stablänge	1500mm (adj.)	1500mm (adj.)	1500mm (adj.)	long. de tige
uplight	2G11	2G11	2G11	uplight
max. Watt	4x55W	4x55W	4x55W	wattage max.
elektr. Spann.	230V	230V	230V	volt
Symbol				symbole
Ausrüstung	electr. incl.	electr. incl.	electr. incl.	auxiliaire
uplight		G23		uplight
max. Watt		2x9W		wattage max.
elektr. Spann.		230V		volt
Symbol				symbole
Ausrüstung		conv. incl.		auxiliaire
downlight			G53	downlight
max. Watt			75W	wattage max.
elektr. Spann.			230V/12V	volt
Symbol				symbole
Ausrüstung			electr. incl.	auxiliaire
IP	20	20	20	IP
Klasse	1	1	1	classe d'isol
Ausrichtung	↑	↑	↓ ↑	orientation

Anmerkung

Square Onn-Air mit zwei Lichtquellen hat zwei Stromkreise.

Remarque

Square Onn-Air à deux sources lumineuses est équipé de deux circuits.





Onn-Wall

Dieser reduzierte architektonische Körper kann in Räumen eingesetzt werden, die eine allgemeine, indirekte Beleuchtung erfordern. Durch ihren speziell entwickelten Reflektor eignet sich diese Leuchte ideal zum Ausleuchten dekorativer Deckenstrukturen.

Ce volume architectural simple peut être installé dans les espaces où il faut un éclairage indirect général. Grâce au réflecteur de conception spéciale, ce luminaire est idéal pour éclairer des plafonds décoratifs.

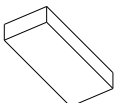
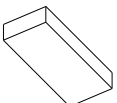
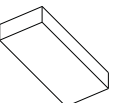
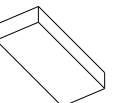

White Onn-Wall indirect

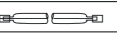
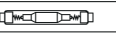
Name	onn-wall indirect dimmable*	onn-wall indirect dimmable*	onn-wall indirect	onn-wall indirect	nom
Lampentyp	TC-L	TC-L	QT-DE12	HIT-DE	type de lampe
weiss	kr915041	kr915061	kr915071	kr915081	blanc
grau	kr915043	kr915063	kr915073	kr915083	gris
					
LxBxH	700x245x60	700x245x60	700x245x60	700x245x60	LxH
Fassung	2G11	2G11	R7s (114,2mm)	RX7s	culot
max. Watt	55W	80W	200W	70W	wattage max.
elektr. Spann.	230V	230V	230V	230V/5kV	volt
Symbol					symbole
Ausrüstung	electr. incl.	electr. incl.		electr. incl.	auxiliaire
IP	20	20	20	20	IP
Klasse	1	1	1	1	classe d'isol
Ausrichtung	↑	↑	↑	↑	orientation
matt UV-Glas			incl.	incl.	verre mat UV

Anmerkungen

* DALI (+touch DIM) und ON/OFF.

Remarques

* DALI (+touch DIM) et ON/OFF.



Onn-Wall 165 & 300

Onn-Wall 165 und 300 sind eine weitere Innovation im Bereich der effizienten LED-Beleuchtung. Die neuen Onn-Wall-Leuchten nutzen die photometrischen Vorteile der neuesten TIR-Linsen (Totalreflexion). Onn-Wall mit einer vorwärts gerichteten Lichtverteilung beseitigt die traditionellen Brennpunktstrahler auf der Wand und kreiert eine homogene Lichtverteilung an der Decke.

Onn-Wall 165 et 300 représentent une nouvelle étape inovante dans l'éclairage LED efficace. Les nouveaux luminaires Onn-Wall bénéficient des dernier avantages photométriques des dernières lentilles TIR (total internal reflection). Onn-Wall avec une distribution lumineuse "forward throw" élimine le point chaud traditionnel sur le mur et crée un éclairage homogène du plafond.



White Onn-Wall 165



Black Onn-Wall 300

Name	onn-wall 165	onn-wall 300	nom
Lampentyp	LED 900lm 2700K, CRI≥80	LED 1800lm 2700K, CRI≥80	type de lampe
weiss	kr983311	kr983321	blanc
schwarz	kr983312	kr983322	noir

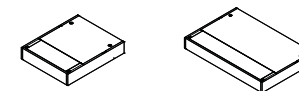

LxBxH	165x200x35	300x200x35	LxlxH
max. Watt	8,6W	17,2W	wattage max.
elektr. Spann.	230V	230V	volt
Symbol			symbole
Ausrüstung	electr. incl.	electr. incl.	auxiliaire
protocol	DALI	DALI	protocol
IP	40	40	IP
Klasse	1	1	classe d'isol.
Ausrichtung	↑	↑	orientation
mat Glas	incl.	incl.	verre mat

Onn-Corner

Onn-Corner kann am Rand einer Säule oder in der Ecke eines Raums installiert werden. Je nach gewähltem Typ eignet sich das Produkt zur allgemeinen indirekten Beleuchtung oder schafft eine Lichtlösung, die allgemeines, indirektes Licht mit einer subtilen Beleuchtung zur Betonung der Ecke kombiniert.

Onn-Corner peut être installé en bordure d'une colonne ou dans l'angle de pièce. Selon le modèle choisi, le produit convient comme source d'éclairage indirect générale ou crée une solution lumineuse qui combine l'éclairage indirect général à un éclairage subtil permettant d'accentuer l'angle.



Grey Onn-Corner positive indirect



White Onn-Corner negative indirect



White Onn-Corner positive indirect/direct



Grey Onn-Corner negative indirect/direct

Onn-Corner

Name	onn-corner positive indirect	onn-corner positive indirect	onn-corner* positive indirect/direct	onn-corner* positive indirect/direct	nom
uplight	QT-DE12	HIT-DE	QT-DE12	HIT-DE	uplight
downlight			QR-CBC35	QR-CBC35	downlight
weiss	kr905471	kr905481	kr905571	kr905581	blanc
grau	kr905473	kr905483	kr905573	kr905583	gris

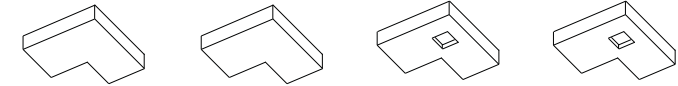

LxBxH	420x420x60	420x420x60	420x420x60	420x420x60	LxBxH
uplight	R7s (114,2mm)	RX7s	R7s (114,2mm)	RX7s	uplight
max. Watt	160W	70W	160W	70W	wattage max.
elektr. Spann.	230V	230V/5kV	230V	230V/5kV	volt
Symbol					symbole
Ausrüstung		electr. incl.		electr. incl.	auxiliaire
Ausrichtung	↑	↑	↑	↑	orientation
matt UV-Glas	incl.	incl.	incl.	incl.	mat UV glas
downlight			GU4	GU4	downlight
max. Watt			35W	35W	wattage max.
elektr. Spann.			230V/12V	230V/12V	volt
Symbol					symbole
Ausrüstung			electr. incl.	electr. incl.	auxiliaire
IP	40	40	40	40	IP
Klasse	1	1	1	1	classe d'isol
Ausrichtung			↓	↓	orientation

Name	onn-corner negative indirect	onn-corner negative indirect	onn-corner* negative indirect/direct	onn-corner* negative indirect/direct	nom
uplight	QT-DE12	HIT-DE	QT-DE12	HIT-DE	uplight
downlight			QR-CBC35	QR-CBC35	downlight
weiss	kr905671	kr905681	kr905771	kr905781	blanc
grau	kr905673	kr905683	kr905773	kr905783	gris

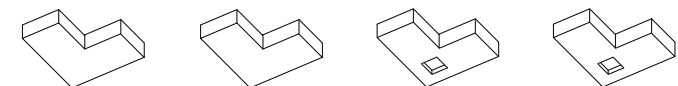

LxBxH	420x420x60	420x420x60	420x420x60	420x420x60	LxBxH
uplight	R7s (114,2mm)	RX7s	R7s (114,2mm)	RX7s	uplight
max. Watt	160W	70W	160W	70W	wattage max.
elektr. Spann.	230V	230V/5kV	230V	230V/5kV	volt
Symbol					symbole
Ausrüstung		electr. incl.		electr. incl.	auxiliaire
Ausrichtung	↑	↑	↑	↑	orientation
matt UV-Glas	incl.	incl.	incl.	incl.	mat UV glas
downlight			GU4	GU4	downlight
max. Watt			35W	35W	wattage max.
elektr. Spann.			230V/12V	230V/12V	volt
Symbol					symbole
Ausrüstung			electr. incl.	electr. incl.	auxiliaire
IP	40	40	40	40	IP
Klasse	1	1	1	1	classe d'isol
Ausrichtung			↓	↓	orientation

Anmerkung / Remarque

* Onn indirect/direct hat zwei Stromkreise. / * Onn indirect/direct est équipé de deux circuits.

Prologe

Licht – verborgen in einer „Black Box“

Prologe und Prologe on-Regule basieren auf den bekannten Grundprinzipien der Kreon Produkte: Qualität, architektonische Integration und Design. Die Bezeichnungen „Prologe“ und „Regule“ wurden von „Prologus in Antiphonarium“ und „Regule Rithmice“ abgeleitet, zwei Manuskripten des mittelalterlichen Musiktheoretikers Guido d'Arezzo, die als Grundlage des heute allgemein anerkannten Systems zur Notenschrift dienen. Prologe und Regule sind zwei Basis-Konzepte, die Schlüsselemente in einem flexiblen, modularen System zum Aufbau eines systematischen und doch sehr individuellen Lichtdekors sind.

La lumière captive d'un volume noir

Prologe et Regule correspondent aux mêmes principes de base que nos autres produits: qualité, intégration et design. Les noms «Prologe» et «Regule» s'inspirent de «Prologus in Antiphonarium» et «Regule Rithmice», deux manuscrits rédigés par le théoricien médiéval de la musique Guido d'Arezzo qui ont jeté les bases du système de transcription musicale maintenant accepté de manière universelle. Prologe et Regule sont deux nouveaux concepts, deux éléments clés d'un système modulaire souple permettant de composer une scénographie lumineuse systématique, bien que très individuelle.





Prologe 80

Prologe 80 stellt durch seine diskrete Anwesenheit in Form eines einfachen Volumens eine funktionelle Beleuchtung her. Das grundlegende Konzept dieser Produktfamilie ist Licht in einer einfachen Aufbaubox, die weiß oder schwarz pulverbeschichtet ist, „ein zu fangen“.

Prologe 80 est l'élément de base de cette collection. Par sa forme discrète et son volume simple Prologe 80 offre un éclairage fonctionnel. Une forme géométrique fortement épurée, peinte dans un coloris noir ou blanc mat.







White Prologe 80 Single QR-CBC51 with frosted glass



Black Prologe 80 Double QR-CBC51

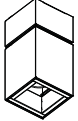
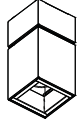
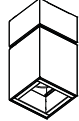
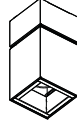

Black Prologe 80 T16 with frosted glass

Name	prologe 80 single	prologe 80 single	prologe 80 single	prologe 80 single	nom
Lampentyp	LED MR16* QR-CBC51	LED MR16* QR-CBC51**	LED PAR16*** QPAR16	LED 720lm 2700K	type de lampe
weiss	kr967111	kr968111	kr968131	kr967121	blanc
schwarz	kr967112	kr968112	kr968132	kr967122	noir
					
LxBxH	75x75x155	75x75x155	75x75x155	75x75x155	LxlxH
Fassung	GU5.3	GU5.3	GU10		culot
max. Watt	50W	20W	50W	8,3W	wattage max.
elektr. Spann.	12V	230V/12V	230V		volt
Konstantstrom				700mA	courant de sortie
Symbol					symbole
Ausrüstung	excl.	electr. incl.		excl.	auxiliaire
IP	20	20	20		IP
Klasse	3	1	1		classe d'isol.
Ausrichtung	↓ →	↓	↓ →	↓	orientation
Option					en option
matt Glas	kr760109				verre mat
Betriebsgerät					appareillage
700mA, ON/OFF				kr772230	700mA, ON/OFF
700mA, 1-10V				kr772232	700mA, 1-10V
700mA, DALI				kr772233	700mA, DALI
IP				20	IP
Klasse				2	classe d'isol.

Anmerkungen





- * Maximale Höhe LED MR16 = 50mm
- ** Nur für Hotbeam-Lampen.
- *** Maximale Höhe LED PAR16 = 56mm

Remarques

- * Maximale Höhe LED MR16 = 50mm
- ** Uniquement pour ampoules hotbeam.
- *** Maximale Höhe LED PAR16 = 56mm

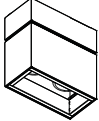
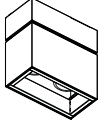
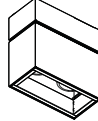
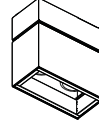

Prologe 80

Name	prologe 80 double	prologe 80 double	prologe 80 double	prologe 80 double	nom
Lampentyp	LED MR16* QR-CBC51	LED MR16* QR-CBC51**	LED PAR16*** QPAR16	LED 2x720lm 2700K	type de lampe
weiss	kr967211	kr968211	kr968231	kr967221	blanc
schwarz	kr967212	kr968212	kr968232	kr967222	noir
					
LxBxH	150x75x155	150x75x155	150x75x155	150x75x155	LxH
Fassung	GU5.3	GU5.3	GU10		culot
max. Watt	2x50W	2x35W	2x50W	2x8,3W	wattage max.
elektr. Spann.	12V	230V/12V	230V		volt
Konstantstrom				700mA	courant de sortie
Symbol					symbole
Ausrüstung	excl.	electr. incl.		excl.	auxiliaire
IP	20	20	20		IP
Klasse	3	1	1		classe d'isol.
Ausrichtung	↓ →	↓	↓ →	↓	orientation
Option					en option
matt Glas	kr760209				verre mat
Betriebsgerät					appareillage
700mA, ON/OFF				kr772010	700mA, ON/OFF
700mA, 1-10V				kr772232	700mA, 1-10V
700mA, DALI				kr772233	700mA, DALI
IP				20	IP
Klasse				2	classe d'isol.



Anmerkungen

- * Maximale Höhe LED MR16 = 50mm
- ** Nur für Hotbeam-Lampen.
- *** Maximale Höhe LED PAR16 = 56mm

Remarques

- * Maximale Höhe LED MR16 = 50mm
- ** Uniquement pour ampoules hotbeam.
- *** Maximale Höhe LED PAR16 = 56mm

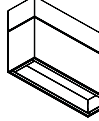
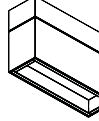
Prologe 80



Name	prologe 80 triple	prologe 80 triple	nom
Lampentyp	TC-DEL	QT-DE12	type de lampe
weiss	kr968341		blanc
schwarz	kr968342	kr968372	noir
			
LxBxH	225x75x155	225x75x155	LxH
Fassung	G24q-3	R7s(74,9mm)	culot
max. Watt	26W	80W	wattage max.
elektr. Spann.	230V	230V	volt
Symbol			symbole
Ausrüstung	electr. incl.		auxiliaire
IP	20	20	IP
Klasse	1	1	classe d'isol.
Ausrichtung	↓ →	↓	orientation
Option			en option
matt Glas	incl.	incl.	verre mat

Anmerkungen

- * Maximale Höhe LED MR16 = 50mm
- ** Nur für Hotbeam-Lampen.
- *** Maximale Höhe LED PAR16 = 56mm

Remarques

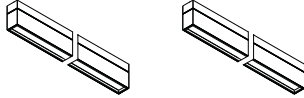
- * Maximale Höhe LED MR16 = 50mm
- ** Uniquement pour ampoules hotbeam.
- *** Maximale Höhe LED PAR16 = 56mm

Name	prologe 80 fluo dimmable*	prologe 80 fluo dimmable*	nom
Lampentyp	T16	T16	type de lampe
weiss	kr968751	kr968761	blanc
schwarz	kr968752	kr968762	noir
weiss	kr968951	kr968961	blanc
schwarz	kr968952	kr968962	noir
			
LxBxH	900x75x155	1200x75x155	LxlxH
Fassung	G5	G5	culot
max. Watt	21W/39W	28W/54W	wattage max.
elektr. Spann.	230V	230V	volt
Symbol			symbole
Ausrüstung	electr. incl.	electr. incl.	auxiliaire
IP	20	20	IP
Klasse	1	1	classe d'isol.
Ausrichtung	↓	↓	orientation

Anmerkungen

Lampe: HE oder HO.

* DALI (+touch DIM) und ON/OFF.

** OLDP (opalised linear deglaring prism).

*** Incl. darklight Blende.

Remarques

Ampoule: HE ou HO.

* DALI (+touch DIM) et ON/OFF.

** OLDP (opalised linear deglaring prism) incl.

*** Louvre darklight incl.





Prologe 80 in-Line & in-Dolma

Licht gibt einem Volumen Tiefe und Form. Eingebaut in die Decke, formt es Architektur. Mit Hilfe von vorgefertigten Aluminiumprofilen können in verputzten Oberflächen Öffnungen angebracht werden, in welche die Lichtelemente integriert werden. Die auf Maß gefertigten Profile sind immer vorverkabelt und werden nach Ihrem Beleuchtungsentwurf realisiert.

La lumière donne forme et profondeur à une masse. Les profilés préfabriqués en aluminium permettent de créer dans les surfaces plafonnées des ouvertures où sont intégrés les éléments lumineux. Les profilés, disponibles sur mesure, sont toujours précâblés et réalisés selon votre projet. La finition des luminaires est de couleur noir ou blanc mat.

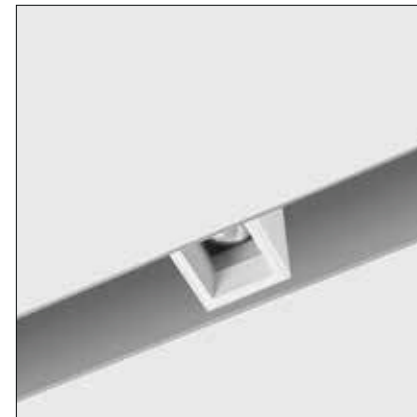

White Prologe 80 in-Line single QR-CBC51



Black Prologe 80 in-Dolma T16 with darklight louvre

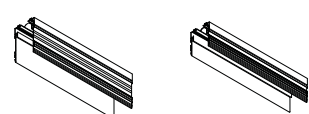
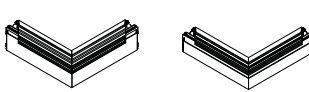

White Prologe 80 in-Dolma T16 with OLDP

Name	prologe 80 in-line profile aluminium	prologe 80 in-dolma profile aluminium	nom
schwarz eloxiert	kr765102	kr765002	anodisé noir
eloxiert	kr765103	kr765003	anodisé naturel
			
sichtbar LxB	Lx80	Lx80	Lxl visible
LxBxH Einbauprofil	(L+10)x105x245	(L+10)x105x190	LlxlH découpe profil
max. Länge	6000 mm	6000 mm	longueur max.
IP	40	40	IP
Klasse	1	1	classe d'isol.
Ausrichtung	↓	↓	orientation
Option			
90° ecke			en option
schwarz eloxiert	kr765402	kr765302	anodisé noir
eloxiert	kr765403	kr765303	anodisé naturel
			
zusätzl. stromkreis	kr705401	kr705401	câblage suppl.

Anmerkungen

Das Prologe-Profil muss mit einer Gipsplatte und Polyesterputz oder in Kombination mit anderem Plattenmaterial eingearbeitet werden.

Das Profil wird vormontiert geliefert (inkl. aller Betriebsgeräte).

Kombinationen können auf dem Bestellformular angegeben werden.

Max. Länge des Profils: 6000mm. Mehrere Profile können verbunden werden.

Remarques

Le profilé Prologe doit être parachevé avec une plaque de plâtre et du plâtre polyester.

Le profilé est livré préassemblé (tous transformateurs ou ballasts fournis).

Les combinaisons peuvent être indiquées sur le formulaire de commande.

Longueur max. par profilé: 6000mm.



Name	prologe 80 in-line/in-dolma single	prologe 80 in-line/in-dolma single	prologe 80 in-line/in-dolma single	prologe 80 in-line/in-dolma single	nom
Lampentyp	LED MR16* QR-CBC51	LED PAR16** QPAR16	HIPAR16	LED 720lm 2700K	type de lampe
weiss	kr965111	kr965131	kr965161	kr965121	blanc
schwarz	kr965112	kr965132	kr965162	kr965122	noir
LxBxH	75x75x100	75x75x100	75x75x100	75x75x100	LxlxH
Fassung	GU5.3	GU10	GX10		culot
max. Watt	50W	50W	20W	8,3W	wattage max.
elektr. Spann.	230V/12V	230V	230V/1,5kV		volt
Konstantstrom				700mA	courant de sortie
Symbol					symbole
Ausrüstung	electr. incl.		electr. incl.	electr. incl.	auxiliaire
Dimmbarkeit	ON/OFF	ON/OFF	ON/OFF	ON/OFF	protocole
IP	20	20	20		IP
Klasse	1	1	1		classe d'isol.
Ausrichtung	↓	↓	↓	↓	orientation
Option					en option
matt Glas	kr760109				verre mat

Name	prologe 80 in-line/in-dolma single	prologe 80 in-line/in-dolma single	prologe 80 in-line/in-dolma single	nom
Lampentyp	LED 720lm 2700K	LED MR16* QR-CBC51	LED 720lm 2700K	type de lampe
weiss	kr965421	kr965711	kr965721	blanc
schwarz	kr965422	kr965712	kr965722	noir
LxBxH	75x75x100	75x75x100	75x75x100	LxlxH
Fassung		GU5.3		culot
max. Watt	8,3W	50W	8,3W	wattage max.
elektr. Spann.		230V/12V		volt
Konstantstrom	700mA		700mA	courant de sortie
Symbol				symbole
Ausrüstung	electr. incl.	electr. incl.	electr. incl.	auxiliaire
Dimmbarkeit	1-10V	DALI	DALI	protocole
IP		20		IP
Klasse		1		classe d'isol.
Ausrichtung	↓	↓	↓	orientation
Option				en option
matt Glas	kr760109			verre mat

Anmerkungen

- * Maximale Höhe LED MR16 = 50mm
- ** Maximale Höhe LED PAR16 = 56mm





Remarques

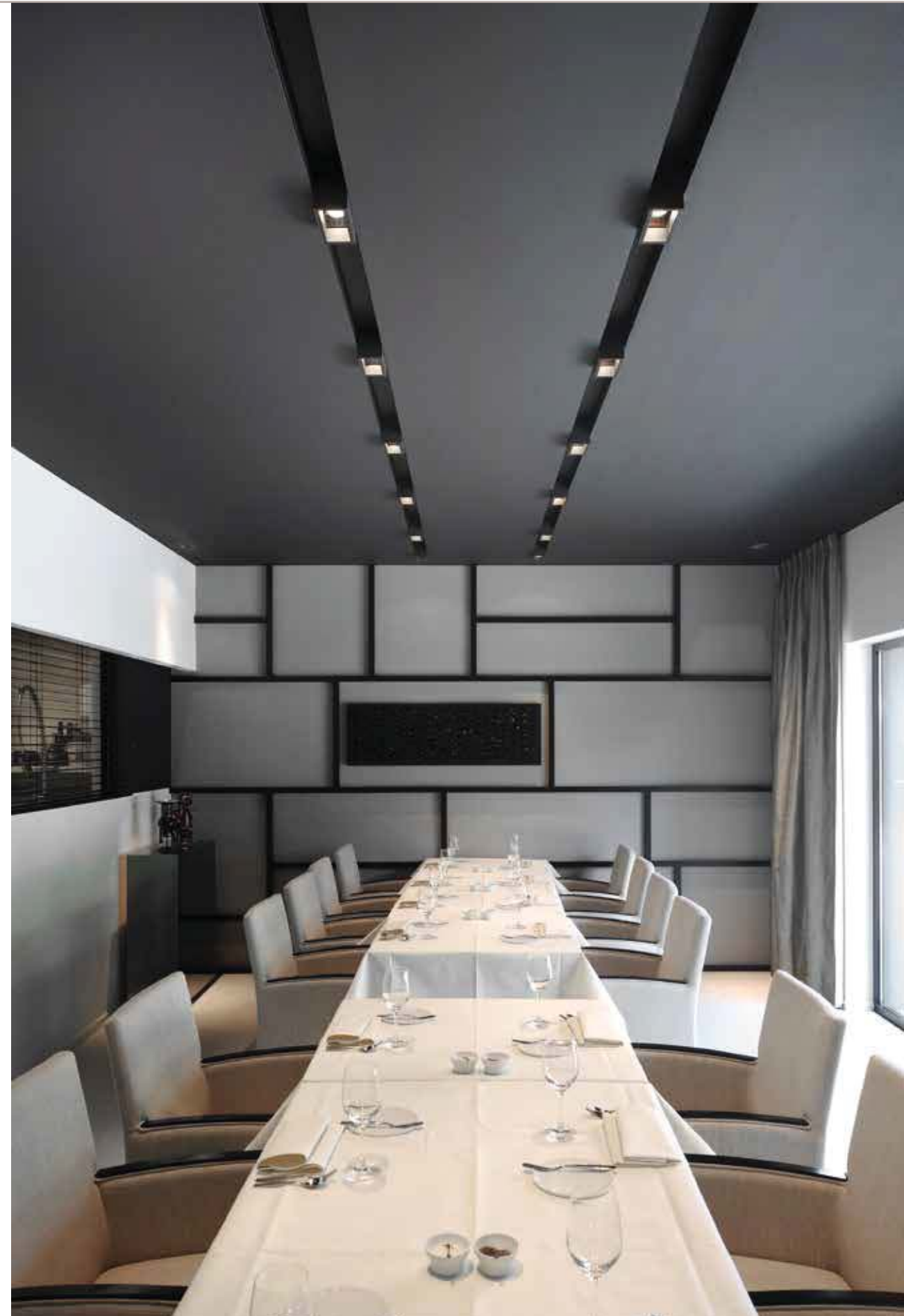

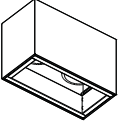
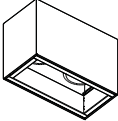
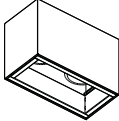

- * Maximale Höhe LED MR16 = 50mm
- ** Maximale Höhe LED PAR16 = 56mm

installation manuals: www.kreon.com

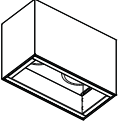
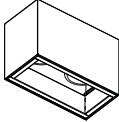
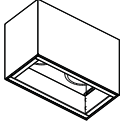

Prologe 80 in-Line & in-Dolma

Name	prologe 80 in-line/in-dolma double	prologe 80 in-line/in-dolma double	prologe 80 in-line/in-dolma double	nom
Lampentyp	LED MR16* QR-CBC51	LED PAR16** QPAR16	LED 2x720lm 2700K	type de lampe
weiss	kr965211	kr965231	kr965221	blanc
schwarz	kr965212	kr965232	kr965222	noir
				
LxBxH	150x75x100	150x75x100	150x75x100	LxlxH
Fassung	GU5.3	GU10		culot
max. Watt	2x50W	2x50W	2x8,3W	wattage max.
elektr. Spann.	230V/12V	230V		volt
Konstantstrom			700mA	courant de sortie
Symbol				symbole
Ausrüstung	electr. incl.		electr. incl.	auxiliaire
Dimmbarkeit	ON/OFF	ON/OFF	ON/OFF	protocole
IP	20	20		IP
Klasse	1	1		classe d'isol.
Ausrichtung	↓	↓	↓	orientation
Option				en option
matt Glas	kr760209			verre mat

Name	prologe 80 in-line/in-dolma double	prologe 80 in-line/in-dolma double	prologe 80 in-line/in-dolma double	nom
Lampentyp	LED 2x720lm 2700K	LED MR16* QR-CBC51	LED 2x720lm 2700K	type de lampe
weiss	kr965521	kr965811	kr965821	blanc
schwarz	kr965522	kr965812	kr965822	noir
				
LxBxH	150x75x100	150x75x100	150x75x100	LxlxH
Fassung		GU5.3		culot
max. Watt	2x8,3W	2x50W	2x8,3W	wattage max.
elektr. Spann.		230V/12V		volt
Konstantstrom	700mA		700mA	courant de sortie
Symbol				symbole
Ausrüstung	electr. incl.	electr. incl.	electr. incl.	auxiliaire
Dimmbarkeit	1-10V	DALI	DALI	protocole
IP		20		IP
Klasse		1		classe d'isol.
Ausrichtung	↓	↓	↓	orientation
Option				en option
matt Glas	kr760209			verre mat

Anmerkungen

* Maximale Höhe LED MR16 = 50mm

** Maximale Höhe LED PAR16 = 56mm



Remarques



* Maximale Höhe LED MR16 = 50mm

** Maximale Höhe LED PAR16 = 56mm

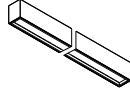
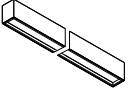
installation manuals: www.kreon.com

Prologe 80 in-Line & in-Dolma

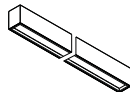
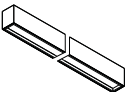
Name	prologe 80 in-line/in-dolma fluo dimmable	prologe 80 in-line/in-dolma fluo dimmable	nom
Lampentyp	T16	T16	type de lampe
*weiss	kr965051	kr965061	blanc**
*schwarz	kr965052	kr965062	noir**
weiss	kr965251	kr965261	blanc*
schwarz	kr965252	kr965262	noir*
			
LxBxH	900x75x100	1200x75x100	LxlxH
Fassung	G5	G5	culot
max. Watt	21W/39W	28W/54W	wattage max.
elektr. Spann.	230V	230V	volt
Symbol			symbole
Ausrüstung	electr. incl.	electr. incl.	auxiliaire
Dimmbarkeit	ON/OFF	ON/OFF	protocole
IP	20	20	IP
Klasse	1	1	classe d'isol.
Ausrichtung	↓	↓	orientation

Name	prologe 80 in-line/in-dolma fluo dimmable	prologe 80 in-line/in-dolma fluo dimmable	nom
Lampentyp	T16	T16	type de lampe
*weiss	kr965451	kr965461	blanc**
*schwarz	kr965452	kr965462	noir**
weiss	kr965651	kr965661	blanc*
schwarz	kr965652	kr965662	noir*
			
LxBxH	900x75x100	1200x75x100	LxlxH
Fassung	G5	G5	culot
max. Watt	21W/39W	28W/54W	wattage max.
elektr. Spann.	230V	230V	volt
Symbol			symbole
Ausrüstung	electr. incl.	electr. incl.	auxiliaire
Dimmbarkeit	1-10V	1-10V	protocole
IP	20	20	IP
Klasse	1	1	classe d'isol.
Ausrichtung	↓	↓	orientation

Anmerkungen

Lampe: HE oder HO.

* OLDLP (opalised linear deglaring prism).

** Incl. darklight Blende.

Remarques

Ampoule: HE ou HO.

* OLDLP (opalised linear deglaring prism) incl.

** Louvre darklight incl.

installation manuals: www.kreon.com

Name	prologe 80 in-line/in-dolma fluo dimmable	prologe 80 in-line/in-dolma fluo dimmable	nom
Lampentyp	T16	T16	type de lampe
*weiss	kr965751	kr965761	blanc**
*schwarz	kr965752	kr965762	noir**
weiss	kr965951	kr965961	blanc*
schwarz	kr965952	kr965962	noir*

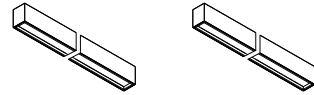

LxBxH	900x75x100	1200x75x100	LxlxH
Fassung	G5	G5	culot
max. Watt	21W/39W	28W/54W	wattage max.
elektr. Spann.	230V	230V	volt
Symbol			symbole
Ausrüstung	electr. incl.	electr. incl.	auxiliaire
Dimmbarkeit	DALI + touchdim	DALI + touchdim	protocole
IP	20	20	IP
Klasse	1	1	classe d'isol.
Ausrichtung	↓	↓	orientation

Anmerkungen

Lampe: HE oder HO.

* OLDIP (opalised linear deglaring prism).

** Incl. darklight Blende.

Remarques

Ampoule: HE ou HO.

* OLDIP (opalised linear deglaring prism) incl.

** Louvre darklight incl.







Prologe 80 Ligna in-Line & in-Dolma

Das in Zusammenarbeit mit dem Bartenbach Lichtlabor kreierte Modell Ligna ist eine durchgängig beleuchtete Leiste, die für das Prologe Einbauprofil entwickelt wurde und eine hohe Lichtausbeute von über 50% bietet. Die innovative Prismenoptik auf der Grundlage von opalisierten, linearen Entblendungsprismen (CDP) sorgt für einen ununterbrochenen Lichtfluss und erfüllt damit ein für die Architekturbeleuchtung entscheidendes Kriterium. Die Optik befindet sich oberhalb der Deckenlinie und erzeugt somit einen einzigartigen Beleuchtungseffekt.

Développé en partenariat avec Bartenbach Lichtlabor, Ligna est une ligne lumineuse continue développée pour les profils extrudés Prologe avec un flux lumineux dépassant les 50%. Cruciale pour l'éclairage architectural, le flux lumineux est à peine interrompu grâce à une optique innovante. Cette optique est mise en retrait par rapport au niveau du plafond pour pouvoir donner un effet lumineux non surpassé. Une construction intelligente et la modulation assurent un montage facile et sans outils dans les profilés Prologe.



Prologe Ligna in-Line black anodised







Prologe Ligna in-Dolma natural anodised



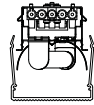
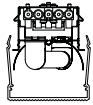
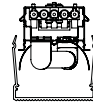
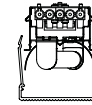

Prologe 80 Ligna in-Line & in-Dolma

Prologe 80 Ligna
in-Line & in-Dolma

Project Pharmacy
Location Zaragoza, Spain

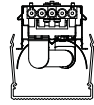
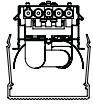
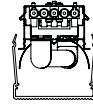
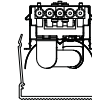
Architect Daniel Ferrer & Yolanda Baeza
Photographer Philippe Cormerais

Name	prologe 80 ligna in-line/in-dolma dimmbable	prologe 80 ligna in-line/in-dolma dimmbable	prologe 80 ligna in-line/in-dolma dimmbable	prologe 80 ligna in-line/in-dolma dimmbable	nom
Lampentyp	T16	T16	T16	T16	type de lampe
Referenz	kr965040	kr965050	kr965060	kr965070	référence
					
LxB	575x102	875x102	1175x102	1475x102	Lxl
Fassung	G5	G5	G5	G5	culot
max. Watt	14W/24W	21W/39W	28W/54W	35W/49W/80W	wattage max.
elektr. Spann.	230V	230V	230V	230V	volt
Symbol					symbole
Ausrüstung	electr. incl.	electr. incl.	electr. incl.	electr. incl.	auxiliaire
Dimmbarkeit	ON/OFF	ON/OFF	ON/OFF	ON/OFF	protocole
IP	40	40	40	40	IP
Klasse	1	1	1	1	classe d'isol.
Ausrichtung	↓	↓	↓	↓	orientation
CDP Diffusor	incl.	incl.	incl.	incl.	diffuseur CDP

Name	prologe 80 ligna in-line/in-dolma dimmbable	prologe 80 ligna in-line/in-dolma dimmbable	prologe 80 ligna in-line/in-dolma dimmbable	prologe 80 ligna in-line/in-dolma dimmbable	nom
Lampentyp	T16	T16	T16	T16	type de lampe
Referenz	kr965440	kr965450	kr965460	kr965470	référence
					
LxB	575x102	875x102	1175x102	1475x102	Lxl
Fassung	G5	G5	G5	G5	culot
max. Watt	14W/24W	21W/39W	28W/54W	35W/49W/80W	wattage max.
elektr. Spann.	230V	230V	230V	230V	volt
Symbol					symbole
Ausrüstung	electr. incl.	electr. incl.	electr. incl.	electr. incl.	auxiliaire
Dimmbarkeit	1-10V	1-10V	1-10V	1-10V	protocole
IP	40	40	40	40	IP
Klasse	1	1	1	1	classe d'isol.
Ausrichtung	↓	↓	↓	↓	orientation
CDP Diffusor	incl.	incl.	incl.	incl.	diffuseur CDP

Anmerkungen

Lampe: HE oder HO.

* CDP = conical deglaring prism.

Remarques

Ampoule: HE ou HO.

* CDP = conical deglaring prism.



Prologe 80 Ligna in-Line & in-Dolma



Name	prologe 80 ligna in-line/in-dolma dimmable	prologe 80 ligna in-line/in-dolma dimmable	prologe 80 ligna in-line/in-dolma dimmable	prologe 80 ligna in-line/in-dolma dimmable	nom
Lampentyp	T16	T16	T16	T16	type de lampe
Referenz	kr965940	kr965950	kr965960	kr965970	référence
LxB	575x102	875x102	1175x102	1475x102	Lxl
Fassung	G5	G5	G5	G5	culot
max. Watt	14W/24W	21W/39W	28W/54W	35W/49W/80W	wattage max.
elektr. Spann.	230V	230V	230V	230V	volt
Symbol					symbole
Ausrüstung	electr. incl.	electr. incl.	electr. incl.	electr. incl.	auxiliaire
Dimmbarkeit	DALI + touchdim	DALI + touchdim	DALI + touchdim	DALI + touchdim	protocole
IP	40	40	40	40	IP
Klasse	1	1	1	1	classe d'isol.
Ausrichtung	↓	↓	↓	↓	orientation
CDP Diffusor	incl.	incl.	incl.	incl.	diffuseur CDP

Anmerkungen

Lampe: HE oder HO.

* CDP = conical deglaring prism.

Remarques

Ampoule: HE ou HO.

* CDP = conical deglaring prism.

kr965940	D1*	575mm	1045mm	1515mm	1985mm
	D2**	600mm	1070mm	1540mm	2010mm
kr965950	D1*	875mm	1645mm	2415mm	3185mm
	D2**	900mm	1670mm	2440mm	3210mm
kr965960	D1*	1175mm	2245mm	3315mm	4385mm
	D2**	1200mm	2270mm	3340mm	4410mm
kr965970	D1*	1475mm	2845mm	4215mm	5585mm
	D2**	1500mm	2870mm	4240mm	5610mm

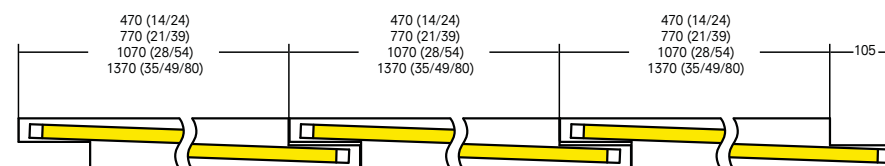

Anmerkungen

Aluminium oder MPO kann sich bis zu 0.7mm ausdehnen.

*D1 = Länge der Fassungen.

**D2 = Länge des Gesamtprofils.

Remarques

Pendant l'utilisation, le profilé d'aluminium peut s'allonger de 0,7 mm/m.

* D1 = Longueur des lampes.

** D2 = Longueur totale du profilé.



Prologe 80 on-Regule

Durch das Regule Aufbauprofil aus Aluminium wird die Stromschiene neu erfunden. Dadurch, dass das Profil Teil der Architektur wird, entsteht ein spannender Dialog zwischen Leuchte und Decke. Regule kann verschiedene Prologe-Elemente mit unterschiedlichen Leuchtmitteln enthalten. Diese neu entwickelte Schiene ist mit 3 Stromkreisen und einem Dimmkanal ausgestattet. Die Leuchtgehäuse können frei an jeder Stelle der Schiene positioniert werden.

Regule est un profilé en aluminium monté en applique qui recouvre le système sur rail. Il crée le dialogue ultime entre le luminaire et le plafond, le profilé lui-même devenant partie intégrante de l'architecture. Regule peut contenir différents éléments Prologe, avec diverses sources lumineuses. Ce rail de conception spéciale est pourvu de trois circuits et d'un canal dimmable. Prologe 80 on-Regule contient diverses sources lumineuses avec un rayonnement lumineux direct fixe et des dispositifs directionnels à ampoules halogènes basse tension. Dès que les sources lumineuses sont encliquées dans le profilé, elles peuvent facilement être déplacées pour satisfaire à des besoins changeants. La finition du dispositif est de couleur anthracite ou blanc mat.

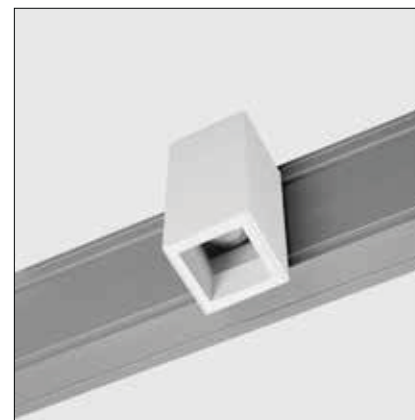

White Prologe 80 on-Regule single QPAR 16





Black Prologe 80 on-Regule T16 dimmable with darklight louvre

Prologe 80 on-Regule

Prologe 80 on-Regule Project Q1 Apartment
Location Gold Coast, Australia

Int. Architect Hans Freymadl
Photographer Sharrin Rees

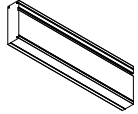
Name	prologe 80/145 on-regule profile aluminium	on-regule connection box* 1-circuit	on-regule connection box* 3-circuit	electrical straight coupler	nom
schwarz eloxiert	kr704002				noir anodisé
eloxiert	kr704003				naturel anodisé
weiss		kr704011	kr704031		blanc
schwarz		kr704012	kr704032	kr704053	noir

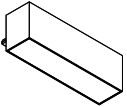
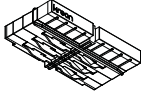
					
LxBxH	Lx50x150	150x100x75	300x100x75	80x40x10	LxIxH
max. Länge	6000 mm				longueur max.
max. Belastung		2530W	2530W	2530W	charge max.
el. Spann./amp	230V/11A	230V/11A	230V/11A	230V/11A	volt /amp
Stromkreiz	3	1	3	3	circuits
Anschluß	3x230V disminal	1x230V disminal	3x230V disminal	3x230V disminal	raccordement
IP	40	40	40	40	IP
Klasse	1	1	1	1	classe d'isol.
Ausrichtung	↓				orientation

Anmerkungen





* Die Anschluss Box sorgt für die Stromversorgung des Profils.
Die Leuchtgehäuse können frei wählbar auf dem Profil positioniert werden.
Max. Länge des Profils: 6000mm. Mehrere Profile können verbunden werden.

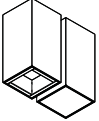
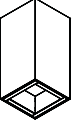
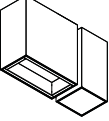
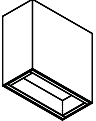

Remarques

* La boîte de connexion assure l'alimentation du profilé.
Les unités lumineuses sont déplaçables sur le profilé.
Longueur max. par profilé: 6000mm.

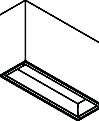
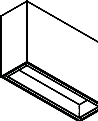

Prologe 80 on-Regule

Name	prologe 80 on-regule single	prologe 80 on-regule single	prologe 80 on-regule double	prologe 80 on-regule double	nom
Lampentyp	LED MR16* QR-CBC51	LED PAR16** QPAR16	LED MR16* QR-CBC51	LED PAR16** QPAR16	type de lampe
weiss	kr964111	kr964131	kr964211	kr964231	blanc
schwarz	kr964112	kr964132	kr964212	kr964232	noir
					
LxBxH	160x75x150	75x75x150	235x75x150	235x75x150	LxlxH
Fassung	GU5.3	GU10	GU5.3	GU10	culot
max. Watt	50W	50W	2x50W	2x50W	wattage max.
elektr. Spann.	230V/12V	230V	230V/12V	230V	volt
Symbol					symbole
Ausrüstung	electr. incl.		electr. incl.		auxiliaire
IP	20	20	20	20	IP
Klasse	1	1	1	1	classe d'isol.
Ausrichtung	↓	↓	↓	↓	orientation
Option				en option	
matt Glas	kr760109		kr760209		verre mat

Name	prologe 80 on-regule triple	prologe 80 on-regule triple	nom
Lampentyp	TC-DEL	QT-DE12	type de lampe
weiss	kr964341		blanc
schwarz	kr964342	kr964372	noir
			
LxBxH	225x75x150	225x75x150	LxlxH
Fassung	G24q-3	R7s(74,9mm)	culot
max. Watt	26W	80W	wattage max.
elektr. Spann.	230V	230V	volt
Symbol			symbole
Ausrüstung	electr. incl.		auxiliaire
IP	20	20	IP
Klasse	1	1	classe d'isol.
Ausrichtung	↓	↓	orientation
Option			en option
matt Glas	incl.	incl.	verre mat

Anmerkungen

* Maximale Höhe LED MR16 = 50mm

** Maximale Höhe LED PAR16 = 56mm

Remarques

* Maximale Höhe LED MR16 = 50mm

** Maximale Höhe LED PAR16 = 56mm

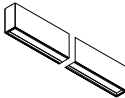
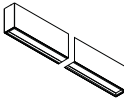
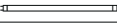
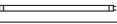
Name	prologe 80 on-regule fluo dimmable*	prologe 80 on-regule fluo dimmable*	nom
Lampentyp	T16	T16	type de lampe
weiss	kr964751	kr964761	blanc
schwarz	kr964752	kr964762	noir
weiss	kr964951	kr964961	blanc
schwarz	kr964952	kr964962	noir
			
LxBxH	900x75x150	1200x75x150	LxlxH
Fassung	G5	G5	culot
max. Watt	21W/39W	28W/54W	wattage max.
elektr. Spann.	230V	230V	volt
Symbol			symbole
Ausrüstung	electr. incl.	electr. incl.	auxiliaire
IP	20	20	IP
Klasse	1	1	classe d'isol.
Ausrichtung	↓	↓	orientation

Anmerkungen

Lampe: HE oder HO.

* DALI (+touch DIM) und ON/OFF.

** OLDP (opalised linear deglaring prism).

*** Incl. darklight Blende.

Remarques

Ampoule: HE ou HO.

* DALI (+touch DIM) et ON/OFF.

** OLDP (opalised linear deglaring prism) incl.

*** Louvre darklight incl.

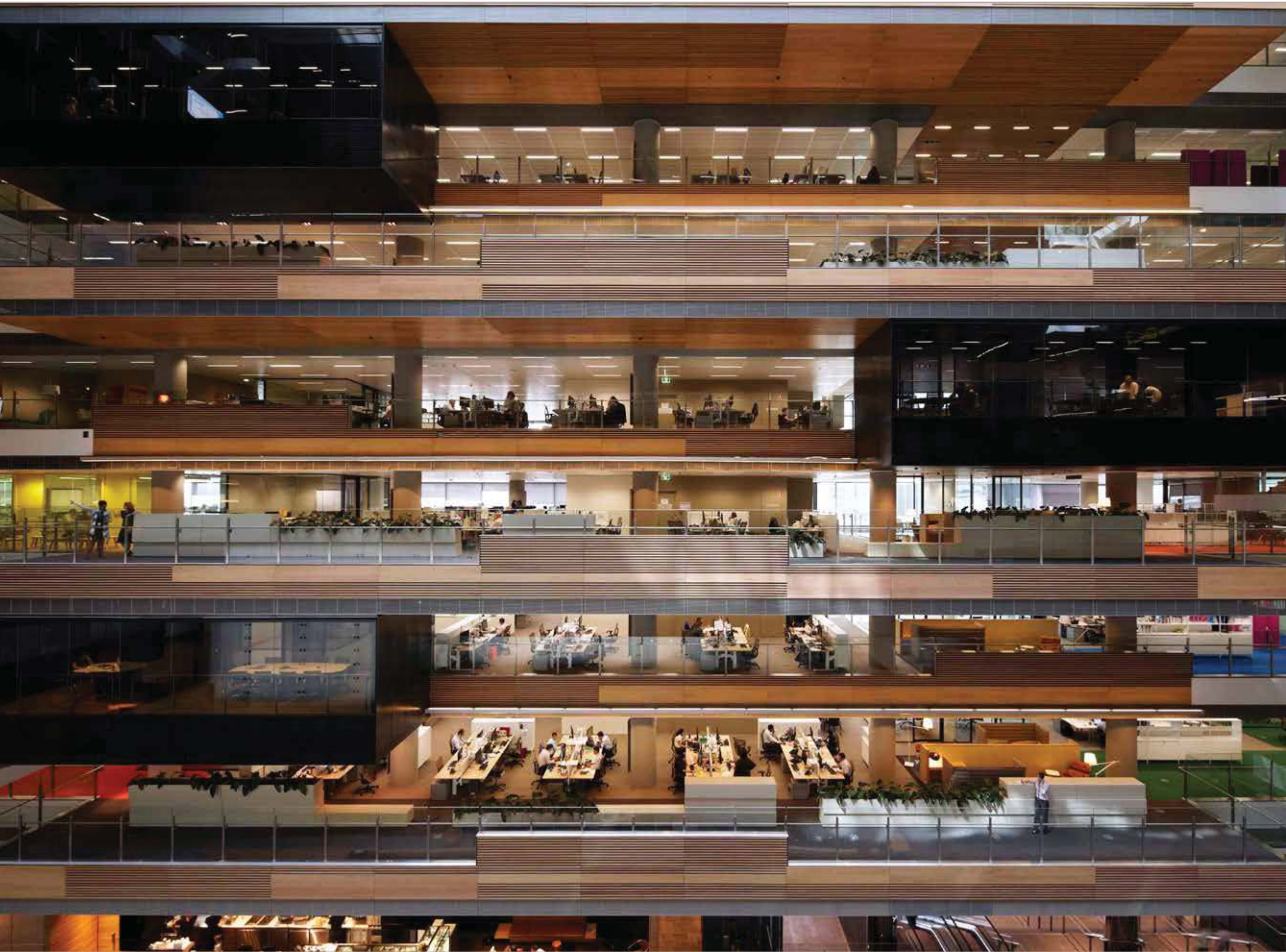



Prologe 145

Prologe 145 stellt durch seine diskrete Anwesenheit in Form eines einfachen Volumens eine funktionelle Beleuchtung her. Mit Prologe 145 wird die Prologe-Familie durch fixe und justierbare Leuchten ergänzt. Mit den austauschbaren Reflektoren können Sie das Licht kontrolliert an die Gegebenheiten des Raumes anpassen und so die jeweils optimale Beleuchtungslösung in die Architektur integrieren. Die Aufbaugeschäfte sind schwarz oder weiss pulverbeschichtet.

Cette nouvelle base Prologe convainc par de grands apports de lumière à combiner avec une forme géométrique très épurée, de dimension relativement petite. Prologe 145 ajoute à la famille Prologe des sources lumineuses fixes et directionnelles. Les réflecteurs interchangeables permettent de contrôler la lumière et de l'orienter dans l'espace, de sorte que différentes solutions lumineuses deviennent possibles. La finition du dispositif est de couleur noir ou blanc mat.



White Prologe 145 double HIT-TC directional



Black Prologe 145 single HIT-TC directional

Prologe 145

Name	prologe 145 single directional	prologe 145 single directional	prologe 145 single directional	prologe 145 single directional	nom
Lampentyp	QT12-ax	LED AR111 QR-LP111	HIT-TC-CE	HIT-TC-CE	type de lampe
weiss	kr988111	kr988121	kr988461	kr988471	blanc
schwarz	kr988112	kr988122	kr988462	kr988472	noir
LxBxH	140x140x155	140x140x155	140x140x155	140x140x155	LxIxH
Fassung	GY6.35	G53	GU6.5	GU6.5	culot
max. Watt	50W	50W	20W	35W	wattage max.
elektr. Spann.	230V/12V	230V/12V	230V/1,5kV	230V/1,5kV	volt
Symbol					symbole
Ausrüstung	electr. incl.	electr. incl.	electr. incl.	electr. incl.	auxiliaire
Drehung/ Neigung	360°/2x25°	360°/2x25°	360°/2x25°	360°/2x25°	rotation/ inclinaison
IP	20	20	20	20	IP
Klasse	1	1	1	1	classe d'isol.
Ausrichtung	↓	↓	↓	↓	orientation

Notw. Zubehör

acc. obligatoire

Reflektor 8°	kr706002		kr706002	kr706002	réflecteur 8°
Reflektor 24°	kr706004		kr706004	kr706004	réflecteur 24°
Reflektor 45°	kr706006		kr706006	kr706006	réflecteur 45°

Name	prologe 145 single directional	prologe 145 single directional	prologe 145 fluo dimmable*	nom
Lampentyp	HIT-TC	HIR-CE111	TC-TEL	type de lampe
weiss	kr987181	kr987181	kr988251	blanc
schwarz	kr987182	kr987182	kr988252	noir

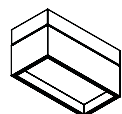
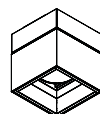
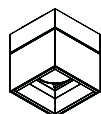

LxBxH	140x140x155	140x140x155	280x140x155	LxIxH
Fassung	G8.5	GX8.5	GX24-q3/4	culot
max. Watt	20W/35W/70W	20W/35W/70W	26W/32W/42W	wattage max.
elektr. Spann.	230V/5kV	230V/5kV	230V	volt
Symbol				symbole
Ausrüstung	excl.	excl.	electr. incl.	auxiliaire
Drehung/ Neigung	360°/2x25°	360°/2x25°		rotation/ inclinaison
IP	20	20	20	IP
Klasse	1	1	1	classe d'isol.
Ausrichtung	↓	↓	↓	orientation

Notw. Zubehör

acc. obligatoire

für HIT-TC				
Reflektor 15°	kr700583			réflecteur 15°
Reflektor 30°	kr700585			réflecteur 30°
Reflektor 55°	kr700587			réflecteur 55°
UV-Glas	incl.			verre UV
für HIR-CE111				
Fassung		kr700580		culot

Anmerkungen / Remarques

* DALI (+touch DIM) und/et ON/OFF, incl. MPO. (Micro Pyramidal Optic)

Prologe 145

Name	prologe 145 double directional	prologe 145 double directional	prologe 145 double directional	prologe 145 double directional	nom
Lampentyp	QT12-ax	LED AR111 QR-LP111	HIT-TC	HIR-CE111	type de lampe
weiss	kr988211	kr988221	kr987281	kr987281	blanc
schwarz	kr988212	kr988222	kr987282	kr987282	noir
LxBxH	280x140x155	280x140x155	280x140x155	280x140x155	LxIxH
Fassung	GY6.35	G53	G8.5	GX8.5	culot
max. Watt	2x50W	2x50W	2x20W/35W/70W	2x20W/35W/70W	wattage max.
elektr. Spann.	230V/12V	230V/12V	230V/5kV	230V/5kV	volt
Symbol					symbole
Ausrüstung	electr. incl.	electr. incl.	excl.	excl.	auxiliaire
Drehung/ Neigung	360°/2x25°	360°/2x25°	360°/2x25°	360°/2x25°	rotation/ inclinaison
IP	20	20	20	20	IP
Klasse	1	1	1	1	classe d'isol.
Ausrichtung	↓	↓	↓	↓	orientation

Notw. Zubehör

acc. obligatoire

für QT12-ax				
Reflektor 8°	2xkr706002			réflecteur 8°
Reflektor 24°	2xkr706004			réflecteur 24°
Reflektor 45°	2xkr706006			réflecteur 45°
für HIT-TC				
Reflektor 15°			2xkr700583	réflecteur 15°
Reflektor 30°			2xkr700585	réflecteur 30°
Reflektor 55°			2xkr700587	réflecteur 55°
UV-Glas			incl.	verre UV
für HIR-CE111				
Fassung			2xkr700580	culot

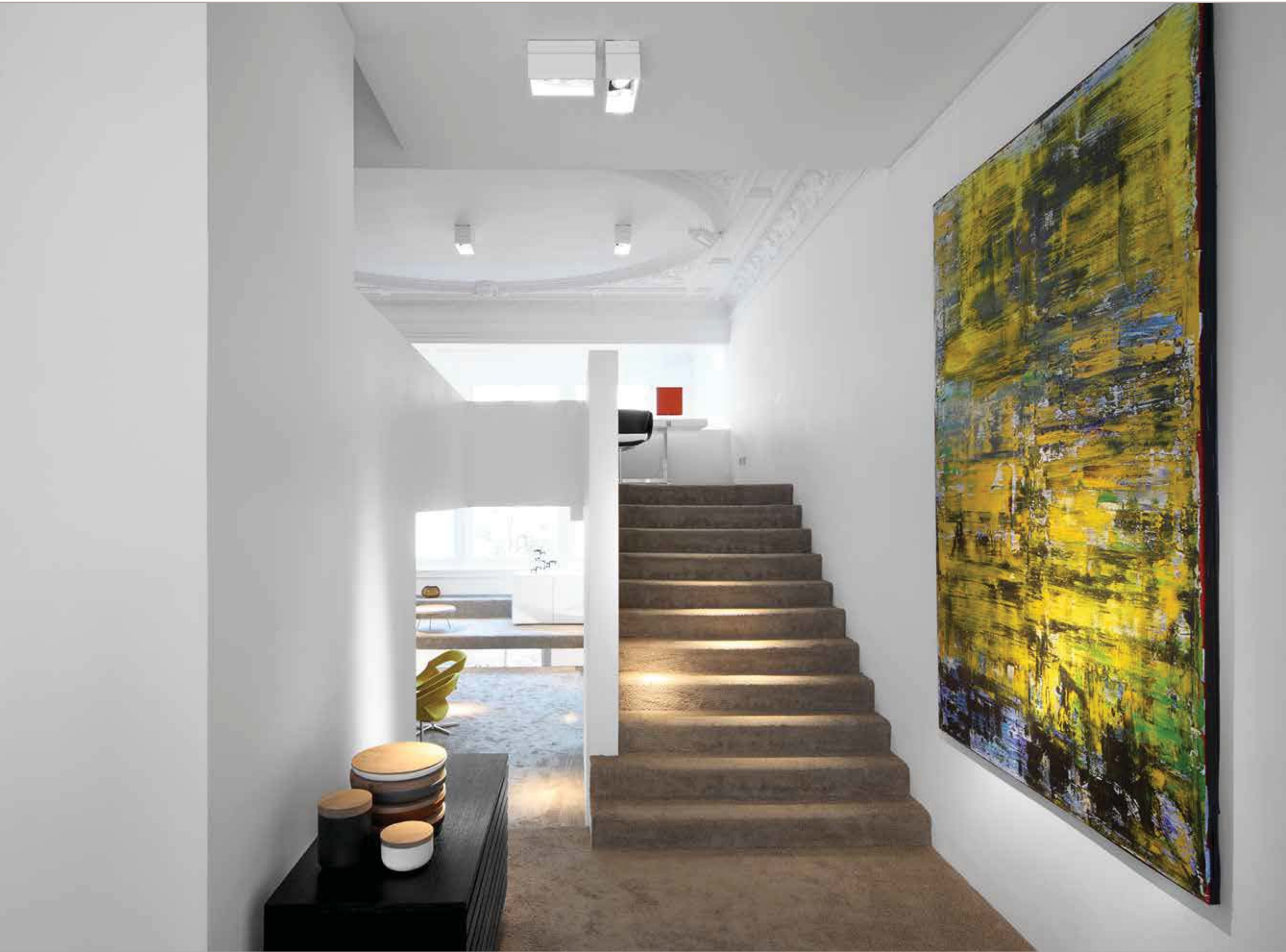



Prologe 145 in-Line & in-Dolma

Licht gibt einem Volumen Tiefe und Form. Eingebaut in die Decke, formt es Architektur. Mit Hilfe von vorgefertigten Aluminiumprofilen können in verputzten Oberflächen Öffnungen angebracht werden, in welche die Lichtelemente integriert werden. Die auf Maß gefertigten Profile sind immer vorverkabelt und werden nach Ihrem Beleuchtungsentwurf realisiert. Zu Prologe 145 in-Line & in-Dolma gehören Leuchten mit fixierten und justierbaren Leuchtmitteln. Mit den austauschbaren Reflektoren können Sie das Licht kontrolliert an die Gegebenheiten des Raumes anpassen und so die jeweils optimale Beleuchtungslösung in die Architektur integrieren.



La lumière donne forme et profondeur à une masse. Les profilés préfabriqués en aluminium permettent de créer dans les surfaces plafonnées des ouvertures où sont intégrer les éléments lumineux. Les profilés, disponibles sur mesure, sont toujours précâblés et réalisés selon votre projet. La finition des luminaires est de couleur noir ou blanc mat. Les différents louvres vous permettent de donner au profilé l'identité que vous cherchez.



White Prologe 145 in-Dolma single HIT-TC

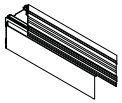
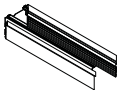

Black Prologe 145 in-Line double QT12-ax

Name	prologe 145 in-line profile aluminium	prologe 145 in-dolma profile aluminium	nom
schwarz eloxiert	kr785102	kr785002	anodisé noir
eloxiert	kr785103	kr785003	anodisé naturel
			
sichtbar LxB	Lx145	Lx145	Lxl visible
LxBxH Einbauprofil	(L+10)x170x245	(L+10)x170x190	LxlxH découpe profil
max. Länge	6000 mm	6000 mm	longueur max.
IP	40	40	IP
Klasse	1	1	classe d'isol.
Ausrichtung	↓	↓	orientation
Option			en option
90° Ecke			angle droit 90°
schwarz eloxiert	kr785402	kr785302	noir anodisé
eloxiert	kr785403	kr785303	naturel anodisé
			
zusätzl. stromkreis	kr705401	kr705401	câblage suppl.

Anmerkungen



Das Prologe-Profil muss mit Polyesterputz eingearbeitet werden.
Das Profil wird vormontiert geliefert (incl. aller Betriebsgeräte).
Kombinationen können auf dem Bestellformular angegeben werden.
Max. Länge des Profils: 6000mm. Mehrere Profile können verbunden werden.

Remarques



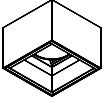
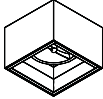

Le profilé Prologe doit être parachevé avec du plâtre polyester.
Le profilé est livré préassemblé (tous transformateurs ou ballasts fournis).
Les combinaisons peuvent être indiquées sur le formulaire de commande.
Longueur max. par profilé: 6000mm.



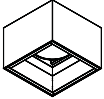
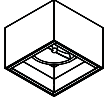
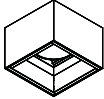
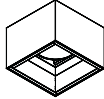

Prologe 145 in-Line & in-Dolma

Name	prologe 145 in-line/in-dolma single directional	prologe 145 in-line/in-dolma single directional	nom
Lampentyp	QT12-ax	LED AR111 QR-LP111	type de lampe
weiss	kr985111	kr985121	blanc
schwarz	kr985112	kr985122	noir
			
LxBxH	140x140x100	140x140x100	LxlxH
Fassung	GY6.35	G53	culot
max. Watt	75W	75W	wattage max.
elektr. Spann.	230V/12V	230V/12V	volt
Symbol			symbole
Ausrüstung	electr. incl.	electr. incl.	auxiliaire
Dimmbarkeit	ON/OFF	ON/OFF	protocole
Drehung/ Neigung	360°/2x25°	360°/2x25°	rotation/ inclinaison
IP	20	20	IP
Klasse	1	1	classe d'isol.
Ausrichtung	↓	↓	orientation
Notw. Zubehör für QT12-ax			acc. obligatoire pour QT12-ax
Reflektor 8°	kr706002		réflecteur 8°
Reflektor 24°	kr706004		réflecteur 24°
Reflektor 45°	kr706006		réflecteur 45°



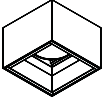
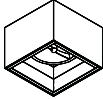

Prologe 145 in-Line & in-Dolma

Name	prologe 145 in-line/in-dolma single directional	prologe 145 in-line/in-dolma single directional	prologe 145 in-line/in-dolma single directional	prologe 145 in-line/in-dolma single directional	nom
Lampentyp	HIT-TC	HIR-CE111	HIT-TC	HIR-CE111	type de lampe
weiss	kr985181	kr985181	kr985191	kr985191	blanc
schwarz	kr985182	kr985182	kr985192	kr985192	noir
					
LxBxH	140x140x100	140x140x100	140x140x100	140x140x100	LxlxH
Fassung	G8.5	GX8.5	G8.5	GX8.5	culot
max. Watt	35W	35W	70W	70W	wattage max.
elektr. Spann.	230V/5kV	230V/5kV	230V/5kV	230V/5kV	volt
Symbol					symbole
Ausrüstung	electr. incl.	electr. incl.	electr. incl.	electr. incl.	auxiliaire
Dimmbarkeit	ON/OFF	ON/OFF	ON/OFF	ON/OFF	protocole
Drehung/ Neigung	360°/2x25°	360°/2x25°	360°/2x25°	360°/2x25°	rotation/ inclinaison
IP	20	20	20	20	IP
Klasse	1	1	1	1	classe d'isol.
Ausrichtung	↓	↓	↓	↓	orientation
Notw. Zubehör für HIT-TC					acc. obligatoire pour HIT-TC
Reflektor 15°	kr700583		kr700583		réflecteur 15°
Reflektor 30°	kr700585		kr700585		réflecteur 30°
Reflektor 55°	kr700587		kr700587		réflecteur 55°
UV-Glas	incl.		incl.		verre UV
für HIR-CE111					pour HIR-CE111
Fassung		kr700580		kr700580	culot

Prologe 145 in-Line & in-Dolma

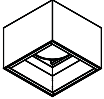
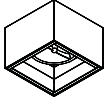
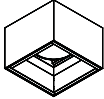
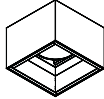



Name	prologe 145 in-line/in-dolma single directional	prologe 145 in-line/in-dolma single directional	nom
Lampentyp	QT12-ax	LED AR111 QR-LP111	type de lampe
weiss	kr985711	kr985721	blanc
schwarz	kr985712	kr985722	noir
			
LxBxH	140x140x100	140x140x100	LxlxH
Fassung	GY6.35	G53	culot
max. Watt	75W	75W	wattage max.
elektr. Spann.	230V/12V	230V/12V	volt
Symbol			symbole
Ausrüstung	electr. incl.	electr. incl.	auxiliaire
Dimmbarkeit	DALI	DALI	protocole
Drehung/ Neigung	360°/2x25°	360°/2x25°	rotation/ inclinaison
IP	20	20	IP
Klasse	1	1	classe d'isol.
Ausrichtung	↓	↓	orientation
Notw. Zubehör für QT12-ax			acc. obligatoire pour QT12-ax
Reflektor 8°	kr706002		réflecteur 8°
Reflektor 24°	kr706004		réflecteur 24°
Reflektor 45°	kr706006		réflecteur 45°

Prologe 145 in-Line & in-Dolma



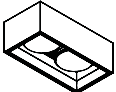
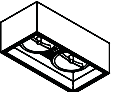
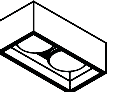
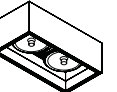

Name	prologe 145 in-line/in-dolma single directional	prologe 145 in-line/in-dolma single directional	prologe 145 in-line/in-dolma single directional	prologe 145 in-line/in-dolma single directional	nom
Lampentyp	HIT-TC	HIR-CE111	HIT-TC	HIR-CE111	type de lampe
weiss	kr985781	kr985781	kr985791	kr985791	blanc
schwarz	kr985782	kr985782	kr985792	kr985792	noir
					
LxBxH	140x140x100	140x140x100	140x140x100	140x140x100	LxlxH
Fassung	G8.5	GX8.5	G8.5	GX8.5	culot
max. Watt	35W	35W	70W	70W	wattage max.
elektr. Spann.	230V/5kV	230V/5kV	230V/5kV	230V/5kV	volt
Symbol					symbole
Ausrüstung	electr. incl.	electr. incl.	electr. incl.	electr. incl.	auxiliaire
Dimmbarkeit	DALI	DALI	DALI	DALI	protocole
Drehung/ Neigung	360°/2x25°	360°/2x25°	360°/2x25°	360°/2x25°	rotation/ inclinaison
IP	20	20	20	20	IP
Klasse	1	1	1	1	classe d'isol.
Ausrichtung	↓	↓	↓	↓	orientation
Notw. Zubehör für HIT-TC					acc. obligatoire pour HIT-TC
Reflektor 15°	kr700583		kr700583		réflecteur 15°
Reflektor 30°	kr700585		kr700585		réflecteur 30°
Reflektor 55°	kr700587		kr700587		réflecteur 55°
UV-Glas	incl.		incl.		verre UV
für HIR-CE111					pour HIR-CE111
Fassung		kr700580		kr700580	culot

Prologe 145 in-Line & in-Dolma



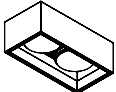
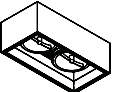
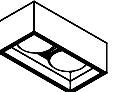
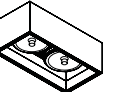



Name	prologe 145 in-line/in-dolma double directional	prologe 145 in-line/in-dolma double directional	prologe 145 in-line/in-dolma double directional	prologe 145 in-line/in-dolma double directional	nom
Lampentyp	QT12-ax	LED AR1111 QR-LP111	HIT-TC	HIR-CE111	type de lampe
weiss	kr985211	kr985221	kr985281	kr985281	blanc
schwarz	kr985212	kr985222	kr985282	kr985282	noir
					
LxBxH	280x140x100	280x140x100	280x140x100	280x140x100	LxlxH
Fassung	GY6.35	G53	G8.5	GX8.5	culot
max. Watt	2x75W	2x75W	2x35W	2x35W	wattage max.
elektr. Spann.	230V/12V	230V/12V	230V/5kV	230V/5kV	volt
Symbol					symbole
Ausrüstung	electr. incl.	electr. incl.	electr. incl.	electr. incl.	auxiliaire
Dimmbarkeit	ON-OFF	ON-OFF	ON-OFF	ON-OFF	protocole
Drehung/ Neigung	360°/2x25°	360°/2x25°	360°/2x25°	360°/2x25°	rotation/ inclinaison
IP	20	20	20	20	IP
Klasse	1	1	1	1	classe d'isol.
Ausrichtung	↓	↓	↓	↓	orientation
Notw. Zubehör für QT12-ax					acc. obligatoire pour QT12-ax
Reflektor 8°	2xkr706002				réflecteur 8°
Reflektor 24°	2xkr706004				réflecteur 24°
Reflektor 45°	2xkr706006				réflecteur 45°
für HIT-TC					pour HIT-TC
Reflektor 15°			2xkr700583		réflecteur 15°
Reflektor 30°			2xkr700585		réflecteur 30°
Reflektor 55°			2xkr700587		réflecteur 55°
UV-Glas			incl.		verre UV
für HIR-CE111					pour HIR-CE111
Fassung				2xkr700580	culot



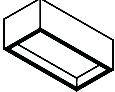
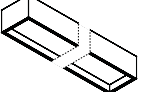

Prologe 145 in-Line & in-Dolma

Name	prologe 145 in-line/in-dolma double directional	prologe 145 in-line/in-dolma double directional	prologe 145 in-line/in-dolma double directional	prologe 145 in-line/in-dolma double directional	nom
Lampentyp	QT12-ax	LED AR1111 QR-LP111	HIT-TC	HIR-CE111	type de lampe
weiss	kr985811	kr985821	kr985881	kr985881	blanc
schwarz	kr985812	kr985822	kr985882	kr985882	noir
					
LxBxH	280x140x100	280x140x100	280x140x100	280x140x100	LxlxH
Fassung	GY6.35	G53	G8.5	GX8.5	culot
max. Watt	2x75W	2x75W	2x35W	2x35W	wattage max.
elektr. Spann.	230V/12V	230V/12V	230V/5kV	230V/5kV	volt
Symbol					symbole
Ausrüstung	electr. incl.	electr. incl.	electr. incl.	electr. incl.	auxiliaire
Dimmbarkeit	DALI	DALI	DALI	DALI	protocole
Drehung/ Neigung	360°/2x25°	360°/2x25°	360°/2x25°	360°/2x25°	rotation/ inclinaison
IP	20	20	20	20	IP
Klasse	1	1	1	1	classe d'isol.
Ausrichtung	↓	↓	↓	↓	orientation

Notw. Zubehör		acc. obligatoire
für QT12-ax		pour QT12-ax
Reflektor 8°	2xkr706002	réflecteur 8°
Reflektor 24°	2xkr706004	réflecteur 24°
Reflektor 45°	2xkr706006	réflecteur 45°
für HIT-TC		pour HIT-TC
Reflektor 15°		2xkr700583
Reflektor 30°		2xkr700585
Reflektor 55°		2xkr700587
UV-Glas		incl.
für HIR-CE111		pour HIR-CE111
Fassung		2xkr700580
		culot

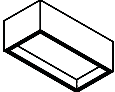
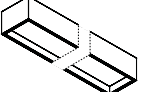
Prologe 145 in-Line & in-Dolma

Name	prologe 145 in-line/in-dolma fluo dimmable	prologe 145 in-line/in-dolma fluo dimmable	prologe 145 in-line/in-dolma fluo dimmable	nom
Lampentyp	TC-TEL	T16**	T16**	type de lampe
weiss	kr985251	kr985061	kr985071	blanc
schwarz	kr985252	kr985062	kr985072	noir
				
LxBxH	280x140x100	900x140x100	1200x140x100	LxlxH
Fassung	Gx24-q3/4	G5	G5	culot
max. Watt	26W/32W/42W	21W/39W	28W/54W	wattage max.
elektr. Spann.	230V	230V	230V	volt
Symbol				symbole
Ausrüstung	electr. incl.	electr. incl.	electr. incl.	auxiliaire
Dimmbarkeit	ON-OFF	ON-OFF	ON-OFF	protocole
IP	20	20	20	IP
Klasse	1	1	1	classe d'isol.
Ausrichtung	↓	↓	↓	orientation

Name	prologe 145 in-line/in-dolma fluo dimmable	prologe 145 in-line/in-dolma fluo dimmable	prologe 145 in-line/in-dolma fluo dimmable	nom
Lampentyp	TC-TEL	T16**	T16**	type de lampe
weiss	kr985451	kr985461	kr985471	blanc
schwarz	kr985452	kr985462	kr985472	noir
				
LxBxH	280x140x100	900x140x100	1200x140x100	LxlxH
Fassung	Gx24-q3/4	G5	G5	culot
max. Watt	26W/32W/42W	21W/39W	28W/54W	wattage max.
elektr. Spann.	230V	230V	230V	volt
Symbol				symbole
Ausrüstung	electr. incl.	electr. incl.	electr. incl.	auxiliaire
Dimmbarkeit	1-10V	1-10V	1-10V	protocole
IP	20	20	20	IP
Klasse	1	1	1	classe d'isol.
Ausrichtung	↓	↓	↓	orientation





Anmerkungen / Remarques

* Lampe - Ampoule: HE or/of HO (High Efficiency / High Output).

Prologe 145 in-Line & in-Dolma

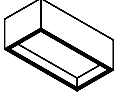
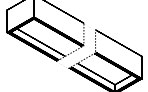
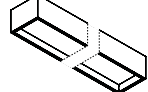
Prologe 145 in-Dolma Project Private house
Location Heel, The Netherlands

Photographer Serge Brison

Name	prologe 145 in-line/in-dolma fluo dimmable	prologe 145 in-line/in-dolma fluo dimmable	prologe 145 in-line/in-dolma fluo dimmable	nom
Lampentyp	TC-TEL	T16**	T16**	type de lampe
weiss	kr985951	kr985761	kr985771	blanc
schwarz	kr985952	kr985762	kr985772	noir
				
LxBxH	280x140x100	900x140x100	1200x140x100	LxlxH
Fassung	Gx24-q3/4	G5	G5	culot
max. Watt	26W/32W/42W	21W/39W	28W/54W	wattage max.
elektr. Spann.	230V	230V	230V	volt
Symbol				symbole
Ausrüstung	electr. incl.	electr. incl.	electr. incl.	auxiliaire
Dimmbarkeit	DALI	DALI	DALI	protocole
IP	20	20	20	IP
Klasse	1	1	1	classe d'isol.
Ausrichtung	↓	↓	↓	orientation

Anmerkungen / Remarques

* Lampe - Ampoule: HE or/of HO (High Efficiency / High Output).





Prologe 145 on-Regule

Durch das Regule Aufbauprofil aus Aluminium wird die Stromschiene neu erfunden. Diese neu entwickelte Schiene ist mit 3 Stromkreisen und einem Dimmkanal ausgestattet. Die Leuchtgehäuse können frei an jeder Stelle der Schiene positioniert werden.

Regule est un profilé en aluminium monté en applique qui recouvre le système sur rail. Dès que les sources lumineuses sont encliquées dans le profilé, elles peuvent facilement être déplacées pour satisfaire à des besoins changeants. La finition du dispositif est de couleur noir ou blanc mat.





White Prologe 145 on-Regule single directional QR-LP111

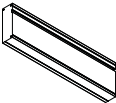

Black Prologe 145 on-Regule Double directional QT12-ax

Name	prologe 145/145 on-regule profile aluminium	on-regule connection box* 1-circuit	on-regule connection box* 3-circuit	electrical straight coupler	nom
schwarz eloxiert	kr704002				anodisé noir
eloxiert	kr704003				anodisé naturel
weiss		kr704011	kr704031		blanc
schwarz		kr704012	kr704032	kr704053	noir

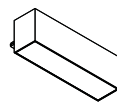
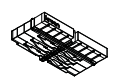



					
LxBxH	Lx50x150	150x100x75	300x100x75	80x40x10	LxIxH
max. Länge	6000 mm				longueur max.
max. Belastung		2530W	2530W	2530W	charge max.
el. Spann./amp	230V/11A	230V/11A	230V/11A	230V/11A	volt /amp
Stromkreis	3	1	3	3	circuits
Anschluß	3x230V dmsignal	1x230V dmsignal	3x230V dmsignal	3x230V dmsignal	raccordement
IP	40	40	40	40	IP
Klasse	1	1	1	1	classe d'isol.
Ausrichtung	↓				orientation

Anmerkungen

* Die Connection Box sorgt für die Stromversorgung des Profils.
Die Leuchtgehäuse können auf dem Profil verschoben werden.
Max. Länge des Profils: 6000mm. Mehrere Profile können verbunden werden.

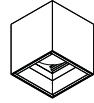
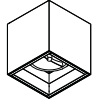
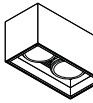
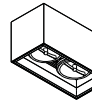
Remarques

* La boîte de connexion assure l'alimentation du profilé.
Les unités lumineuses sont déplaçables sur le profilé.
Longueur max. par profilé: 6000mm.

Name	prologe 145 on-regule single directional	prologe 145 on-regule single directional	prologe 145 on-regule double directional	prologe 145 on-regule double directional	nom
Lampentyp	QT12-ax	LED AR111 QR-LP111	QT12-ax	LED AR111 QR-LP111	type de lampe
weiss	kr984111	kr984121	kr984211	kr984221	blanc
schwarz	kr984112	kr984122	kr984212	kr984222	noir
					
LxBxH	140x140x150	140x140x150	280x140x150	280x140x150	LxlxH
Fassung	GY6.35	G53	GY6.35	G53	culot
max. Watt	65W	65W	2x50W	2x50W	wattage max.
elektr. Spann.	230V/12V	230V/12V	230V/12V	230V/12V	volt
Symbol					symbole
Ausrüstung	electr. incl.	electr. incl.	electr. incl.	electr. incl.	auxiliaire
Drehung/ Neigung	360°/2x25°	360°/2x25°	360°/2x25°	360°/2x25°	rotation/ inclinaison
IP	20	20	20	20	IP
Klasse	1	1	1	1	classe d'isol.
Ausrichtung	↓	↓	↓	↓	orientation

Notw. Zubehör

für QT12-ax

acc. obligatoire

pour QT12-ax

Reflektor 8°	kr706002	2xkr706002	réflecteur 8°
Reflektor 24°	kr706004	2xkr706004	réflecteur 24°
Reflektor 45°	kr706006	2xkr706006	réflecteur 45°

Name	prologe 145 on-regule fluo dimmable*	nom
Lampentyp	TC-TEL	type de lampe
weiss	kr984251	blanc
schwarz	kr984252	noir

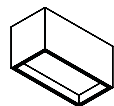

LxBxH	280x140x150	LxlxH
Fassung	GX24-q3/4	culot
max. Watt	26W/32W/42W	wattage max.
elektr. Spann.	230V	volt
Symbol		symbole
Ausrüstung	electr. incl.	auxiliaire
IP	20	IP
Klasse	1	classe d'isol.
Ausrichtung	↑	orientation

Anmerkungen

* DALI (+touch DIM) und ON/OFF, incl. OLDP (opalised linear deglaring prism).

Remarques

* DALI (+touch DIM) et ON/OFF, incl. OLDP (opalised linear deglaring prism).



Regard

Synthese aus Licht, Luxus und Geometrie

Regard definiert die Verbindung zwischen Licht, Architektur und Form neu. Das Verschmelzen von zwei geometrischen Gehäusen mit unterschiedlichen Leuchtmitteln bestimmt die Formgebung dieser teilweise eingebauten Leuchte. Im Unterschied zu herkömmlichen Downlights mit mehreren Lichtquellen basiert das Design von Regard auf architektonischen Prinzipien, bei denen jeder Lichtfunktion ein eigenes Volumen zugeordnet ist. Die Aufmerksamkeit konzentriert sich auf das Verhältnis zwischen Form und Proportion und resultiert in einer abstrakt-minimalistischen Skulptur, die den Dialog mit der Architektur sucht. Mit ihren harmonischen Farben reflektiert Regard die umgebende Architektur und gibt dem Raum einen luxuriös-üppigen, gleichzeitig aber dynamischen Charakter.

Entwurf von Arch. Glenn Sestig

Synergie entre lumière, luxe et géométrie

Regard redéfinit la relation entre la lumière, l'architecture et la forme. La composition de deux solutions lumineuses différentes en des volumes géométriques détermine l'esthétisme de cet appareil partiellement encastré. Contrairement à un appareil traditionnel à plusieurs sources lumineuses, Regard se base sur des principes architecturaux et place chaque fonction lumineuse dans un volume individuel. L'attention consacrée aux proportions et la liaison entre ces volumes donnent à Regard un caractère minimaliste et abstrait, ce qui a pour effet de renforcer l'architecture environnante. Les coloris harmonieux de l'appareil reflètent l'espace et résultent en une ambiance dynamique et luxueuse.

Design Arch. Glenn Sestig

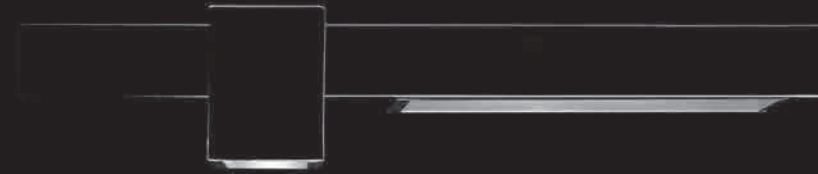



Regard

Durch die Regard wird Funktion und kubistisches Design in einem gleichmäßigen Rahmen vereint. Dieser Rahmen ermöglicht unzählige Zusammensetzungen und gibt dem Designer ein grafisches Werkzeug an die Hand. So können beispielsweise zwei verschiedenen Varianten aus der Regard-Familie – mit oder ohne Vorschaltgerät- gleichzeitig in einem Deckenfeld untergebracht sein und miteinander harmonieren. In der neusten Version sind die Leuchtmittel außermittig eingesetzt und die komplette Technik in einem geschlossenen Teil der Leuchte untergebracht. Für Allgemeinlichtanwendungen ist Regard mit einem dimmbaren TC-L Leuchtmittel erhältlich. Variable Lichtlösungen lassen sich mit dem Reflektorleuchtmittel QR-LP 111 ebenso realisieren, wie mit den Leuchtmitteln QT12-ax und HIT-TC, deren Reflektoren mit unterschiedlichen Abstrahlwinkeln schnell und leicht ausgetauscht werden können.

La base de cette série d'appareils Regard est un volume primaire à l'ouverture soigneusement positionnée. A l'instar d'une fenêtre dans une façade architecturale, qui reproduit la fonction d'un bâtiment, l'ouverture dans l'armature révèle la lumière et la matière cache la complexité technique. Regard est disponible comme luminaire directionnel ou avec une source lumineuse TC-L dimmable, pour des applications d'éclairage générales. Comme source lumineuse directionnelle, Regard a été développé pour les sources de lumière nues comme la QT12-ax et la HIT-TC ou la lampe à réflecteur QR-LP111. Combiné à des réflecteurs à haut rendement pouvant être installés facilement, Regard offre un changement rapide de faisceaux lumineux d'étroits à moyens, pour des applications d'éclairage qui varient.



Black Regard QR-LP111 directional, gear excluded

Name	regard	regard	regard	nom
Lamptyp	QT12-ax directional	LED AR111 QR-LP111 directional	HIT-TC* directional	type de lampe
chrom	kr903210	kr903220	kr903280	chrome
schwarz	kr903212	kr903222	kr903282	noir

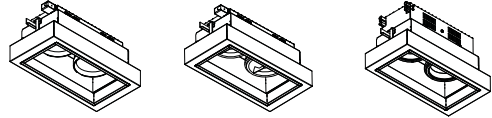

sichtbar LxBxH	325x165x50	325x165x50	325x165x50	LxlxH visible
Aussp. LxB	285x145	285x145	285x145	Lxl découpe
min. Tiefe	90	90	130	profondeur min.
Fassung	GY6.35	G53	G8.5	culot
max. Watt	2x75W	2x75W	2x20W/35W/70W	wattage max.
elektr. Spann.	12V	12V	230V/5kV	volt
Symbol				symbole
Ausrüstung	excl.	excl.	excl.	auxiliaire
Drehung/ Neigung	360°/2 x 25°	360°/2 x 25°	360°/2 x 25°	rotation/ inclinaison
IP	20	20	20	IP
Klasse	3	3	1	classe d'isol.
Ausrichtung	↓	↓	↓	orientation
UV glass			incl. in reflector	UV glas

Notw. Zubehör

für QT12-ax

Reflektor 8°	2xkr706002
Reflektor 24°	2xkr706004
Reflektor 45°	2xkr706006

für HIT-TC

Reflektor 15°	2xkr700583
Reflektor 30°	2xkr700585
Reflektor 55°	2xkr700587

acc. obligatoire

pour QT12-ax

réflecteur 8°	
réflecteur 24°	
réflecteur 45°	

pour HIT-TC

réflecteur 15°	
réflecteur 30°	
réflecteur 55°	

Option

Einputzrahmen	kr703204	kr703204	kr703204	kit plafonnage
Einbaubox	kr703205	kr703205	kr703285	boîtier d'encas.

Anmerkungen

* Alternatives Leuchtmittel: HIR-CE111 - notwendiges Zubehör: 2xkr700580.

Remarques

* Type de lampe alternative: HIR-CE111 - accessoire obligatoire: 2xkr700580.



Name	regard	regard	regard	regard	nom
Lampotyp	QT12-ax directional	LED AR111 QR-LP111 directional	HIT-TC* directional	TC-L** directional	type de lampe
chrom	kr913210	kr913220	kr913280	kr913240	chrome
schwarz	kr913212	kr913222	kr913282	kr913242	noir



sichtbar LxBxH	560x165x50	560x165x50	560x165x50	560x165x50	LxlxH visible
Aussp. LxB	510x145	510x145	510x145	510 x145	Lxl découpe
min. Tiefe	90	90	130	70	profondeur min.
Fassung	GY6.35	G53	G8.5	2G11	culot
max. Watt	2x75W	2x75W	2x35W	2x18W	wattage max.
elektr. Spann.	230V/12V	230V/12V	230V/5kV	230V	volt
Symbol					symbole
Ausrüstung	electr. incl.	electr. incl.	electr. incl.	electr. incl.	auxiliaire
Drehung/ Neigung	360°/2 x 25°	360°/2 x 25°	360°/2 x 25°		rotation/ inclinaison
IP	20	20	20	20	IP
Klasse	1	1	1	1	classe d'isol.
Ausrichtung	↓	↓	↓	↓	orientation
UV glass			incl. in reflector		UV glas
Mattglass				incl.	verre mat

Notw. Zubehör

für QT12-ax

Reflektor 8°	2xkr706002
Reflektor 24°	2xkr706004
Reflektor 45°	2xkr706006

für HIT-TC

Reflektor 15°	2xkr700583
Reflektor 30°	2xkr700585
Reflektor 55°	2xkr700587

Option

Einputzrahmen	kr713004	kr713004	kr713004	kr713004	kit plafonnage
Einbaubox	kr713005	kr713005	kr713085	kr713045	boîtier d'encas.

Anmerkungen

- * Alternatives Leuchtmittel: HIR-CE111 - notwendiges Zubehör: 2xkr700580.
- ** DALI (+touch DIM) und ON/OFF.

Remarques

- * Type de lampe alternative: HIR-CE111 - accessoire obligatoire: 2xkr700580.
- ** DALI (+touch DIM) et ON/OFF.





Regard Double

Mit ihrem Respekt für den Maßstab, dem formalen Ausdruck, ihren monochromen Oberflächen und ihrem kubistischen Design entsprechen die beiden Volumen der Regard Double der Harmonie des architektonischen Raums. Ausgehend von der dualen Form kann das Produkt in verschiedenen Leuchtmittel-Kombinationen, mit zwei Stromkreisen und einer logischen Trennung der beiden Leuchtmittel bestellt werden. Eine Auswahl aus QT12-ax, QR-LP 111 oder HIT-TC mit verschiedenen Reflektoren im Primärvolumen kann kombiniert werden mit Allgemeinlicht aus HIT-TC, T5 oder QR-CBC 51 im Sekundärvolumen.

Par ses proportions, ses volumes et ses coloris, Regard Double fait référence à une construction architecturale harmonieuse. Avec une source lumineuse directionnelle QT12-ax, QR-LP111 ou HIT-TC dans le volume primaire et une source lumineuse fixe à rayonnement large HIT-TC, T5 ou QR-CBC51 dans le deuxième volume, Regard Double offre différents types de lampes, une alimentation à part et une séparation logique entre les solutions lumineuses proposées.



Chrome Regard Double QT12-ax directional, 8° reflector and QR-CBC51 with alu matt louvre



Black Regard Double QR-LP111 directional and QR-CBC51 with black louvre

Name	regard double	regard double	regard double	regard double	nom
Lamptyp A	QT12-ax directional	QT12-ax directional	LED AR111 QR-LP111 directional	LED AR111 QR-LP111 directional	type de lampe A
Lamptyp B	LED MR16* QR-CBC51	HIT-TC	LED MR16* QR-CBC51	HIT-TC	type de lampe B
chrom	kr923110	kr923810	kr923120	kr923820	chrome
schwarz	kr923112	kr923812	kr923122	kr923822	noir

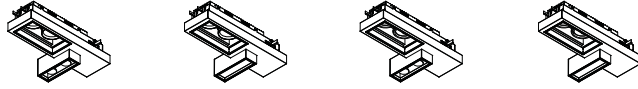

sichtbar LxBxH					LtxH visible
Volumen A	560x165x50	560x165x50	560x165x50	560x165x50	volumen A
Volumen B	225x75x100	225x75x100	225x75x100	225x75x100	volumen B
Aussp. LxB	510x145	510x145	510x145	510x145	Lxl découpe
min. Tiefe	90	90	90	90	profondeur min.
Fassung A	GY6.35	GY6.35	G53	G53	culot A
max. Watt	2x75W	2x75W	2x75W	2x75W	wattage max.
elektr. Spann.	230V/12V	230V/12V	230V/12V	230V/12V	volt
Symbol					symbole
Ausrüstung	electr. incl.	electr. incl.	electr. incl.	electr. incl.	auxiliaire
Drehung/ Neigung	360°/2 x 25°	360°/2 x 25°	360°/2 x 25°	360°/2 x 25°	rotation/ inclinaison
IP	20	20	20	20	IP
Klasse	1	1	1	1	classe d'isol.
Ausrichtung	↓	↓	↓	↑	orientation
Fassung B	GU5.3	G8.5	GU5.3	G8.5	culot B
max. Watt	2x50W	35W	2x50W	35W	wattage max.
elektr. Spann.	230V/12V	230V/5kV	230V/12V	230V/5kV	volt
Symbol					symbole
Ausrüstung	electr. incl.	electr. incl.	electr. incl.	electr. incl.	auxiliaire
IP	20	20	20	20	IP
Klasse	1	1	1	1	classe d'isol.
Ausrichtung	↓	↓	↓	↓	orientation
UV-Glas, matt		incl.		incl.	verre mat UV

Notw. Zubehör					acc. obligatoire
für QT12-ax					pour QT12-ax
Reflektor 8°	2xkr706002	2xkr706002			réflecteur 8°
Reflektor 24°	2xkr706004	2xkr706004			réflecteur 24°
Reflektor 45°	2xkr706006	2xkr706006			réflecteur 45°

Option					en option
Einputzrahmen	kr713004	kr713004	kr713004	kr713004	kit plafonnage
Einbaubox	kr713005	kr713005	kr713005	kr713005	boîtier d'encas.

Anmerkung

* Maximale Höhe LED MR16 = 50mm

Remarque

* Hauteur maxi LED MR16 = 50mm



Regard Double

Regard Double

Project Adlex Advocaten
Location Genk, Belgium

Int. Architect Ingrid Nelissen
Photographer Kreon

Name	regard double	regard double	regard double	nom
Lamptyp A	QT12-ax directional	QT12-ax directional	QT12-ax directional	type de lampe A
Lamptyp B	T16 600 dimmable*	T16 900 dimmable*	T16 1200 dimmable*	type de lampe B
chrom	kr923410	kr923510	kr923610	chrome
schwarz	kr923412	kr923512	kr923612	noir

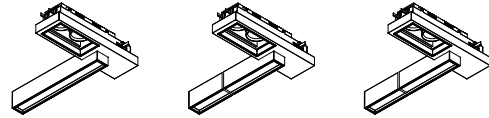

sichtbar LxBxH				LxH visible
Volumen A	560x165x50	560x165x50	560x165x50	volume A
Volumen B	600x75x100	900x75x100	1200x75x100	volume B
Aussp. LxB	510x145	510x145	510x145	Lxl découpe
min. Tiefe	90	90	90	profondeur min.
Fassung A	GY6.35	GY6.35	GY6.35	culot A
max. Watt	2x75W	2x75W	2x75W	wattage max.
elektr. Spann.	230V/12V	230V/12V	230V/12V	volt
Symbol				symbole
Ausrüstung	electr. incl.	electr. incl.	electr. incl.	auxiliaire
Drehung/ Neigung	360°/2 x 25°	360°/2 x 25°	360°/2 x 25°	rotation/ inclinaison
IP	20	20	20	IP
Klasse	1	1	1	classe d'isol.
Ausrichtung	↓	↓	↓	orientation
Fassung B	G5	G5	G5	culot B
max. Watt	14W/24W	21W/39W	28W/54W	wattage max.
elektr. Spann.	230V	230V	230V	volt
Symbol				symbole
Ausrüstung	electr. incl.	electr. incl.	electr. incl.	auxiliaire
IP	20	20	20	IP
Klasse	1	1	1	classe d'isol.
Ausrichtung	↓	↓	↓	orientation
plexiglas	incl.	incl.	incl.	plexiglas

Notw. Zubehör für QT12-ax				acc. obligatoire pour QT12-ax
Reflektor 8°	2xkr706002	2xkr706002	2xkr706002	réflecteur 8°
Reflektor 24°	2xkr706004	2xkr706004	2xkr706004	réflecteur 24°
Reflektor 45°	2xkr706006	2xkr706006	2xkr706006	réflecteur 45°

Option				en option
Einputzrahmen	kr713004	kr713004	kr713004	kit plafonnage
Einbaubox	kr713005	kr713005	kr713005	boîtier d'encas.

Anmerkungen

* DALI (+touch DIM) und ON/OFF.

Remarques

* DALI (+touch DIM) et ON/OFF.



Regard Double

Regard Double

Project Styling Coiffure
Location Dottignies, Belgium

Architect AAVO
Photographer Arne Jennard

Name	regard double	regard double	regard double	nom
Lamptyp A	LED AR111 QR-LP111 directional	LED AR111 QR-LP111 directional	LED AR111 QR-LP111 directional	type de lampe A
Lamptyp B	T16 600 dimmable*	T16 900 dimmable*	T16 1200 dimmable*	type de lampe B
chrom	kr923420	kr923520	kr923620	chrome
schwarz	kr923422	kr923522	kr923622	noir

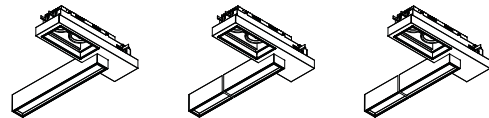

sichtbar LxBxH				LxlxH visible
Volumen A	560x165x50	560x165x50	560x165x50	volume A
Volumen B	600x75x100	900x75x100	1200x75x100	volume B
Aussp. LxB	510x145	510x145	510x145	Lxl découpe
min. Tiefe	90	90	90	profondeur min.
Fassung A	G53	G53	G53	culot A
max. Watt	2x75W	2x75W	2x75W	wattage max.
elektr. Spann.	230V/12V	230V/12V	230V/12V	volt
Symbol				symbole
Ausrüstung	electr. incl.	electr. incl.	electr. incl.	auxiliaire
Drehung/ Neigung	360°/2 x 25°	360°/2 x 25°	360°/2 x 25°	rotation/ inclinaison
IP	20	20	20	IP
Klasse	1	1	1	classe d'isol.
Ausrichtung	↓	↓	↓	orientation
Fassung B	G5	G5	G5	culot B
max. Watt	14W/24W	21W/39W	28W/54W	wattage max.
elektr. Spann.	230V	230V	230V	volt
Symbol				symbole
Ausrüstung	electr. incl.	electr. incl.	electr. incl.	auxiliaire
IP	20	20	20	IP
Klasse	1	1	1	classe d'isol.
Ausrichtung	↓	↓	↓	orientation
plexiglas	incl.	incl.	incl.	plexiglas
Option				en option
Einputzrahmen	kr713004	kr713004	kr713004	kit plafonnage
Einbaubox	kr713005	kr713005	kr713005	boîtier d'encas.

Anmerkungen

* DALI (+touch DIM) und ON/OFF.

Remarques

* DALI (+touch DIM) et ON/OFF.



Regard Double

Name	regard double	regard double	regard double	nom
Lamptyp A	TC-L* dimmable	HIT-TC** directional	HIT-TC** directional	type de lampe A
Lamptyp B	LED MR16*** QR-CBC51	LED MR16*** QR-CBC51	LED MR16*** QR-CBC51	type de lampe B
chrom	kr923140	kr923180	kr923000	chrome
schwarz	kr923142	kr923182	kr923002	noir

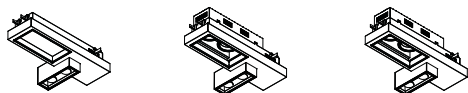

sichtbar LxBxH				LxlxH visible
Volumen A	560x165x50	560x165x50	560x165x50	volume A
Volumen B	225x75x100	225x75x100	225x75x100	volume B
Aussp. LxB	510x145	510x145	510x145	Lxl découpe
min. Tiefe	70	130	130	profondeur min.
Fassung A	2G11	G8.5	G8.5	culot A
max. Watt	2x18W	2x35W	2x70W	wattage max.
elektr. Spann.	230V	230V/5kV	230V/5kV	volt
Symbol				symbole
Ausrüstung	electr. incl.	electr. incl.	electr. incl.	auxiliaire
Drehung/ Neigung		360°/2 x 25°	360°/2 x 25°	rotation/ inclinaison
IP	20	20	20	IP
Klasse	1	1	1	classe d'isol.
Ausrichtung	↓	↓	↓	orientation
matt Glas	incl.			verre mat
UV-Glas		incl. in reflector	incl. in reflector	verre UV
Fassung B	GU5.3	GU5.3	GU5.3	culot B
max. Watt	2x50W	2x50W	2x50W	wattage max.
elektr. Spann.	230V/12V	230V/12V	230V/12V	volt
Symbol				symbole
Ausrüstung	electr. incl..	electr. incl..	electr. incl..	auxiliaire
IP	20	20	20	IP
Klasse	1	1	1	classe d'isol.
Ausrichtung	↓	↓	↓	orientation

Notw. Zubehör für HIT-TC			acc. obligatoire pour HIT-TC
Reflektor 15°		2xkr700583	réflecteur 15°
Reflektor 30°		2xkr700585	réflecteur 30°
Reflektor 55°		2xkr700587	réflecteur 55°

Option				en option
Einputzrahmen	kr713004	kr713004	kr713004	kit plafonnage
Einbaubox	kr713045	kr713085	kr713085	boîtier d'encas.

Anmerkungen

- * DALI (+touch DIM) und ON/OFF.
- ** Altern. Lamptyp: HIR-CE111 - Notw. Zubehör: 2xkr700580.
- *** Maximale Höhe LED MR16 = 50mm

Remarques

- * DALI (+touch DIM) et ON/OFF.
- ** Type de lampe alternatif: HIR-CE111 - accessoire obligatoire: 2xkr700580.
- *** Hauteur maxi LED MR16 = 50mm

Name	regard double	regard double	regard double	nom
Lamptyp A	HIT-TC* directional	HIT-TC* directional	HIT-TC* directional	type de lampe A
Lamptyp B	T16 600 dimmable**	T16 900 dimmable**	T16 1200 dimmable**	type de lampe B
chrom	kr923480	kr923580	kr923680	chrome
schwarz	kr923482	kr923582	kr923682	noir

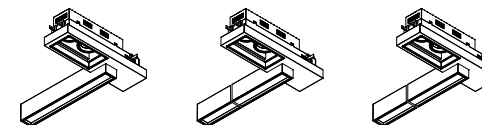

sichtbar LxBxH				LxlxH visible
Volumen A	560x165x50	560x165x50	560x165x50	volume A
Volumen B	600x75x100	900x75x100	1200x75x100	volume B
Aussp. LxB	510x145	510x145	510x145	Lxl découpe
min. Tiefe	130	130	130	profondeur min.
Fassung A	G8.5	G8.5	G8.5	culot A
max. Watt	2x35W	2x35W	2x35W	wattage max.
elektr. Spann.	230V/5kV	230V/5kV	230V/5kV	volt
Symbol				symbole
Ausrüstung	electr. incl.	electr. incl.	electr. incl.	auxiliaire
Drehung/ Neigung	360°/2 x 25°	360°/2 x 25°	360°/2 x 25°	rotation/ inclinaison
IP	20	20	20	IP
Klasse	1	1	1	classe d'isol.
Ausrichtung	↓	↓	↓	orientation
UV-Glas	incl.	incl.	incl.	verre UV
Fassung B	G5	G5	G5	culot B
max. Watt	14W/24W	21W/39W	28W/54W	wattage max.
elektr. Spann.	230V	230V	230V	volt
Symbol				symbole
Ausrüstung	electr. incl.	electr. incl.	electr. incl.	auxiliaire
IP	20	20	20	IP
Klasse	1	1	1	classe d'isol.
Ausrichtung	↓	↓	↓	orientation
plexiglas	incl.	incl.	incl.	plexiglas

Notw. Zubehör für HIT-TC			acc. obligatoire pour HIT-TC
Reflektor 15°	2xkr700583	2xkr700583	réflecteur 15°
Reflektor 30°	2xkr700585	2xkr700585	réflecteur 30°
Reflektor 55°	2xkr700587	2xkr700587	réflecteur 55°

Option				en option
Einputzrahmen	kr713004	kr713004	kr713004	kit plafonnage
Einbaubox	kr713085	kr713085	kr713085	boîtier d'encas.

Anmerkungen

- * Altern. Lamptyp: HIR-CE111 - Notw. Zubehör: 2xkr700580.
- ** DALI (+touch DIM) und ON/OFF.

Remarques

- * Type de lampe alternatif: HIR-CE111 - accessoire obligatoire: 2xkr700580.
- ** DALI (+touch DIM) et ON/OFF.



Rei

Stille in unterschiedlichen Formen

Die Side Produktfamilie war der historische Bezug für unsere neue Leuchte Rei. Durch die Weiterentwicklung der LED-Technologie ist es uns möglich geworden das Konzept formal noch einmal zu vereinfachen und somit die Lichtausgabe und Blendfreiheit zu optimieren. Das Verhältnis des Objektes von grafischer Spannung und Respekt für die Optik, verleiht dem Produkt eine visuelle Stille. Als Einzelleuchte oder im Profilsystem angewendet, illuminiert Rei Oberflächen mit weichem, homogenem Licht, das die Struktur und die räumliche Bedeutung der beleuchteten Flächen mit stillem Glanz betont.

Rei, le silence, sous diverses formes.

Rei, fait référence à un appareil historique de la gamme, le « Side ». Cet appareil, au design simplifié et à la qualité de lumière optimisée, a été rendu possible grâce aux évolutions technologiques. Ses proportions harmonieuses réduites à la source de lumière font de Rei un appareil graphique au silence visuel. Intégré comme un appareil indépendant ou comme un profile, Rei éclaire la surface traitée d'une lumière douce et homogène, structurant l'architecture de l'espace en soulignant les murs.





Ausgestattet mit Hochleistungs-LEDs, wurde die Rei mit dem Ziel entwickelt optimale Energieeffizienz und Langlebigkeit zu vereinen. Seine ausgewogene und nüchterne Form verleiht Rei ein stilvolles und zeitloses Design.

Équipé de LEDs haute performance, Rei, a été développé dans un objectif responsable, avec une efficacité énergétique optimale et une très grande longévité. La conception équilibrée et sobre donne au Rei monté en saillie, une apparence élégante qui sera appréciée pour les années à venir.



Black Rei 165 surface mounted





White Rei 165 surface mounted



Black Rei 300 surface mounted

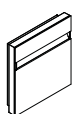
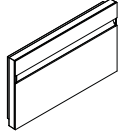

White Rei 300 surface mounted

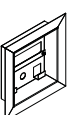
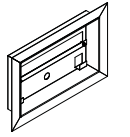
Name	rei 165	rei 300	nom
Lampentyp	LED 320lm 3000K, CRI≥80	LED 640lm 3000K, CRI≥80	type de lampe
weiss	kr983211	kr983221	blanc
schwarz	kr983212	kr983222	noir
			
sichtbar LxBxH	165x175x32	300x175x32	LxlxH visible
max. Watt	4W	8W	wattage max.
elektr. Spann.	230V	230V	volt
Symbol			symbole
Ausrüstung	incl.	incl.	auxiliaire
dimmable	phase control dimming	phase control dimming	dimbaar
IP	40	40	IP
Klasse	1	1	classe d'isol.
Ausrichtung	↙ ↘ ↗	↙ ↘ ↗	orientation
Option			en option
Einputzrahmen	kr783010	kr783020	kit plafonnage
			
Aussp. LxB	180x190	315x190	Lxl découpe
min. Tiefe	60	60	profondeur min.

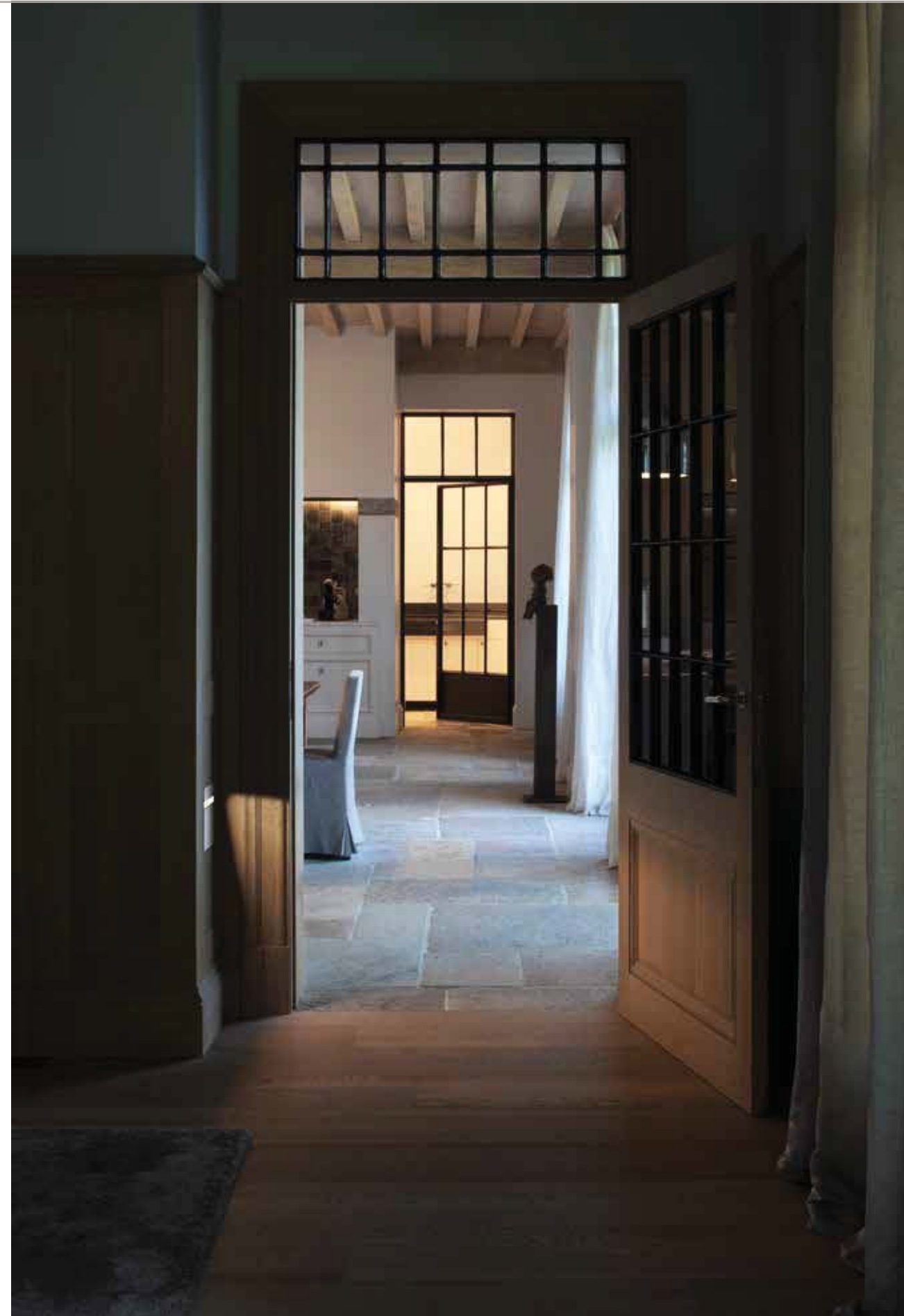



Rei profile

Streiflicht wird häufig von Lichtplanern verwendet, um die ästhetische Ausstrahlung eines Raumes zu verstärken, das Volumen der Architektur zu akzentuieren, Wandflächen zu definieren, oder ausgestellte Waren mit sanftem Glanz hervor zu heben. Mit dem schlanken, auf Maß gefertigten Einbauprofil Rei stellen wir das ästhetische Erscheinungsbild des Raumes sowie die funktionalen Anforderungen der Nutzer sicher.

La lumière rasante est souvent utilisée par les éclairagistes afin d'accentuer l'architecture et renforcer les volumes, pour définir les murs ou maximiser l'attention sur les produits exposés dans la lumière. Rei sur-mesure, est un mince profile à encastrer qui permet de respecter l'aspect esthétique de l'architecture tout en répondant aux exigences fonctionnelles des habitants.



Rei profile recessed mounted



Rei profile surface mounted

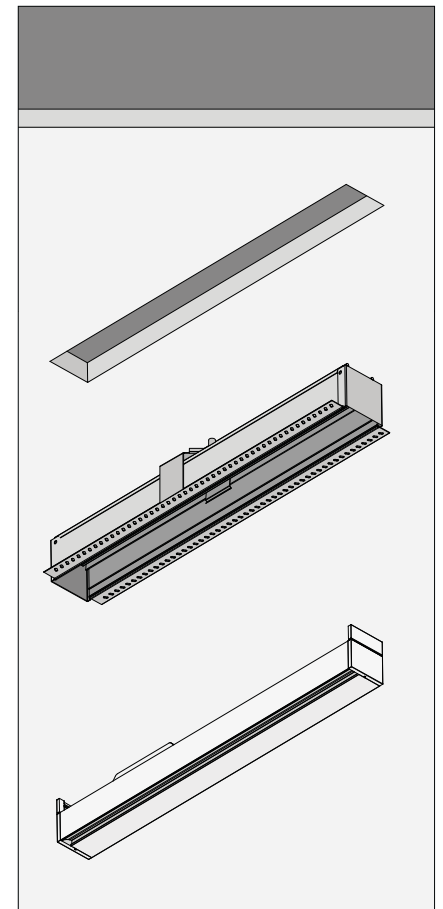

Aufbau
 Schematische Darstellung des Aufbaus der Rei :
 Einputzrahmen + Leuchte .

Construction
 Représentation schématique du montage du Rei :
 plasterkit + luminaire.

Rei profile

installation rei surface profile

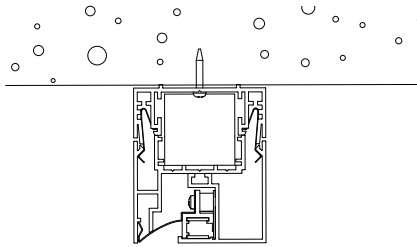

Name	rei wallwasher surface profile	rei wallwasher surface profile	rei wallwasher surface profile	nom
Lampentyp	LED 2588lm/m 3000K, CRI≥80	LED 2588lm/m 3000K, CRI≥80	LED 2588lm/m 3000K, CRI≥80	type de lampe
weiss	kr983251	kr983851	kr983551	blanc
schwarz	kr983252	kr983852	kr983552	noir

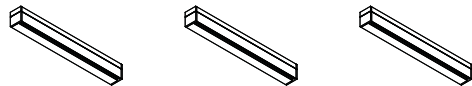

sichtbar LxBxH	Lx58x70	Lx58x70	Lx58x70	LxlxH visible
max. Länge	6000mm	6000mm	6000mm	longueur max.
Watt	23,5W/m	23,5W/m	23,5W/m	wattage
elektr. Spann.	230V	230V	230V	volt
Symbol				symbole
Ausrüstung	incl.	incl.	incl.	auxiliaire
Dimmbar	ON-OFF	1-10V	DALI	atténuable
IP	40	40	40	IP
Klasse	1	1	1	classe d'isol.
Ausrichtung	↓ →	↓ →	↓ →	orientation

Rei profile

installation rei recessed profile

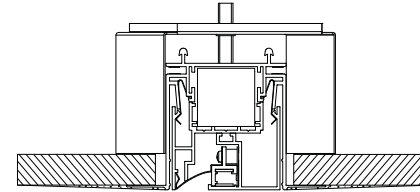

Name	rei wallwasher recessed profile	rei wallwasher recessed profile	rei wallwasher recessed profile	nom
Lampentyp	LED 2588lm/m 3000K, CRI≥80	LED 2588lm/m 3000K, CRI≥80	LED 2588lm/m 3000K, CRI≥80	type de lampe
weiss	kr983241	kr983841	kr983541	blanc
schwarz	kr983242	kr983842	kr983542	noir

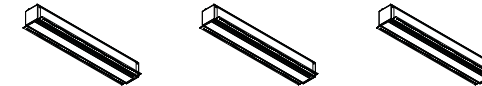

sichtbar LxBxH	Lx60	Lx60	Lx60	LxlxH visible
Aussp. LxB	Lx75	Lx75	Lx75	Lxl découpe
min. Tiefe	88	88	88	profondeur min.
max. Länge	6000mm	6000mm	6000mm	longueur max.
Watt	23,5W/m	23,5W/m	23,5W/m	wattage
elektr. Spann.	230V	230V	230V	volt
Symbol				symbole
Ausrüstung	incl.	incl.	incl.	auxiliaire
Dimmbar	ON-OFF	1-10V	DALI	atténuable
IP	40	40	40	IP
Klasse	1	1	1	classe d'isol.
Ausrichtung	↓ →	↓ →	↓ →	orientation

Notw. Zubehör

Name	recessed profile	recessed profile	recessed profile	acc. obligatoire
randlos	kr783040	kr783040	kr783040	nom trimless

Name	rei downlight surface profile	rei downlight surface profile	rei downlight surface profile	nom
Lampentyp	LED 2588lm/m 3000K, CRI≥80	LED 2588lm/m 3000K, CRI≥80	LED 2588lm/m 3000K, CRI≥80	type de lampe
weiss	kr993251	kr993851	kr993551	blanc
schwarz	kr993252	kr993852	kr993552	noir

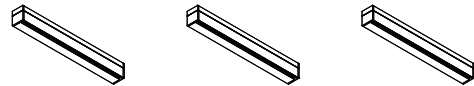

sichtbar LxBxH	Lx58x70	Lx58x70	Lx58x70	LxlxH visible
max. Länge	6000mm	6000mm	6000mm	longueur max.
Watt	23,5W/m	23,5W/m	23,5W/m	wattage
elektr. Spann.	230V	230V	230V	volt
Symbol				symbole
Ausrüstung	incl.	incl.	incl.	auxiliaire
Dimmbar	ON-OFF	1-10V	DALI	atténuable
IP	40	40	40	IP
Klasse	1	1	1	classe d'isol.
Ausrichtung	↓ →	↓ →	↓ →	orientation

Name	rei downlight recessed profile	rei downlight recessed profile	rei downlight recessed profile	nom
Lampentyp	LED 2588lm/m 3000K, CRI≥80	LED 2588lm/m 3000K, CRI≥80	LED 2588lm/m 3000K, CRI≥80	type de lampe
weiss	kr993241	kr993841	kr993541	blanc
schwarz	kr993242	kr993842	kr993542	noir

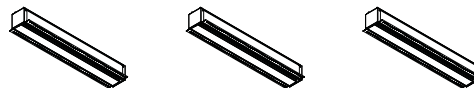

sichtbar LxBxH	Lx60	Lx60	Lx60	LxlxH visible
Aussp. LxB	Lx75	Lx75	Lx75	Lxl découpe
min. Tiefe	88	88	88	profondeur min.
max. Länge	6000mm	6000mm	6000mm	longueur max.
Watt	23,5W/m	23,5W/m	23,5W/m	wattage
elektr. Spann.	230V	230V	230V	volt
Symbol				symbole
Ausrüstung	incl.	incl.	incl.	auxiliaire
Dimmbar	ON-OFF	1-10V	DALI	atténuable
IP	40	40	40	IP
Klasse	1	1	1	classe d'isol.
Ausrichtung	↓ →	↓ →	↓ →	orientation

Notw. Zubehör

acc. obligatoire

Name	recessed profile	recessed profile	recessed profile	nom
randlos	kr783040	kr783040	kr783040	trimless

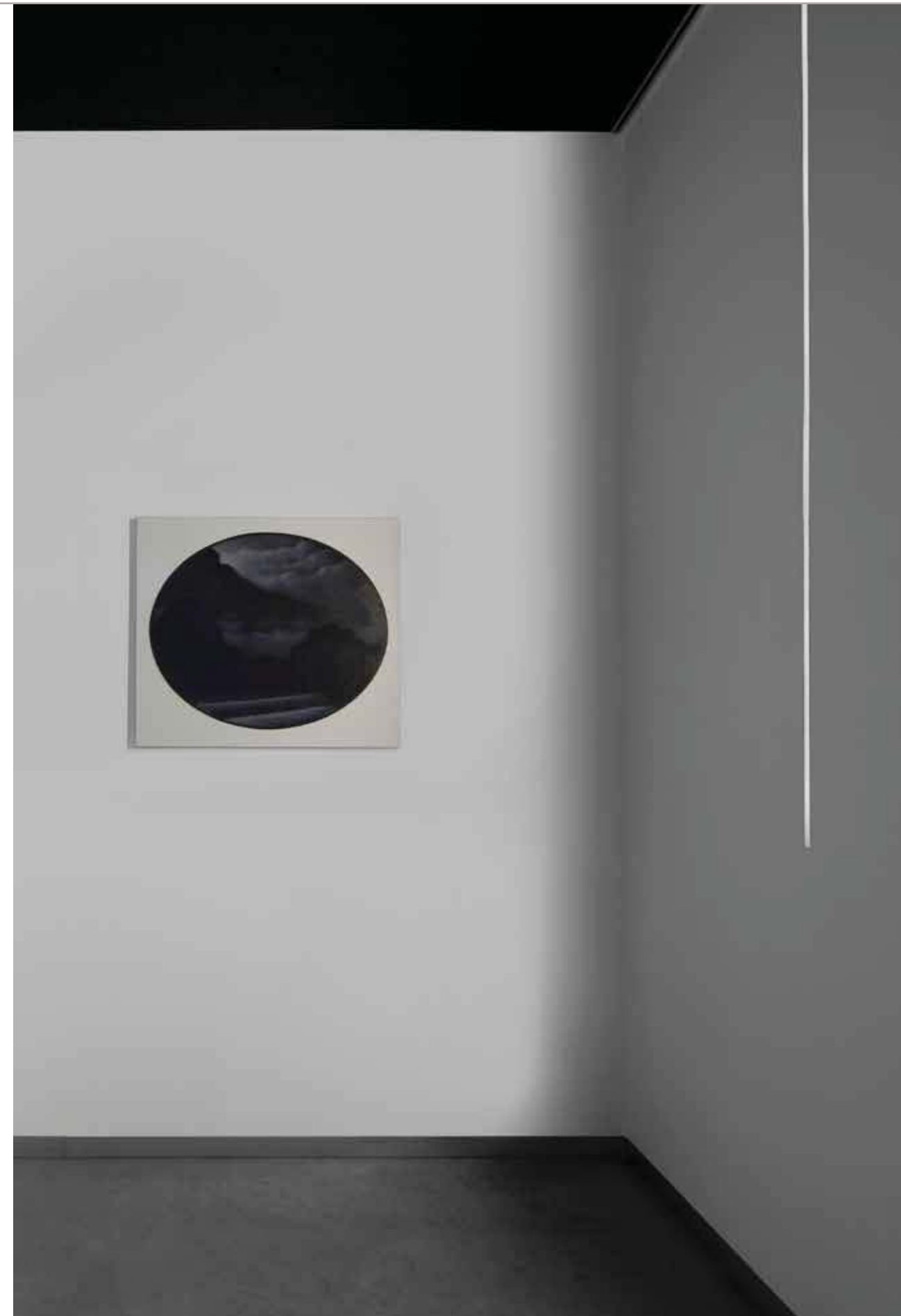

Rokko

Quadratischer Akzent

Rokko ist eine Halbeinbauleuchte mit minimaler Einbautiefe. Rokko sorgt für sanften Lichtabfall und ist hervorragend zur Wegbeleuchtung geeignet. Ob im Haus, im Eingangsbereich oder auf der Gartenmauer – Rokko schafft eine formale Kontinuität zwischen innerer und äußerer Architektur.

Accent cubiste

Rokko est un éclairage semi encastré étanche, qui nécessite une profondeur d'encastrement réduite. Le doux effet lumineux rend Rokko l'outil idéal pour l'éclairage de circulations. Peu importe l'utilisation, sous abris ou contre une façade, Rokko vous permet de créer une continuité entre l'intérieur et l'extérieur de votre architecture.

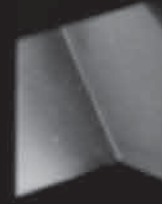



Mini Rokko & Mini Square Rokko

Mit seinem edlen, kubistischen Erscheinungsbild verleiht Mini Rokko und Mini SquareRokko der Architektur tagsüber einen angenehmen und dynamischen Charakter, setzt jedoch am Abend poetische Akzente. Mit einer minimale Einbautiefe eignen sich Mini Rokko und Mini Square Rokko zur Installation in Mauerwerk oder Hohlwand. Es kann für Niedervolt-Halogen-Systeme und Hochleistungs-LEDs verwendet werden. Der Einsatz von hochfestem, technischem Kunststoff für die Grundbestandteile sowie von Aluminiumspritzguss mit korrosionsbeständiger Lackierung (matt schwarz oder weiß) für die sichtbare Frontseite garantiert höchste Qualität.

En journée la forme raffinée de Mini Rokko et Mini Square Rokko offrent une image agréable dans votre architecture. Mini Rokko et Mini Square Rokko sont installés dans des parois en brique ou creuses avec une profondeur d'encastrement minimale. Conçu pour les halogènes basse tension et les LED à haute performance, Mini Rokko et Mini Square Rokko vous apportent des solutions aux effets lumineux poétiques. L'utilisation de plastiques techniques et un front en fonte d'aluminium laquée avec une peinture anti corrosion vous offre une qualité maximale.







White Mini Rokko QT9-ax



Black Mini Rokko LED

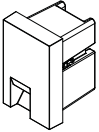
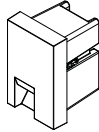
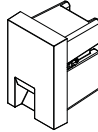
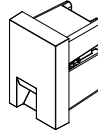

Black Mini Square Rokko with QT12-ax

Name	mini rokko	mini rokko	mini rokko	mini rokko	nom
Lampentyp	QT9-ax	QT9-ax	LED	LED	type de lampe
			3000K CRI≥80	3000K CRI≥80	
weiss	kr943011	kr943111	kr943021	kr943121	blanc
schwarz	kr943012	kr943112	kr943022	kr943122	noir
					
Sichtbar LxBxH	140x90x25	140x90x25	140x90x25	140x90x25	LxlxH visible
Aussp. LxB	125x75	125x75	125x75	125x75	Lxl découpe
min. Tiefe	80	80	80	80	profondeur min.
Fassung	G4	G4			culot
max. Watt	14W	14W	1,2W	1,2W	wattage max.
elektr. Spann.	12V	230V/12V		230V	volt
Konstantstrom			700mA	700mA	courant de sortie
Symbol					symbole
Ausrüstung	excl.	electr. incl.*	excl.	electr. incl.**	auxiliaire
Kabeldurchschleif	1	1	1	1	câblage continu
IP	65	65	65	65	IP
Klasse	3	2	3	2	classe d'isol.
Ausrichtung	↴	↴	↴	↴	orientation
Option					en option
Einputz Installationsset	kr743002	kr743002	kr743002	kr743002	kit doublage
Beton Einbaublock	kr743004	kr743004	kr743004	kr743004	moule béton

Anmerkungen

- * 1 Trafo (20W-75W) ausnahme von bis 3 Anschlüssen.
- ** 1 Betriebsgerät (8,5W) ausnahme von bis 7 Anschlüssen.

Remarques





- * 1 transformateur (20W-75W) alimente jusqu'à 3 appareils.
- ** 1 appareillage (8,5W) alimente jusqu'à 7 appareils.

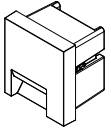
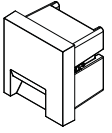
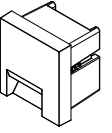

Mini Square Rokko

Mini Square Rokko
Project Private house
Location Belgium

Architect Simoni
Photographer Serge Brison

Name	mini square rokko	mini square rokko	mini square rokko	nom
Lampentyp	QT12-ax	LED 3000K CRI≥80	TC-SEL	type de lampe
weiss	kr943311	kr943321	kr943341	blanc
schwarz	kr943312	kr943322	kr943342	noir
				
Sichtbar LxBxH	140x140x25	140x140x25	140x140x25	LxlxH visible
Aussp. LxB	125x125	125x125	125x125	Lxl découpe
min. Tiefe	85	85	85	profondeur min.
Fassung	GY6,35		2G7	culot
max. Watt	35W	3x1,2W	5W	wattage max.
elektr. Spann.	230V12V	230V	230V	volt
Konstantstrom		700mA		courant de sortie
Symbol				symbole
Ausrüstung	electr. incl.	electr. incl.	electr. incl.	auxiliaire
Kabeldurchschleif	1	1	1	câblage continu
IP	65	65	65	IP
Klasse	2	2	2	classe d'isol.
Ausrichtung	↓	↓	↓	orientation
Option				en option
Einputz Installationsset	kr743002	kr743002	kr743002	kit doublage
Beton Einbaublock	kr743304	kr743304	kr743304	moule béton

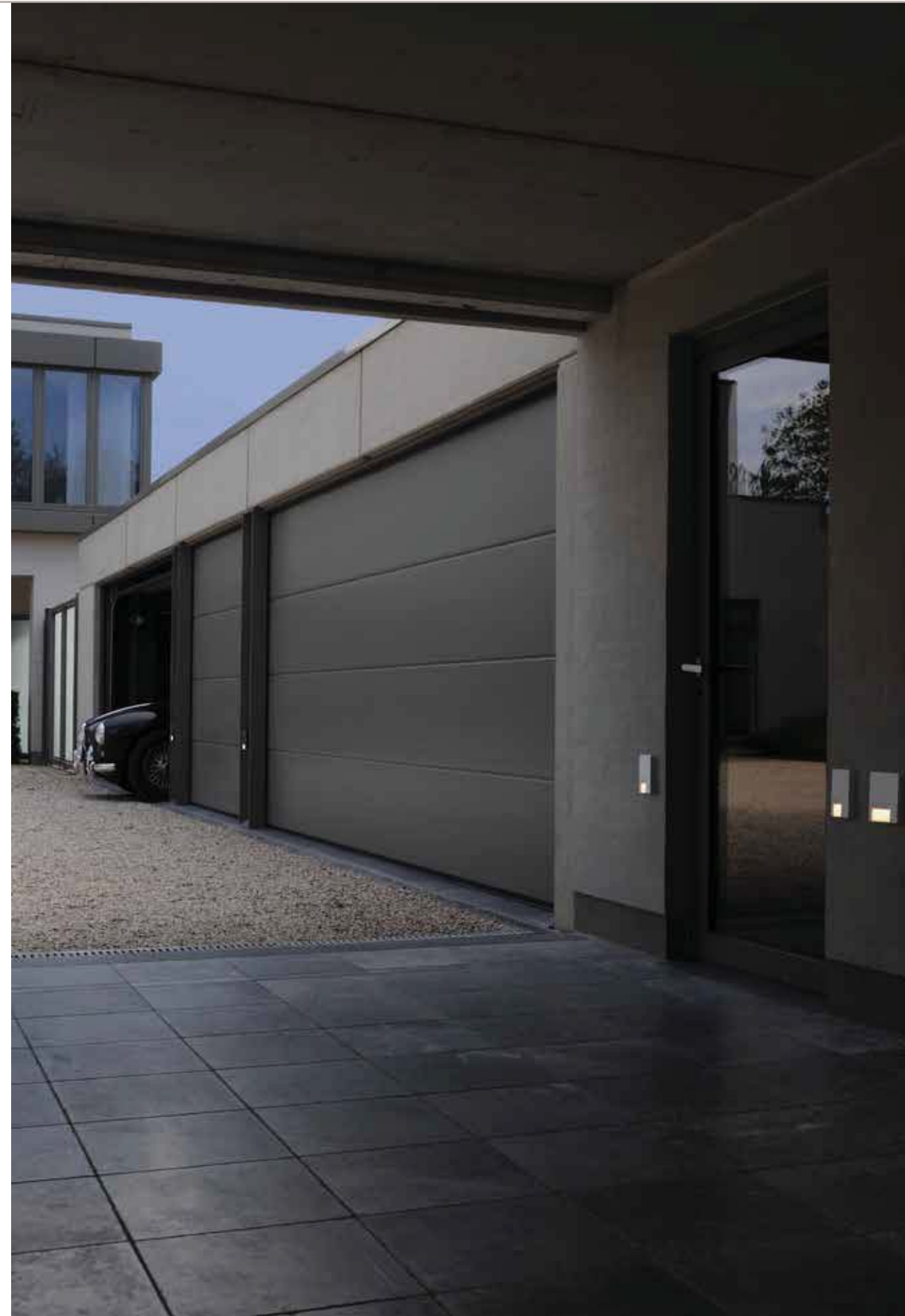

Side

Architektur wird lichtaktiv

Das flexibel einsetzbare Side-Konzept wurde für indirekte Beleuchtung entwickelt und kann sowohl zum Ausleuchten von Fußböden als auch zum Beleuchten einer Decke oder als Wallwasher verwendet werden. Nach unten ausgerichtet und in niedriger Einbauhöhe beleuchtet die Side Wege und Bewegungszonen. Wenn die Leuchte über Augenhöhe angebracht, und mit leistungsfähigen Leuchtmitteln wie Gasentladungs- oder Halogenlampen ausgestattet wird, kann Side zum Betonen der angeleuchteten Decke oder als Allgemeinbeleuchtung verwendet werden. Zur Installation in verschiedenen Materialien sind eine Eingussbox und ein Einputzrahmen erhältlich. Der minimale sichtbare Rand ist aus silberfarbenem oder weiß pulverbeschichtetem Stahl.

L'architecture génératrice de lumière

Le concept Side a été développé pour des applications lumineuses indirectes et il peut convenir aussi bien pour l'éclairage d'un sol que pour celui d'un plafond. Si le Side est placé plus haut que la hauteur des yeux et pourvu de sources lumineuses performantes comme des ampoules à décharge ou halogènes, Side peut être utilisé pour accentuer le plafond ou pour atteindre un certain niveau d'éclairage général. Installé relativement bas, Side permet de d'éclairer des zones de circulation avec le niveau d'illumination exigé. Un boîtier béton et un kit de plafonnage sont disponibles pour l'installation dans divers matériaux. Le cadre peu apparent du luminaire est en métal pulvérisé de laque argentée ou blanche.





Side & Square Side

Side und Square Side sind Einbauleuchten für Wand und Decke mit einer geringen Einbautiefe von nur 100mm, zum Einbau in Mauerwerk oder Hohlraumwände. Diese Leuchte wurde für Halogen-, LED-, kompakte Leuchtstoff- und Gasentladungslampen entwickelt. Vorschaltgeräte und elektronische Bauteile sind im Gehäuse integriert, Reflektor mitgeliefert.

Side et Square Side sont des luminaires encastrables pour murs et plafonds de faible profondeur d'encastrement (100mm suffisent). Ces luminaires sont conçus pour des lampes halogènes, LED-, fluocompactes et à vapeur métallique. L'appareillage et les composants électroniques sont intégrés et le réflecteur est fourni avec.



White Side with matt reflector







White Side with mirror reflector



Grey Square Side with matt reflector

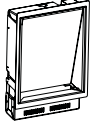
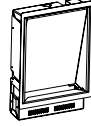
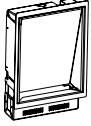

White Square Side with mirror reflector

Name	side	side dimmable*	side** emergency	nom
Lampentyp	TC-TEL	TC-TEL	TC-TEL	type de lampe
weiss	kr992421	kr992491	kr912401	blanc
grau	kr992423	kr992493	kr912403	gris
				
sichtbar LxB	338x248	338x248	338x248	Lxl visible
***Aussp. LxB	320x235	320x235	320x235	Lxl découpe ***
min. Tiefe	100	100	100	profondeur min.
Dicke des Paneels	8-20	8-20	8-20	épaisseur panneau
Fassung	GX24q-3/4	GX24q-3/4	GX24q-3/4	culot
max. Watt	26W/32W/42W	26W/32W/42W	26W/32W/42W	wattage max.
elektr. Spann.	230V	230V	230V	volt
Symbol				symbole
Ausrüstung	electr. incl.	electr. incl.	electr. incl.	auxiliaire
IP	40	40	40	IP
Klasse	1	1	1	classe d'isol.
Ausrichtung	↕ ↗ ↘	↕ ↗ ↘	↕	orientation
klares Sicherheitsglas	incl.	incl.	incl.	verre de protec. clair
Option				en option
****Einputzrahm.	kr702142	kr702142	kr702142	kit plafon. ****
Einbaubox	kr722142	kr722142	kr722142	boîtier d'encas.
matt Glas	kr770410	kr770410	kr770410	verre mat

Anmerkungen

Matter reflektor incl.

* DALI (+touch DIM) und ON/OFF.

** Batterie und Noteinheit inklusive, 3 Stunde Autonomie.

*** Einbau in Hohlraum. Für andere Materialien siehe Montageanleitung.

**** Die Orientierung des Einputzrahmens bestimmt den Lichtaustritt.

Remarques

Réflecteur mat incl.

* DALI (+touch DIM) et ON/OFF.







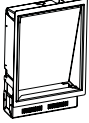
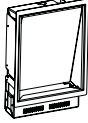
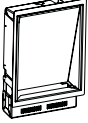
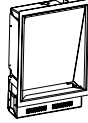

** Pile et unité de secours incluses, autonomie: 3 heure.

*** Encastrement pour murs creux. Pour d'autres applications, consultez le manuel d'installation.

**** L'orientation du kit plafonnage détermine le rayonnement lumineux.

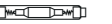

Side

Name	side*	side*	side**	side**	nom
Lampentyp	LED 3x445lm 2700K, CRI≥85	QT-DE12***	HIT-DE***	HIT-DE*** ****	type de lampe
weiss	kr992481	kr972431	kr972441	kr972451	blanc
grau	kr992483	kr972433	kr972443	kr972453	gris
					
sichtbar LxB	338x248	338x248	338x248	338x248	Lxl visible
****Ausp. LxB	320x235	320x235	320x235	320x235	Lxl découpe****
min. Tiefe	100	100	100	100	profondeur min.
Dicke des Paneels	8-20	8-20	8-20	8-20	épaisseur panneau
Fassung		R7s(114,2mm)	RX7s	RX7s-24	culot
max. Watt	3x6W	160W	70W	150W	wattage max.
elektr. Spann.	230V	230V	230V/5kV	230V/5kV	volt
Symbol					symbole
Ausrüstung	electr. incl.		electr. incl.	electr. incl.	auxiliaire
IP	40	40	40	40	IP
Klasse	1	1	1	1	classe d'isol.
Ausrichtung					orientation
clear protect. glass	incl.	incl.	incl.	incl.	verre de protec. clair
Option					en option
*****Einputzrahm.	kr702142	kr702142	kr702142	kr702142	kit plafon. *****
Einbaubox	kr722142	kr722142	kr722142	kr722142	boîtier d'encas.









Anmerkungen

- * Matter reflektor incl.
- ** Spiegelreflektor incl.
- *** Nicht in brennbarem Material verwenden.
- **** Kann nicht in massiven Wänden eingesetzt werden.
- ***** Einbau in Hohlraum. Für andere Materialien siehe Montageanleitung.
- ***** Die Orientierung des Einputzrahmens bestimmt den Lichtaustritt.

Remarques

- * Réflecteur mat incl.
- ** Réflecteur miroir incl.
- *** A ne pas utiliser dans des matériaux inflammables.
- **** Ne peut être utiliser dans un mur plein
- ***** Encastrement pour murs creux. Pour d'autres applications, consultez le manuel d'installation.
- ***** L'orientation du kit plafonnage détermine le rayonnement lumineux.

Square Side







Name	square side	square side dimmable*	square side emergency**	nom
Lampentyp	TC-TEL	TC-TEL	TC-TEL	type de lampe
weiss	kr992721	kr992791	kr912701	blanc
grau	kr992723	kr992793	kr912703	gris
				
sichtbar LxB	338x326	338x326	338x326	Lxl visible
***Ausp. LxB	320x312	320x312	320x312	Lxl découpe ***
min. Tiefe	100	100	100	profondeur min.
Dicke des Paneels	8-20	8-20	8-20	épaisseur panneau
Fassung	GX24q-3/4	GX24q-3/4	GX24q-3/4	culot
max. Watt	26W/32W/42W	26W/32W/42W	26W/32W/42W	wattage max.
elektr. Spann.	230V	230V	230V	volt
Symbol				symbole
Ausrüstung	electr. incl.	electr. incl.	electr. incl.	auxiliaire
IP	40	40	40	IP
Klasse	1	1	1	classe d'isol.
Ausrichtung				orientation
clear protect. glass	incl.	incl.	incl.	verre de protec. clair
Option				en option
****Einputzrahm.	kr702172	kr702172	kr702172	kit plafon. ****
Einbaubox	kr722172	kr722172	kr722172	boîtier d'encas.
matt Glas	kr770710	kr770710	kr770710	verre mat

Anmerkungen

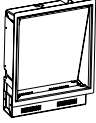
- Matter reflektor incl.
- * DALI (+touch DIM) und ON/OFF.
- ** Batterie und Noteinheit inklusive, 3 Stunde Autonomie.
- *** Einbau in Hohlraum. Für andere Materialien siehe Montageanleitung.
- **** Die Orientierung des Einputzrahmens bestimmt den Lichtaustritt.

Remarques

- Réflecteur mat incl.
- * DALI (+touch DIM) et ON/OFF.
- ** Pile et unité de secours incluses, autonomie: 3 heure.
- *** Encastrement pour murs creux. Pour d'autres applications, consultez le manuel d'installation.
- **** L'orientation du kit plafonnage détermine le rayonnement lumineux.

Name	square side*	square side*	square side**	square side**	nom
Lampentyp	LED 4x445lm 2700K, CRI≥85	QT-DE12***	HIT-DE***	HIT-DE*** ****	type de lampe
weiss	kr992781	kr972731	kr972741	kr972751	blanc
grau	kr992783	kr972733	kr972743	kr972753	gris
					
sichtbar LxB	338x326	338x326	338x326	338x326	Lxl visible
****Aussp. LxB	320x312	320x312	320x312	320x312	Lxl découpe ****
min. Tiefe	100	100	100	100	profondeur min.
Dicke des Paneels	8-20	8-20	8-20	8-20	épaisseur panneau
Fassung		R7s(114,2mm)	RX7s	RX7s-24	culot
max. Watt	4x6W	160W	70W	150W	wattage max.
elektr. Spann.	230V	230V	230V/5kV	230V/5kV	volt
Symbol					symbole
Ausrüstung	electr. incl.		electr. incl.	electr. incl.	auxiliaire
IP	40	40	40	40	IP
Klasse	1	1	1	1	classe d'isol.
Ausrichtung	↗ ↘	↗	↗	↗	orientation
clear protect. glass	incl.	incl.	incl.	incl.	verre de protec. clair
Option					en option
*****Einputzrahm.	kr702172	kr702172	kr702172	kr702172	kit plafon. *****
Einbaubox	kr722172	kr722172	kr722172		boîtier d'encas.

Anmerkungen

- * Matter reflektor incl.
- ** Spiegelreflektor incl.
- *** Nicht in brennbarem Material verwenden.
- **** Kann nicht in massiven Wänden eingesetzt werden.
- ***** Einbau in Hohlraum. Für andere Materialien siehe Montageanleitung.
- ***** Die Orientierung des Einputzrahmens bestimmt den Lichtaustritt.

Remarques

- * Réflecteur mat incl.
- ** Réflecteur miroir incl.
- *** A ne pas utiliser dans des matériaux inflammables.
- **** Ne peut être utiliser dans un mur plein.
- ***** Encastrement pour murs creux. Pour d'autres applications, consultez le manuel d'installation.
- ***** L'orientation du kit plafonnage détermine le rayonnement lumineux.

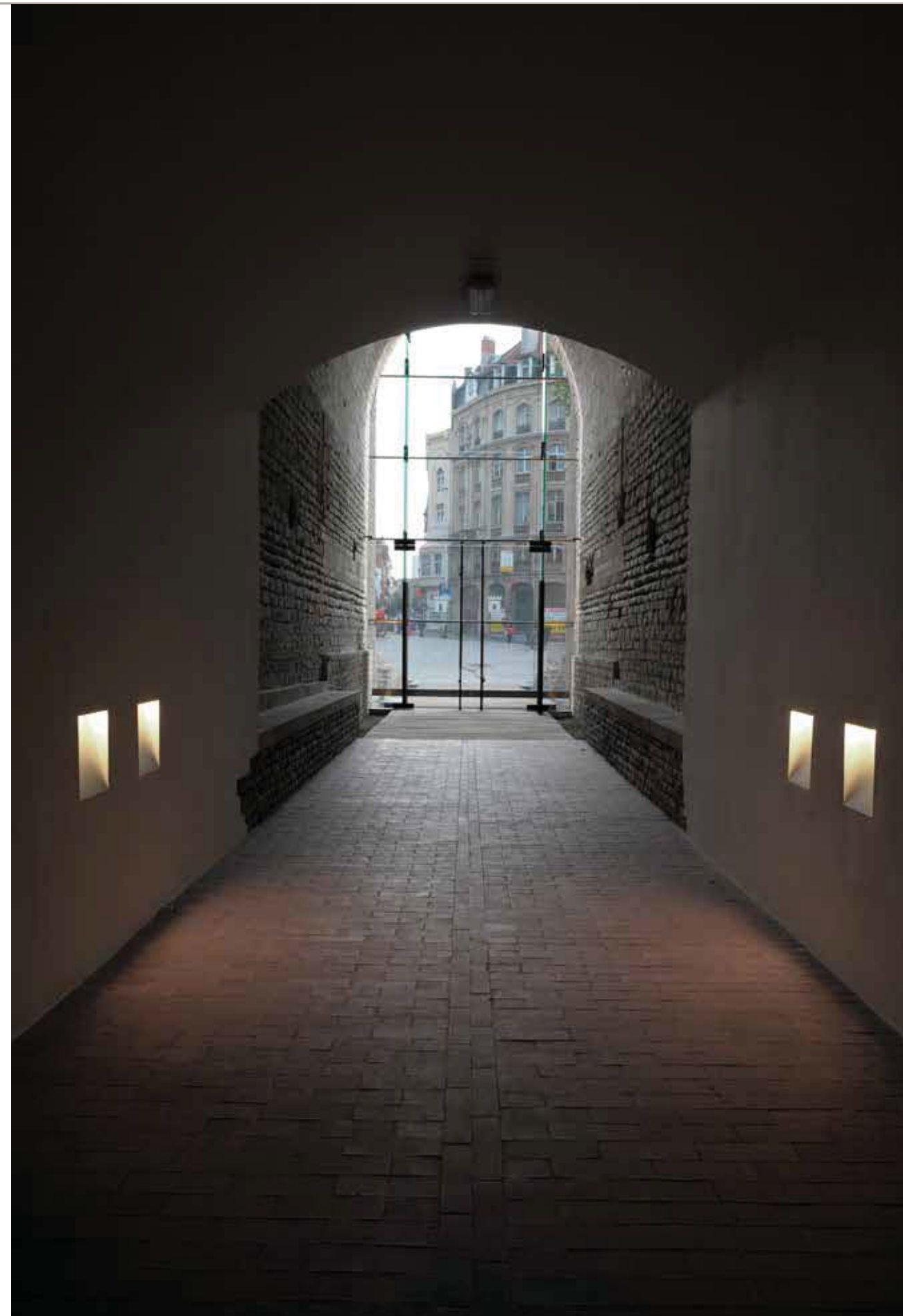



Small Side & Small Square Side

Small Side und Small Square Side sind Einbauleuchten für Wand und Decke mit einer geringen Einbautiefe von nur 80mm (Ausnahme: Small Square Side Outdoor = 85mm), zum Einbau Mauerwerk oder Hohlraumwände. Diese Leuchte wurde für Halogen-, LED- und kompakte Leuchtstofflampen entwickelt. Vorschaltgeräte und elektronische Bauteile sind im Gehäuse integriert, Reflektor mitgeliefert.

Small Side et Small Square Side sont des luminaires à placer dans des murs où des plafonds. Ils peuvent être installés dans des murs de briques ou des murs creux ou ils ne demandent que 80mm (excepté pour le Small Square Side Outdoor = 85mm) d'encastrement. Ces appareils sont développés pour les lampes halogènes, les fluocompactes et les LED. L'appareillage et les composants électroniques sont intégrés et le réflecteur est fourni avec.



Grey Small Side with matt reflector



Grey Small Square Side with matt reflector

Name	small side *	small side **	small side	nom
Lampentyp	TC-DEL	QT-DE12	LED 2x445lm 2700K, CRI>85	type de lampe
weiss	kr992611	kr972621	kr992601	blanc
grau	kr992613	kr972623	kr992603	gris
sichtbar LxB	234x174	234x174	234x174	Lxl visible
Aussp. LxB	215x160	215x160	215x160	Lxl découpe
min. Tiefe	80	80	80	profondeur min.
Dicke des Paneels	8-20	8-20	8-20	épaisseur panneau
Fassung	G24q-1	R7s (74,9mm)		culot
max. Watt	13W	80W	2x6W	wattage max.
elektr. spann.	230V	230V	230V	volt
Symbol				symbole
Ausrüstung	electr. incl.		electr. incl.	auxiliaire
IP	40	40	40	IP
Klasse.	1	1	1	classe d'isol.
Ausrichtung	↙ ↕ ↘	↕	↙ ↕ ↘	orientation
clear protect. glass	incl.	incl.	incl.	verre de protec. clair
Option				en option
****Einputzrahm.	kr702162	kr702162	kr702162	kit plafon. ****
Einbaubox	kr722162	kr722162	kr722162	boîtier d'encas.
matt Glas	kr770610		kr702600	verre mat

Anmerkungen

Matt reflektor incl.

* TC-DEL von Osram oder Sylvania.

** Nicht in brennbarem Material verwenden.

*** Einbau in Hohlraum. Für andere Materialien siehe Montageanleitung.

**** Die Orientierung des Einputzrahmens bestimmt den Lichtaustritt.

Remarques

Réflecteur mat incl.



















* TC-DEL de Osram ou Sylvania.

** A ne pas utiliser dans des matériaux inflammables.

*** Encastrement pour murs creux. Pour d'autres applications, consultez le manuel d'installation.

**** L'orientation du kit plafonnage détermine le rayonnement lumineux.



Name	small square side	small square side **	small square side emergency*	small square side	nom
Lampentyp	TC-DEL	QT-DE12	TC-DEL	LED 3x445lm 2700K, CRI≥85	type de lampe
weiss	kr992811	kr972821	kr912801	kr992801	blanc
grau	kr992813	kr972823	kr912803	kr992803	gris
					
sichtbar LxB	236x223	236x223	236x223	236x223	Lxl visible
*** Aussp. LxB	215x210	215x210	215x210	215x210	Lxl découpe ***
min.Tiefe	80	80	80	80	profondeur min.
Dicke des Paneels	8-20	8-20	8-20	8-20	épaisseur panneau
Fassung	G24q-2	R7s (114,2mm)	G24q-2		culot
max. Watt	18W	120W	18W	3x6W	wattage max.
elektr. Spann.	230V	230V	230V	230V	volt
Symbol					symbole
Ausrüstung	electr. incl.		electr. incl.	electr. incl.	auxiliaire
IP	40	40	40	40	IP
Klasse	1	1	1	1	classe d'isol.
Ausrichtung	  		  	  	orientation
clear protect. glass	incl.	incl.	incl.	incl.	verre de protec. clair
Option					en option
**** Einputzrahm.	kr702182	kr702182	kr702182	kr702182	kit plafon. ****
Einbaubox	kr722182	kr722182	kr722182	kr722182	boitier d'encas.
matt Glas	kr770810		kr770810	kr702800	verre mat

Anmerkungen

Matter reflektor incl.

* Batterie und Noteibheit inklusive, 1 Stunde Autonomie.

** Nicht in brennbarem Material verwenden.

*** Einbau in Hohlraum. Für andere Materialien siehe Montageanleitung.

**** Die Orientierung des Einputzrahmens bestimmt die Lichtausstrahlung.

Remarques

Réflecteur mat incl.

* Pile et unité de secours incluses, autonomie: 1 heure.

** A ne pas utiliser dans des matériaux inflammables.

*** Encastrement pour murs creux. Pour d'autres applications, consultez le manuel d'installation.

**** L'orientation du kit plafonnage détermine le rayonnement lumineux.





Small Square Side Outdoor

**Small Square Side
Outdoor**

Project Jewish Museum
Location Berlin, Germany

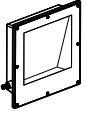
Architect Daniel Libeskind
Photographer Serge Brison

Name	small square side outdoor	nom
Lampentyp	TC-DEL	type de lampe
grau	kr972983	gris
		
sichtbar LxB	320x280	Lxl visible
Aussp. LxB	320x280	Lxl découpe
min.Tiefe	85	profondeur min.
Fassung	G24q-2	culot
max. Watt	18W	wattage max.
elektr. Spann.	230V	volt
Symbol		symbole
Ausrüstung	electr. incl.	auxiliaire
IP	65	IP
Klasse	1	classe d'isol.
Ausrichtung	↕ ↗	orientation
notw. Zubehör		acc. obligatoire
Befestigungs- klammern	incl.	étriers de fixation

Anmerkung

Matter reflektor inklusive.

Remarque

Réflecteur mat incl.

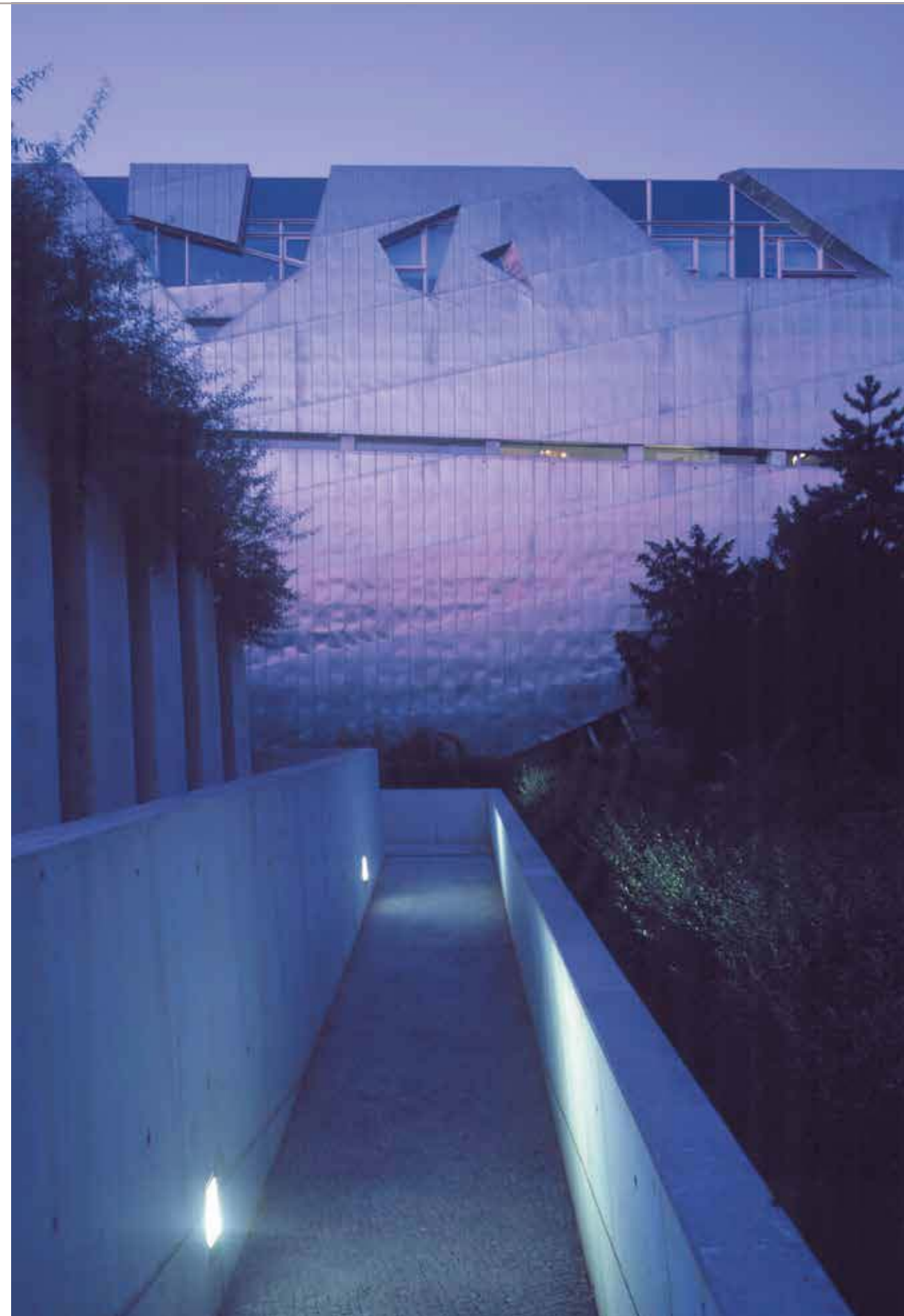



Mini Side

Mini Side ist eine Einbauleuchte für Wand und Decke mit einer geringen Einbautiefe von nur 80mm, zum Einbau in Mauerwerk oder Hohlraumwände. Diese Leuchte wurde für Niedervolt-Halogenlampen und LED entwickelt. Vorschaltgeräte und elektronische Bauteile sind im Gehäuse integriert, Reflektor mitgeliefert.









Mini Side est un luminaire encastrable pour murs et plafonds. Il peut être encastré dans des murs de briques ou des murs creux ou il ne demande que 80mm d'encastrement. Ce luminaire est conçu pour des lampes halogènes TBT et LED. L'appareillage et les composants électroniques sont intégrés et le réflecteur est fourni avec.



Grey Mini Side with matt reflector



Mini Side Outdoor

Name	mini side	mini side	mini side	mini side	nom
Lampentyp	QT9-ax	QT9-ax	LED	LED	type de lampe
			3000K CRI≥80	3000K CRI≥80	
weiss	kr992651	kr972651	kr992851	kr972851	blanc
grau	kr992653	kr972653	kr992853	kr972853	gris
					
sichtbar LxB	236x79	236x79	236x79	236x79	Lxl visible
*Aussp. LxB	215x70	215x70	215x70	215x70	Lxl découpe *
min.Tiefe	80	80	80	80	profondeur min.
Dicke des Paneels	8-20	8-20	8-20	8-20	épaisseur panneau
Fassung	G4	G4			culot
max. Watt	20W	20W	3W	3W	max. Watt
elektr. Spann.	12V	230V/12V		230V	volt
Konstantstrom			700mA	700mA	courant de sortie
Symbol					symbole
Ausrüstung	excl.	electr. incl.***	excl.	electr. incl.**	auxiliaire
IP	40	40	40	40	IP
Klasse	3	1	3	1	classe d'isol.
Ausrichtung	↘ ↗ ↙	↘ ↗ ↙	↘ ↗ ↙	↘ ↗ ↙	orientation
klares Sicherheitsgl.	incl.	incl.	excl.	excl.	verre de protec. clair
Option					en option
Einputzrahm.	kr702652	kr702652	kr702652	kr702652	kit plafon. *
Einbaubox	kr722652	kr722652	kr722652	kr722652	boîtier d'encas.

Anmerkungen

Matter reflektor incl.

* Einbau in Hohlraum. Für andere Materialien siehe Montageanleitung.

** 1 Betriebsgerät (350mA., max 8,5W) Aufnahme von bis zu 7 Anschlüssen.

*** 1 Trafo (20-75W) Aufnahme von bis zu 3 Anschlüssen.

**** Die Orientierung des Einputzrahmens bestimmt den Lichtaustritt.

Remarques

Réflecteur mat incl.



* Encastrement pour murs creux. Pour d'autres applications, consultez le manuel d'installation.

** 1 appareillage (350 mA., max 8,5W) alimente jusqu'à 7 appareils.

*** 1 transformateur (20-75W) alimente jusqu'à 3 appareils.

**** L'orientation du kit plafonnage détermine le rayonnement lumineux.



Name	mini side outdoor*	nom
Lampentyp	LED 2800K	type de lampe
Edelstahl	kr972050	acier inoxydable
weiss	kr972051	blanc
grau	kr972053	gris
		
sichtbar LxB		Lxl visible
Aussp. LxB		Lxl découpe
min.Tiefe	236x79	profondeur min.
Dicke des Paneels	215x70 80	épaisseur panneau
max. Watt elektr. Spann.	8-20 mm	max. Watt volt
Symbol	3W	symbole
Ausrüstung	230V/24V	auxiliaire
IP		IP
Klasse	incl.	classe d'isol.
Ausrichtung	55	orientation
klares Sicherheitsgl.	1 ↓	verre de protec. clair
Option	excl.	en option
Einputzrahm.		kit plafon.
Einbaubox		boîtier d'encas.
	kr702652	
	kr722652	

Anmerkung

Matter reflektor inklusive.

* Kann lediglich als Bodenfluter verwendet werden

Remarque

Réflecteur mat incl.

* Ne peut être utilisé uniquement en éclairage vers le sol.



Side in-Line

Minimierung der Formsprache

Side-in-Line verkörpert das gleiche Lichtkonzept wie Side, jedoch mit minimalistischer Formsprache durch rahmenlosen Einbau. Diese Reduzierung führt zu einer funktionsbasierten Gestaltung, die sich auf Lenkung und Kontrolle von Licht durch asymmetrische Reflektoren beschränkt, welche gleichzeitig maximale Lichtausbeute bei geringer Blendung garantieren. Die minimalistische Gestaltung schafft eine Formensprache aus klaren und einfachen Linien, wobei durch Side-in-Line das architektonische Erlebnis minimaler Räume und Flächen ermöglicht wird. Mit den verfügbaren vielfältigen Leuchtmitteln kann Side-in-Line für alle Anwendungen zum Ausleuchten von Fußboden und Decke verwendet werden. Mit diesem Konzept kann man sehr einfach auch den Lampentyp ändern, ohne dafür den fest eingebauten Halterahmen des Geräts entfernen zu müssen.

La réduction totale des éléments

Side in-Line revisite le concept du Side, mais en éliminant tout retour apparent. Ceci résulte en un esthétisme uniquement ciselé par la fonction, la création et le contrôle de la lumière au moyen de réflecteurs asymétriques garantissant une production lumineuse maximale et un éblouissement minimal. L'esthétisme minimaliste crée un langage formel de lignes pures et simples, grâce auquel Side-in-Line renforce l'expérience architecturale des espaces et des surfaces minimales. Les sources lumineuses disponibles permettent d'utiliser Side-in-Line pour l'éclairage des sols et des plafonds. Le concept Side-in-Line est élaboré autour d'un kit de plafonnage qui, après installation, peut être rempli de cadres subsidiaires, pour différents choix de lampes. Le produit est parachevé par un réflecteur mat ou brillant.





Side in-Line & Square Side in-Line

Side-in-Line und Square Side-in-Line sind Einbauleuchten für Wand und Decke mit einer geringen Einbautiefe von nur 120mm zum Einbau in Mauerwerk oder Hohlraumwände. Diese Leuchte wurde für Halogen-, LED-, kompakte Leuchtstoff- und Gasentladungslampen entwickelt. Vorschaltgeräte und elektronische Bauteile sind im Gehäuse integriert, Reflektor mitgeliefert.

Side-in-Line et Square Side in-Line sont des luminaires encastrables pour murs et plafonds. Ils peuvent être installés dans des murs de briques ou des murs creux avec seulement 120mm d'encastrement. Ces luminaires sont conçus pour des lampes halogènes, LED, fluo compactes et à vapeur métallique. L'appareillage et les composants électroniques sont intégrés et le réflecteur est fourni avec.







Side in-Line with matt reflector

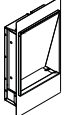
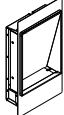
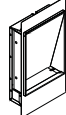

Square Side in-Line with matt reflector

Side in-Line

Name	side in-line	side in-line dimmable*	side in-line emergency**	nom
Lamptype	TC-TEL	TC-TEL	TC-TEL	type de lampe
Referenz	kr995423	kr995473	kr935423	référence
				
sichtbar LxB	308x229	308x229	308x229	Lxl visible
***Aussp. LxB	320x260	320x260	320x260	Lxl découpe ***
min. Tiefe	120	120	120	profondeur min.
Dicke des Paneels	8-20	8-20	8-20	épaisseur panneau
Fassung	GX24q-3/4	GX24q-3/4	GX24q-3/4	culot
max. Watt.	26W/32W/42W	26W/32W/42W	26W/32W/42W	wattage max.
elektr. Spann.	230V	230V	230V	volt
Symbol				symbole
Ausrüstung	electr. incl.	electr. incl.	electr. incl.	auxiliaire
IP	40	40	40	IP
Klasse	1	1	1	classe d'isol.
Ausrichtung	↙ ↘ ↗	↙ ↘ ↗	↙ ↘ ↗	orientation
klares Sicherheitsgl.	incl.	incl.	incl.	verre de protec. claire
notw. Zubehör				acc. obligatoire
Einputzrahmen ****mit Gehäuse	kr775404	kr775404	kr775404	boîtier kit plafonnage ****
Option				en option
Einbaubox	kr775402	kr775402	kr775402	boîtier d'encas.
matt Glas	kr770410	kr770410	kr770410	verre mat

Anmerkungen

Matt Reflektor incl.

* DALI (+touch DIM) und ON/OFF.

** Batterie und Noteinheit incl., 3 Stunde Autonomie.

*** Einbau in Hohlraum. Für andere Materialien siehe Montageanleitung.

**** Die Orientierung des Einputzrahmens bestimmt die Lichtausstrahlung.

Remarques



Réflecteur mat incl.

* DALI (+touch DIM) et ON/OFF.

** Pile et unité de secours incluses, autonomie: 3 heure.

*** Encastrement pour murs creux. Pour d'autres applications, consultez le manuel d'installation.

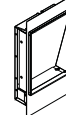
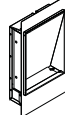
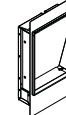
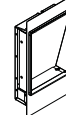
**** L'orientation du kit plafonnage détermine le rayonnement lumineux.

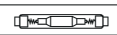
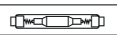
Name	side in-line*	side in-line*	side in-line**	side in-line**	nom
Lamptype	LED 3x445lm 2700K, CRI≥85	QT-DE12 °	HIT-DE °	HIT-DE °	type de lampe
Referenz	kr995463	kr975433	kr975443	kr975453	référence
					
sichtbar LxB	308x229	308x229	308x229	308x229	Lxl visible
***Aussp. LxB	320x260	320x260	320x260	320x260	Lxl découpe ***
min. Tiefe	120	120	120	120	profondeur min.
Dicke des Paneels	8-20	8-20	8-20	8-20	épaisseur panneau
Fassung		R7s(114,2mm)	RX7s	RX7s-24	culot
max. Watt.	3x6W	160W	70W	150W	wattage max.
Elektr. Spann.	230V	230V	230V/5kV	230V/5kV	volt
Symbol					symbole
Ausrüstung	electr. incl.		electr. incl.	electr. incl.	auxiliaire
IP	40	40	40	40	IP
Klasse	1	1	1	1	classe d'isol.
Ausrichtung	↙ ↘ ↗	↕	↕	↕	orientation
klares Sicherheitsgl.	incl.	incl.	incl.	incl.	verre de protec. claire
Notw. Zubehör					acc. obligatoire
****Einputzrahmen mit Gehäuse	kr775404	kr775404	kr775404	kr775404	boîtier kit plafonnage ****
Option					en option
Einbaubox	kr775402	kr775402	kr775402	kr775402	boîtier d'encas.

Anmerkungen

° Nicht in brennbarem Material verwenden.

* Matter reflektor incl.

** Spiegelreflektor incl.

*** Einbau in Hohlraum. Für andere Materialien siehe Montageanleitung.

**** Die Orientierung des Einputzrahmens bestimmt den Lichtaustritt.

Remarques

° A ne pas utiliser dans des matériaux inflammables.

* Réflecteur mat incl.

** Réflecteur miroir incl.

*** Encastrement pour murs creux. Pour d'autres applications, consultez le manuel d'installation.

**** L'orientation du kit plafonnage détermine le rayonnement lumineux.



Name	square side in-line	square side in-line dimmable*	square side in-line emergency**	square side in-line	nom
Lamptype	TC-TEL	TC-TEL	TC-TEL	LED 4x445lm 2700K, CRI≥85	type de lampe
Referenz	kr995723	kr995773	kr935723	kr995763	référence
sichtbar LxB	308x308	308x308	308x308	308x308	Lxl visible
***Aussp. LxB	320x339	320x339	320x339	320x339	Lxl découpe ***
min. Tiefe	120	120	120	120	profondeur min.
Dicke des Paneels	8-20	8-20	8-20	8-20	épaisseur panneau
Fassung	GX24q-3/4	GX24q-3/4	Gx24q-3/4		culot
max. Watt.	26W/32W/42W	26W/32W/42W	26W/32W/42W	4x6W	wattage max.
elektr. Spann.	230V	230V	230V	230V	volt
Symbol					symbole
Ausrüstung	electr. incl.	electr. incl.	electr. incl.	electr. incl.	auxiliaire
IP	40	40	40	40	IP
Klasse	1	1	1	1	classe d'isol.
Ausrichtung					orientation
klares Sicherheitsglas	incl.	incl.	incl.	incl.	verre de protec. claire
Notw. Zubehör					acc. obligatoire
****Einputzrahmen mit Gehäuse	kr775704	kr775704	kr775704	kr775704	boîtier kit plafonnage ****
Option					en option
Einbaubox	kr775702	kr775702	kr775702	kr775702	boîtier d'encas.
matt Glas	kr770710	kr770710	kr770710		verre mat

Anmerkungen

Matt Reflektor inklusive.

* DALI (+touch DIM) und ON/OFF.

** Batterie und Noteinheit inklusive, 3 Stunde Autonomie.

*** Einbau in Hohlraum. Für andere Materialien siehe Montageanleitung.

**** Die Orientierung des Einputzrahmens bestimmt die Lichtausstrahlung.

Remarques

Réflecteur mat incl.



* DALI (+touch DIM) et ON/OFF.

** Pile et unité de secours incluses, autonomie: 3 heure.

*** Encastrement pour murs creux. Pour d'autres applications, consultez le manuel d'installation.

**** L'orientation du kit plafonnage détermine le rayonnement lumineux.

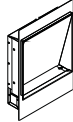
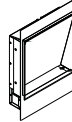
Square Side in-Line

Name	square side in-line*	square side in-line**	nom
Lamptype	QT-DE12	HIT-DE	type de lampe
Referenz	kr975733	kr975753	référence
			
sichtbar LxB	308x308	308x308	Lxl visible
***Ausp. LxB	320x339	320x339	Lxl découpe ***
min. Tiefe	120	120	profondeur min.
Dicke des Paneels	8-20	8-20	épaisseur panneau
Fassung	R7s(114,2mm)	RX7s-24	culot
max. Watt.	160W	150W	wattage max.
elektr. Spann.	230V	230V/5kV	volt
Symbol			symbole
Ausrüstung		electr. incl.	auxiliaire
IP	40	40	IP
Klasse	1	1	classe d'isol.
Ausrichtung	↑	↑	orientation
klares Sicherheitsglas	incl.	incl.	verre de protec. claire
Notw. Zubehör			acc. obligatoire
****Einputzrahmen mit Gehäuse	kr775704	kr775704	boîtier kit plafonnage ****
Option			en option
Einbaubox	kr775702	kr775702	boîtier d'encas.

Anmerkungen

Nicht in brennbarem Material verwenden.

* Matt Reflektor inklusive.

** Spiegel Reflektor inklusive.

*** Einbau in Hohlraum. Für andere Materialien siehe Montageanleitung.

**** Die Orientierung des Einputzrahmens bestimmt die Lichtausstrahlung.

Remarques

A ne pas utiliser dans des matériaux inflammables.

* Réflecteur mat incl.

** Réflecteur miroir incl.

*** Encastrement pour murs creux. Pour d'autres applications, consultez le manuel d'installation.

**** L'orientation du kit plafonnage détermine le rayonnement lumineux.





Small Side in-Line & Small Square Side in-Line

Small Side-in-Line und Small Square Side-in-Line sind Einbauleuchten für Wand und Decke mit einer geringen Einbautiefe von nur 80mm zum Einbau in Mauerwerk oder Hohlraumwände. Diese Leuchte wurde für Halogen-, kompakte Leuchtstoff- und Gasentladungslampen sowie für LEDs entwickelt. Vorschaltgeräte und elektronische Bauteile sind im Gehäuse integriert, Reflektor mitgeliefert.

Small Side in-Line et Small Square Side in-Line sont des luminaires encastrables pour murs et plafonds. Ils peuvent être installés dans des murs de briques ou des murs creux avec seulement 120mm d'encastrement. Ces luminaires sont conçus pour des lampes halogènes, fluo compactes et LEDs. L'appareillage et les composants électroniques sont intégrés et le réflecteur est fourni avec.









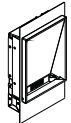

Small Side in-Line with matt reflector

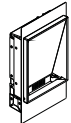

Small Square Side in-Line with matt reflector

Small Side in-Line

Name	small* side in-line	small** side in-line	small side in-line	nom
Lamptype	TC-DEL	QT-DE12	LED 2x445lm 2700K, CRI≥85	type de lampe
Referenz	kr995613	kr975623	kr995603	référence
				
sichtbar LxB	205x155	205x155	205x155	Lxl visible
***Aussp. LxB	220x186	220x186	220x186	Lxl découpe ***
min. Tiefe	100	100	100	profondeur min.
Dicke des Paneels	8-20	8-20	8-20	épaisseur panneau
Fassung	G24q-1	R7s (74,9mm)		culot
max. Watt.	13W	80W	2x6W	wattage max.
elektr. Spann.	230V	230V	230V	volt
Symbol				symbole
Ausrüstung	electr. incl.		electr. incl.	auxiliaire
IP	40	40	40	IP
Klasse	1	1	1	classe d'isol.
Ausrichtung				orientation
klares Sicherheitsglas	incl.	incl.	incl.	verre de protec. claire
Notw. Zubehör				acc. obligatoire
****Einputzrahmen mit Gehäuse	kr775604	kr775604	kr775604	boîtier kit plafonnage ****
Option				en option
Einbaubox	kr775602	kr775602	kr775602	boîtier d'encas.
matt Glas	kr770610			verre mat

Anmerkungen

Matt Reflektor incl.

* TC-DEL von Osram oder Sylvania.

** Nicht in brennbarem Material verwenden.

*** Einbau in Hohlraum. Für andere Materialien siehe Montageanleitung.

**** Die Orientierung des Einputzrahmens bestimmt die Lichtausstrahlung.

Remarques

Réflecteur mat incl.









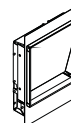
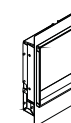

* TC-DEL de Osram ou Sylvania.

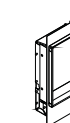
** A ne pas utiliser dans des matériaux inflammables.

*** Encastrement pour murs creux. Pour d'autres applications, consultez le manuel d'installation.

**** L'orientation du kit plafonnage détermine le rayonnement lumineux.

Small Square Side in-Line

Name	small square side in-line	small square side in-line emergency*	small square side in-line **	small square side in-line	nom
Lamptype	TC-DEL	TC-DEL	QT-DE12	LED 3x445lm 2700K, CRI≥85	type de lampe
Referenz	kr995813	kr935813	kr975823	kr995803	référence
					
sichtbar LxB	205x205	205x205	205x205	205x205	Lxl visible
***Aussp. LxB	220x236	220x236	220x236	220x236	Lxl découpe ***
min. Tiefe	100	100	100	100	profondeur min.
Dicke des Paneels	8-20	8-20	8-20	8-20	épaisseur panneau
Fassung	G24q-2	G24q-2	R7s (114,2mm)		culot
max. Watt.	18W	18W	120W	3x6W	wattage max.
elektr. Spann.	230V	230V	230V	230V	volt
Symbol					symbole
Ausrüstung	electr. incl.	electr. incl.		electr. incl.	auxiliaire
IP	40	40	40	40	IP
Klasse	1	1	1	1	classe d'isol.
Ausrichtung					orientation
klares Sicherheitsglas	incl.	incl.	incl.	incl.	verre de protec. claire
Notw. Zubehör					acc. obligatoire
****Einputzrahmen mit Gehäuse	kr775804	kr775804	kr775804	kr775804	boîtier kit plafonnage ****
Option					en option
Einbaubox	kr775802	kr775802	kr775802	kr775802	boîtier d'encas.
matt Glas	kr770810		kr770810		verre mat

Anmerkungen

Matt Reflektor incl.

* Batterie und Noteinheit inklusive, 1 Stunde Autonomie.

** Nicht in brennbarem Material verwenden.

*** Einbau in Hohlraum. Für andere Materialien siehe Montageanleitung.

**** Die Orientierung des Einputzrahmens bestimmt die Lichtausstrahlung.

Remarques

Réflecteur mat incl.

* Pile et unité de secours incluses, autonomie: 1 heure.

** A ne pas utiliser dans des matériaux inflammables.

*** Encastrement pour murs creux. Pour d'autres applications, consultez le manuel d'installation.

**** L'orientation du kit plafonnage détermine le rayonnement lumineux.











Mini Side in-Line

Mini Side-in-Line ist eine Einbauleuchte für Wand und Decke mit einer geringen Einbautiefe von nur 100mm zum Einbau in Mauerwerk oder Hohlraumwände. Diese Leuchte wurde für Niedervolthalogenen sowie LED entwickelt. Vorschaltgeräte und elektronische Bauteile sind im Gehäuse integriert, Reflektor mitgeliefert.

Mini Side in-Line est un luminaire encastrable pour murs et plafonds de faible profondeur d'encastrement (100mm suffisent). Ce luminaire est conçu pour des lampes halogènes TBT et LED. L'appareillage et les composants électroniques sont intégrés et le réflecteur est fourni avec.



Mini Side in-Line with matt reflector

Name	mini side in-line	mini side in-line	mini side in-line	mini side in-line	nom
Lamptype	QT9-ax	QT9-ax	LED 3000K CRI≥80	LED 3000K CRI≥80	type de lampe
Referenz	kr995653	kr975653	kr995853	kr975853	référence
					
sichtbar LxB	205x60	205x60	205x60	205x60	Lxl visible
Aussp. LxB	220x91	220x91	220x91	220x91	Lxl découpe
min. Tiefe	100	100	100	100	profondeur min.
Dicke des Paneels	8-20	8-20	8-20	8-20	épaisseur panneau
Fassung	G4	G4			culot
max. Watt.	20W	20W	3W	3W	wattage max.
elektr. Spann.	12V	230V/12V		230V	volt
Konstantstrom			700mA	700mA	courant de sortie
Symbol					symbole
Ausrüstung	excl.	electr. incl.***	excl.	electr. incl.**	auxiliaire
IP	40	40	40	40	IP
Klasse	3	1	1	1	classe d'isol.
Ausrichtung	↕ ↗	↕ ↗	↕ ↗	↕ ↗	orientation
Notw. Zubehör					acc. obligatoire
****Einputzrahmen mit Gehäuse	kr775654	kr775654	kr775654	kr775654	boîtier kit plafonnage ****
klares Sicherheitsglas	incl.	incl.	excl.	excl.	verre de protec. claire
Option					en option
Einbaubox	kr775652	kr775652	kr775652	kr775652	boîtier d'encas.

Anmerkungen

Matt Reflektor incl.

* Einbau in Hohlraum. Für andere Materialien siehe Montageanleitung.

** 1 Betriebsgerät (350m A., max 8,5W), aufnahme von bis 7 Anschlüssen.

*** 1 Trafo (20-75W), aufnahme von bis 3 Anschlüssen.

**** Die Orientierung des Einputzrahmens bestimmt die Lichtausstrahlung.

Remarques

Réflecteur mat incl.

* Encastrement pour murs creux. Pour d'autres applications, consultez le manuel d'installation.

** 1 appareillage (350m A., max 8,5W), alimente jusqu'à 7 appareils.

*** 1 transformateur (20-75W) alimente jusqu'à 3 appareils.

**** L'orientation du kit plafonnage détermine le rayonnement lumineux.



Up

Licht wird theatralisch

Up verleiht der Architektur Dynamik. Wände werden zu Skulpturen und Kunstgegenstände entwickeln eine neue Mystik. Wie der Name schon vermuten lässt, emittiert Up ein vertikal gerichtetes Licht nach oben. Je nach Leuchtmittel oder verwendeten Reflektoren ist Up als Leuchte mit schmalen Lichtbündel zur Akzentuierung oder mit breitem Lichtstrahl zur Allgemeinbeleuchtung einsetzbar. Das tief sitzende Leuchtmittel vermeidet ungewollte Blendungen. Falls notwendig, können zusätzlich ein Blendraster oder verschiedene Strukturlinsen verwendet werden. Up ist eine Einbauleuchte mit Aluminium-Druckgussgehäuse und silberfarbener Nasslackierung und kann in Fußböden, Decken und Wänden verwendet werden. Die doppelte Verglasung erzeugt einen Tiefeneffekt, wobei das obere Glas das darunter liegende verschraubte Glas verdeckt. Es entsteht ein zugleich reduziertes und kräftiges Design, das durch das ausgestrahlte Licht akzentuiert wird.

La lumière devient théâtrale

Up dynamise l'architecture. Les murs ont l'air de sculptures et les objets d'art rayonnent d'un certain mysticisme. Comme son nom le laisse deviner, Up donne un effet lumineux principalement vertical. Up utilise des réflecteurs interchangeables (faisceau étroit pour accentuer les détails) ou faisceau large. Up est développé avec des lampes profondément en retrait, afin d'éviter un éblouissement possible. Des paralumes supplémentaires peuvent être ajoutés comme solution de renfort contre les éblouissements. Up est une source lumineuse encastrée en aluminium moulé sous haute pression, à finition argentée brillante (couche de poudre d'argent). Le luminaire peut être encastré dans les parois, plafonds et sols, pour des projets nécessitant une valeur IP de 54 ou IP de 67. Le double verre de finition fait naître un effet de profondeur, la vitre extérieure protégeant celle du dessous, qui est vissée. Up crée une image simple et forte.



Mini Up Outdoor & Mini Up Circular Outdoor

Mini Up Outdoor und Mini Up Circular Outdoor sind Bestandteile einer Reihe von Bodeneinbauleuchten für den Innen- und Außenbereich. Die Leuchten sind mit hochwertigen Materialien und Produktionstechniken gebaut, um die Schutzklasse IP67 gewährleisten zu können. Die Leuchten sind mit einem sandgestrahltem Edelstahlrahmen ausgestattet und mit schwarzem oder weißem abgesetztem Sicherheitsglas verfügbar. Die Kombination von höchster Schutzklasse und begrenzter Einbautiefe, welche durch den Einsatz von LED-Technologie und verschiedenen Ausstrahlungswinkeln realisiert werden, bieten dem Planer eine größtmögliche Flexibilität in der Projektgestaltung.

Mini Up Outdoor et Mini Up Circular Outdoor font partie d'une gamme d'appareils d'éclairage encastrés dans le sol et pouvant être utilisés en intérieur comme en extérieur. Les appareils sont construits avec des matériaux de haute qualité et équipés d'une technicité permettant de garantir leur indice de protection IP67. Ils sont finis d'une colerette en inox brossé et disponibles en blanc et en noir. La combinaison de cet indice de protection et sa profondeur d'encastrement limitée, par l'utilisation de la technologie LED et plusieurs possibilités de faisceaux lumineux, permet à l'architecte une grande flexibilité dans ses projets.











White Mini Up Outdoor



Black Mini Up Circular Outdoor

Mini Up Outdoor & Mini Up Circular Outdoor

Name	mini up outdoor	mini up outdoor wallwasher	mini up circular outdoor	mini up circular outdoor wallwasher	nom
Lampentyp	LED 700lm 2700K, CRI≥80	LED 700lm 2700K, CRI≥80	LED 700lm 2700K, CRI≥80	LED 700lm 2700K, CRI≥80	type de lampe
weiss	kr952101	kr982171	kr952601	kr982671	blanc
schwarz	kr952102	kr982172	kr952602	kr982672	noir
					
sichtbar LxB/Ø	95x95	95x95	Ø 95	Ø 95	Lxl/Ø visible
** Aussp. LxB/Ø	86x86	86x86	Ø 86	Ø 86	Lxl/Ø découpe**
min. Tiefe	84	84	84	84	profondeur min.
Dicke des Paneels	6-35	6-35	6-35	6-35	épaisseur panneau
max. Watt	8,4W	8,4W	8,4W	8,4W	wattage max.
elektr. Spann.	26V	26V	26V	26V	volt
Konstantstrom	700mA	700mA	700mA	700mA	courant de sortie
Symbol					symbole
Ausrüstung	excl.	excl.	excl.	excl.	auxiliaire
Glas Temp.	50°C	50°C	50°C	50°C	temp. du verre
IP	67	67	67	67	IP
Klasse	3	3	3	3	classe d'isol
IK	10	10	10	10	IK
Ausrichtung	↑	↑	↑	↑	orientation
Option					en option
** Einbaudose	kr752103	kr752103	kr752603	kr752603	matchbox**
Betriebsgerät					appareillage
LED driver, 700mA, ON/OFF, 30W	kr772730	kr772730	kr772730	kr772730	LED driver, 700mA, ON/OFF, 30W
IP	67	67	67	67	IP
Klasse	2	2	2	2	classe d'isol

Anmerkungen

* Ta=25°C

** Die richtigen Einbaumaße sind der Installationsanleitung zu entnehmen

Remarques

* Ta=25°C

** Pour les découpes d'installation exactes veuillez consulter le manuel d'installation



Up Outdoor & Up Circular Outdoor

Up Outdoor und Up Circular sind Bestandteile einer Reihe von Bodeneinbauleuchten für den Innen- und Außenbereich. Die Leuchten sind mit hochwertigen Materialien und Produktionstechniken gebaut, um die Schutzklasse IP67 gewährleisten zu können. Die Leuchten sind mit einem sandgestrahltem Edelstahlrahmen ausgestattet und mit schwarzem oder weißem abgesetztem Sicherheitsglas verfügbar. Die Kombination von höchster Schutzklasse und begrenzter Einbautiefe, welche durch den Einsatz von LED-Technologie und verschiedenen Ausstrahlungswinkeln realisiert werden, bieten dem Planer eine größtmögliche Flexibilität in der Projektgestaltung.

Up Outdoor et Up Circular font partie d'une gamme d'appareils d'éclairage encastrés dans le sol et pouvant être utilisés en intérieur comme en extérieur. Les appareils sont construits avec des matériaux de haute qualité et équipés d'une technicité permettant de garantir leur indice de protection IP67. Ils sont finis d'une collerette en inox brossé et disponibles en blanc et en noir. La combinaison de cet indice de protection et sa profondeur d'encastrement limitée, par l'utilisation de la technologie LED et plusieurs possibilités de faisceaux lumineux, permet à l'architecte une grande flexibilité dans ses projets.

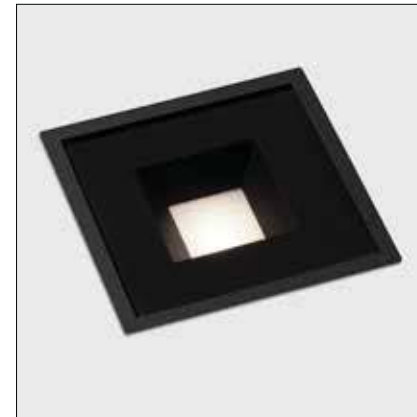

Black Up Outdoor



White Up Circular Outdoor

Up Outdoor

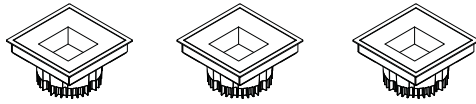
Name	up outdoor	up outdoor	up outdoor wallwasher	nom
Lampentyp	LED 440lm 2700K, CRI≥80	LED 1500lm 2700K, CRI≥80	LED 1500lm 2700K, CRI≥80	type de lampe
weiss	kr982101	kr982121	kr982181	blanc
schwarz	kr982102	kr982122	kr982182	noir
				
sichtbar LxB	170x170	170x170	170x170	Lxl visible
Aussp. LxB	156x156	156x156	156x156	Lxl découpe
min. Tiefe	97	97	97	profondeur min.
Dicke des Paneels	6-35	6-35	6-35	épaisseur panneau
max. Watt	8,4W	18,5W	18,5W	wattage max.
elektr. Spann.	230V	26V	26V	volt
Konstantstrom		700mA	700mA	courant de sortie
Symbol				symbole
Ausrüstung	incl.	excl.	excl.	auxiliaire
	ON/OFF	ON/OFF	ON/OFF	
Glas Temp.	35°C	50°C	50°C	temp. du verre
inkl. Anschlussleitung	1m	1m	1m	câble incl.
IP	67	67	67	IP
Klasse	2	3	3	classe d'isol
IK	10	10	10	IK
Ausrichtung	↑	↑	↑	orientation
Option				
Einbaudose	kr782103	kr782103	kr782103	matchbox
** Einbaudose mit Trafotunnel		kr782104	kr782104	boîtier pour driver**
Verbindungs Muffe	kr782105	kr782105	kr782105	manchon de conn.
Linse				
Streulinse	incl.			lentille
Wabenraster		incl.		lent. difusan.
				louvre anti-éblouissement
Betriebsgerät				
700mA, ON/OFF		kr772730	kr772730	appareillage
700mA, 1-10V		kr772732	kr772732	700mA, ON/OFF
700mA, DALI		kr772733	kr772733	700mA, 1-10V
IP		67	67	700mA, DALI
Klasse		2	2	IP
				classe d'isol.

Anmerkungen

* Ta=25°C

** Die richtigen Einbaumaße sind der Installationsanleitung zu entnehmen

Remarques

* Ta=25°C

** Pour les découpes d'installation exactes veuillez consulter le manuel d'installation

Up Circular Outdoor

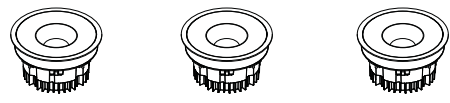
Name	up circular outdoor	up circular outdoor	up circular outdoor wallwasher	nom
Lampentyp	LED 440lm 2700K, CRI≥80	LED 1500lm 2700K, CRI≥80	LED 1500lm 2700K, CRI≥80	type de lampe
weiss	kr982601	kr982621	kr982681	blanc
schwarz	kr982602	kr982622	kr982682	noir
				
sichtbar Ø	Ø 170	Ø 170	Ø 170	Ø visible
Aussp. Ø	Ø 156	Ø 156	Ø 156	Ø découpe
min. Tiefe	97	97	97	profondeur min.
Dicke des Paneels	6-35	6-35	6-35	épaisseur panneau
max. Watt	8,4W	18,5W	18,5W	wattage max.
elektr. Spann.	230V	26V	26V	volt
Konstantstrom		700mA	700mA	courant de sortie
Symbol				symbole
Ausrüstung	incl.	excl.	excl.	auxiliaire
	ON/OFF	ON/OFF	ON/OFF	
Glas Temp.	35°C	50°C	50°C	temp. du verre
inkl. Anschlussleitung	1m	1m	1m	câble incl.
IP	67	67	67	IP
Klasse	2	3	3	classe d'isol
IK	10	10	10	IK
Ausrichtung	↑	↑	↑	orientation
Option				
Einbaudose	kr782603	kr782603	kr782603	matchbox
** Einbaudose mit Trafotunnel		kr782604	kr782604	boîtier pour driver**
Verbindungs Muffe	kr782105	kr782105	kr782105	manchon de conn.
Linse				
Streulinse	incl.			lentille
Wabenraster		incl.		lent. difusan.
				louvre anti-éblouissement
Betriebsgerät				
700mA, ON/OFF		kr772730	kr772730	appareillage
700mA, 1-10V		kr772732	kr772732	700mA, ON/OFF
700mA, DALI		kr772733	kr772733	700mA, 1-10V
IP		67	67	700mA, DALI
Klasse		2	2	IP
				classe d'isol.

Anmerkungen

* Ta=25°C

** Die richtigen Einbaumaße sind der Installationsanleitung zu entnehmen

Remarques

* Ta=25°C

** Pour les découpes d'installation exactes veuillez consulter le manuel d'installation

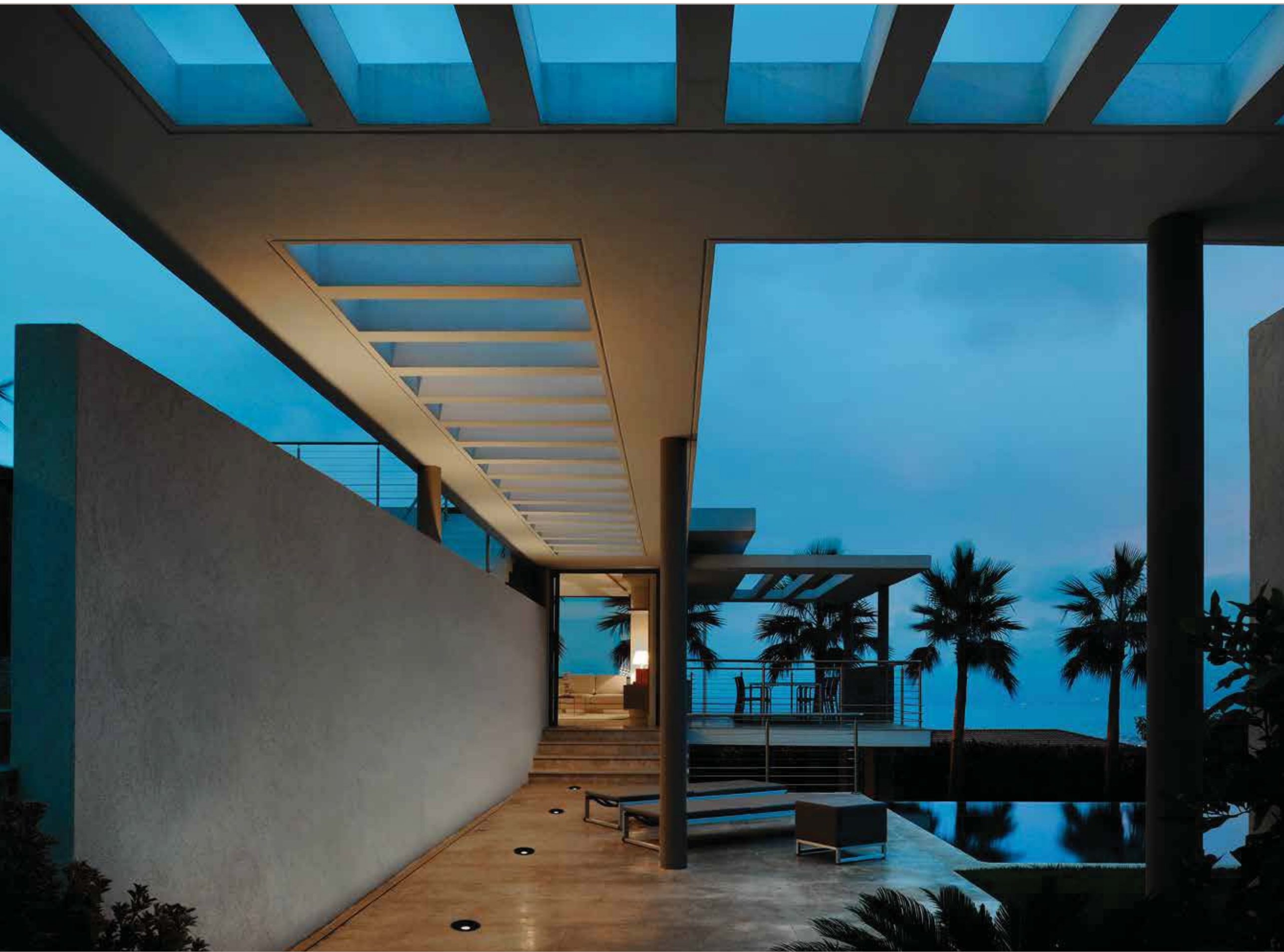



Up & Up Circular

Up und Up Circular können in Fußböden, Wänden oder Decken im Innenbereich montiert werden. Für die meisten Leuchtmittel sind Versionen in Matt- oder Klarglas erhältlich. Das neu angebotene HIT-TC-CE Leuchtmittel ist aufgrund der verbesserten Lichtausbeute bei verringertem Stromverbrauch besonders für Anwendungen in öffentlichen Bereichen geeignet. Die Lichtverteilung von HIT-TC-CE und QT12-ax kann mit dem gewählten Reflektor reguliert werden: Spot, Medium, Flood oder Wallwasher. Up und Up Circular sind mit oder ohne integrierten Transformator oder Vorschaltgerät erhältlich.



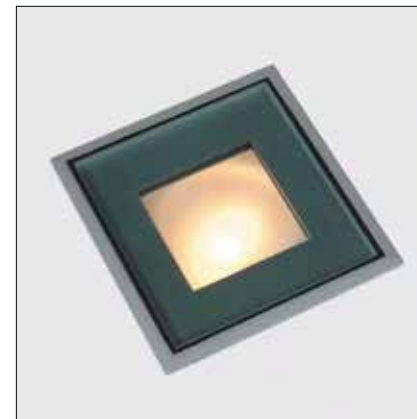

Up et Up Circular peuvent être utilisés dans les murs et les plafonds et convient pour l'intérieur et en certaines applications à l'extérieur. Deux versions sont disponibles: avec verre transparent ou mat. Les options de source lumineuse pour Up et Up Circular ont été maintenant améliorées avec le HIT-TC-CE. La HIT-TC-CE assure un rendement lumineux accru et permet l'utilisation de ce montage dans des applications ou des espaces publics de rendement optimum. La distribution légère des versions de HIT-TC-CE et de QT12-ax dépend du réflecteur choisi: spot, medium, flood ou wallwasher. Up et Up Circular sont disponibles avec le transformateur interne ou externe.



Up QT12-ax frosted glass with 45° reflector

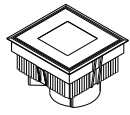
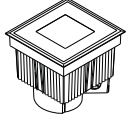
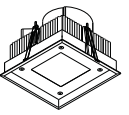
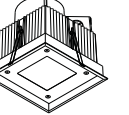

Up Circular QT12-ax clear glass with 45° reflector

Name	up	up	up ceiling/wall	up ceiling/wall	nom
Lampentyp	QT12-ax	QT12-ax	QT12-ax	QT12-ax	type de lampe
matt	kr972303	kr972383	xc972303	xc972383	mat
klar	kr992303	kr992383	xc992303	xc992383	clair
					
sichtbar LxB	145x137	145x137	145x137	145x137	Lxl visible
Aussp. LxB	136x128	136x128	136x128	136x128	Lxl découpe
min. Tiefe	105	134	105	134	profondeur min.
Dicke des Paneels			6-35	6-35	épaisseur panneau
Fassung	GY6.35	GY6.35	GY6.35	GY6.35	culot
max. Watt	50W	35W	50W	35W	wattage max.
elektr. Spann.	12V	230V/12V	12V	230V/12V	volt
Symbol					symbole
Ausrüstung	excl.	conv. incl.	excl.	conv. incl.	auxiliaire
Glas Temp.	105°C	85°C			temp. du verre
Kabeldurchschleifung	0	1	0	1	câblage continu
IP	54	54	54	54	IP
Klasse	3	1	3	1	classe d'isol
IK	10	10	10	10	IK
Ausrichtung	↑	↑	↓ →	↓ →	orientation
Notw. Zubehör					acc. obligatoire
Reflektor 8°	kr706002	kr706002	kr706002	kr706002	réflecteur 8°
Reflektor 24°	kr706004	kr706004	kr706004	kr706004	réflecteur 24°
Reflektor 45°	kr706006	kr706006	kr706006	kr706006	réflecteur 45°
Anti-Blende-reflektor	kr702330	kr702330	kr702330	kr702330	réflecteur antiéblouiss.
Option					en option
Einbaudose	kr772303	kr772383			matchbox
LxBxH	293x246x105	306x260x134			LxlxH
Filter					filtres
Blendraster	kr772302	kr772302	kr772302	kr772302	lent. anti-ébl.
Skulpturlinse	kr702370	kr702370	kr702370	kr702370	lent. sculpt.
Streulinse	kr702380	kr702380	kr702380	kr702380	lent. diffusion
oberes Glas	incl.	incl.	kr792309***	kr792309***	verre supér

Anmerkungen

* Ta=25°C

** Nur mit einem 8°-Reflektor zu verwenden. Es kann immer nur eine Linse oder ein Filter verwendet werden.

*** Nur als Wandversion zu verwenden (max. Höhe 1000mm).

Remarques

* Ta=25°C

** Uniquement avec un réflecteur 8°. Les lentilles et les filtres colorés ne peuvent pas être combinés en cas d'utilisation de réflecteurs.

*** A ne positionner que verticalement (hauteur max.1000mm).

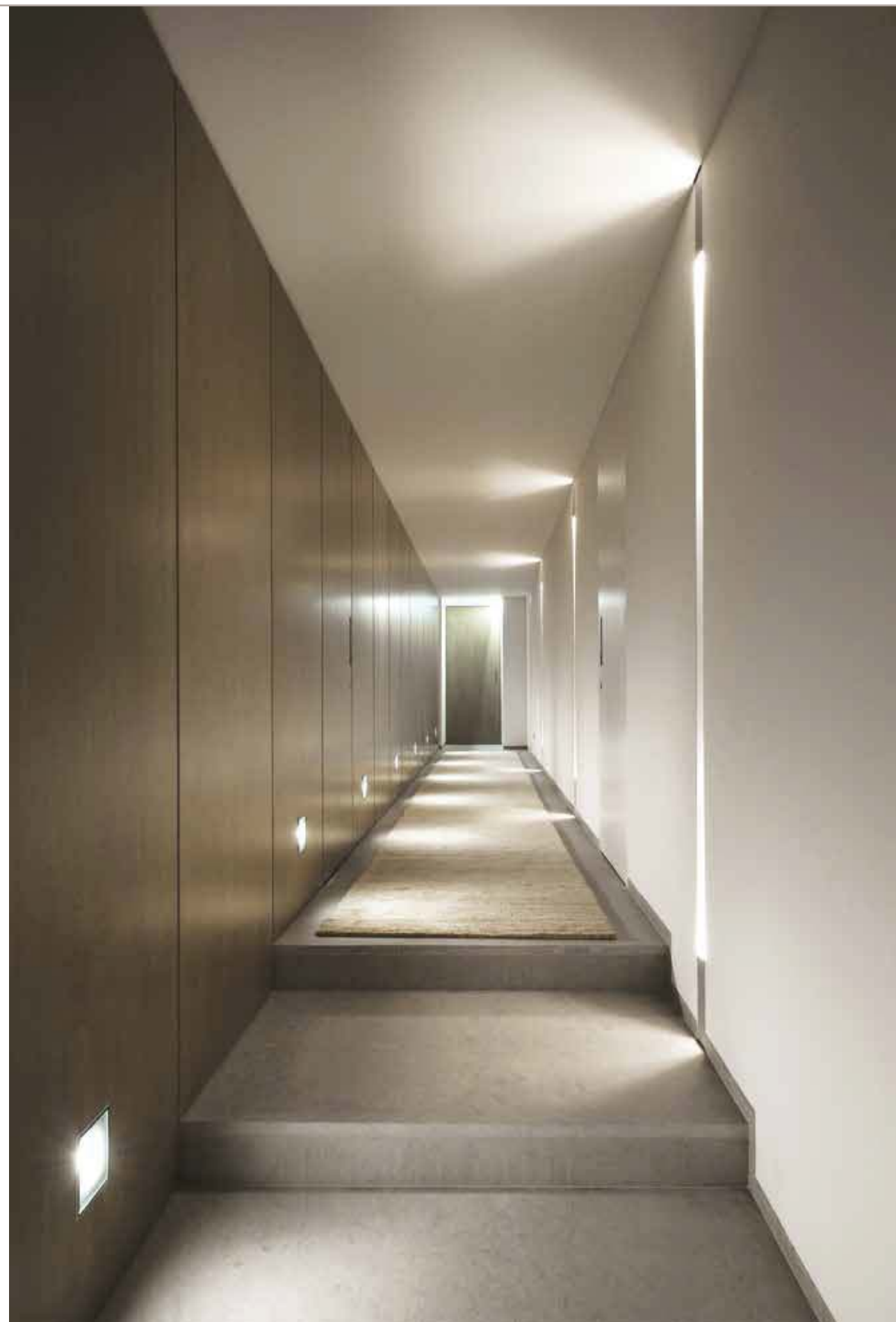

Name	up	up ceiling/wall	up	up ceiling/wall	nom
Lampentyp	T2 MLF	T2 MLF	HIT-TC-CE	HIT-TC-CE	type de lampe
matt	kr942303	xc942303	kr912303	xc912303	mat
klar			kr932303	xc932303	clair

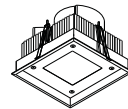
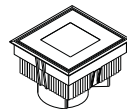
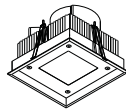
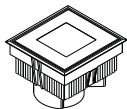

sichtbar LxB	145x137	145x137	145x137	145x137	Lxl visible
*Aussp. LxB	136x128	136x128	136x128	136x128	Lxl découpe *
min. Tiefe	105	105	105	105	profondeur min.
Dicke des Paneels		2-35		2-35	épaisseur panneau
Fassung	GX53	GX53	PGJ5	PGJ5	culot
max. Watt	7W	7W	20W	20W	wattage max.
elektr. Spann.	230V	230V	230V/1,5kV	230V/1,5kV	volt
Symbol					symbole
Ausrüstung			excl.	excl.	auxiliaire
Glas Temp.	40°C		64°C		temp. du verre
Kabeldurchschleifung	0	0	0	0	câblage continu
IP	54	54	54	54	IP
Klasse	1	1	1	1	classe d'isol
IK	10	10	10	10	IK
Ausrichtung	↑	↓ →	↑	↓ →	orientation

Notw. Zubehör**acc. obligatoire**

Reflektor 8°			kr706002	kr706002	réflecteur 8°
Reflektor 24°			kr706004	kr706004	réflecteur 24°
Reflektor 45°			kr706006	kr706006	réflecteur 45°
Anti-Blende-reflektor			kr702330	kr702330	réflecteur antiéblouiss.

Option**en option**

Einbaudose	kr772303		kr772303		matchbox
LxBxH	293x246x105		293x246x105		LxlxH
Filter					filtres
Blendraster	kr772302	kr772302	kr772302	kr772302	lent. anti-ébl.
Skulpturlinse	kr702370	kr702370	kr702370	kr702370	lent. sculpt.
Streulinse	kr702380	kr702380	kr702380	kr702380	lent. diffusion
oberes Glas	incl.	kr792309***	incl.	kr792309***	verre supér

Anmerkungen

* Ta=25°C

** Nur mit einem 8°-Reflektor zu verwenden. Es kann immer nur eine Linse oder ein Filter verwendet werden.

*** Nur als Wandversion zu verwenden (max. Höhe 1000mm).

Remarques

* Ta=25°C

** Uniquement avec un réflecteur 8°. Les lentilles et les filtres colorés ne peuvent pas être combinés en cas d'utilisation de réflecteurs.

*** A ne positionner que verticalement (hauteur max.1000mm).





Name	up circular	up circular	up circular ceiling/wall	up circular ceiling/wall	nom
Lampentyp	QT12-ax	QT12-ax	QT12-ax	QT12-ax	type de lampe
matt	kr972353	kr972363	xc972353	xc972363	mat
klar	kr992353	kr992363	xc992353	xc992363	clair

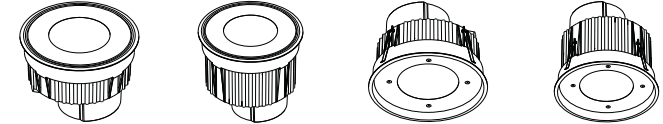

sichtbar Ø	Ø 157	Ø 157	Ø 157	Ø 157	Ø visible
Aussp. Ø	Ø 148	Ø 148	Ø 148	Ø 148	Ø découpe
min. Tiefe	105	134	105	134	profondeur min.
Dicke des Paneels			2-35	2-35	épaisseur panneau
Fassung	GY6.35	GY6.35	GY6.35	GY6.35	culot
max. Watt	50W	35W	50W	35W	wattage max.
elektr. Spann.	12V	230V/12V	12V	230V/12V	volt
Symbol					symbole
Ausrüstung	excl.	conv. incl.	excl.	conv. incl.	auxiliaire
Glas Temp.	105°C	85°C			temp. du verre
Kabeldurchschleifung	0	1	0	1	câblage continu
IP	54	54	54	54	IP
Klasse	3	1	3	1	classe d'isol
IK	10	10	10	10	IK
Ausrichtung	↑	↑	↓ →	↓ →	orientation

Notw. Zubehör

					acc. obligatoire
Reflektor 8°	kr706002	kr706002	kr706002	kr706002	réflecteur 8°
Reflektor 24°	kr706004	kr706004	kr706004	kr706004	réflecteur 24°
Reflektor 45°	kr706006	kr706006	kr706006	kr706006	réflecteur 45°
Anti-Blende-reflektor	kr702330	kr702330	kr702330	kr702330	réflecteur antiéblouiss.

Option

					en option
Einbaudose	kr772353	kr772363			matchbox
LxBxH	293x244x105	306x260x134			LxlxH
Filter					filtres
Blendraster	kr772302	kr772302	kr772302	kr772302	louv. anti-ébl.
Skulpturlinse	kr702370	kr702370	kr702370	kr702370	lent. sculptur.
Streulinse	kr702380	kr702380	kr702380	kr702380	lent. diffusion
oberes Glas	incl.	incl.	kr792359	kr792359	verre supér.

Anmerkungen

* Ta=25°C

** Nur mit einem 8°-Reflektor zu verwenden. Es kann immer nur eine Linse oder ein Filter verwendet werden.

*** Nur als Wandversion zu verwenden (max. Höhe 1000mm).

Remarques

* Ta=25°C

** Uniquement avec un réflecteur 8°. Les lentilles et les filtres colorés ne peuvent pas être combinés.

*** A ne positionner que verticalement (hauteur max.1000mm).

Name	up circular	up circular ceiling/wall	up circular	up circular ceiling/wall	nom
Lampentyp	T2 MLF	T2 MLF	HIT-TC-CE	HIT-TC-CE	type de lampe
matt	kr942353	xc942353	kr912353	xc912353	mat
klar			kr932353	xc932353	clair

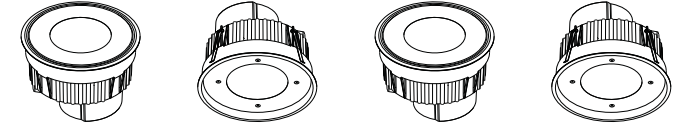

sichtbar Ø	Ø 157	Ø 157	Ø 157	Ø 157	Ø visible
Aussp. Ø	Ø 148	Ø 148	Ø 148	Ø 148	Ø découpe
min. Tiefe	105	105	105	105	profondeur min.
Dicke des Paneels		2-35		2-35	épaisseur panneau
Fassung	GX53	GX53	PGJ5	PGJ5	culot
max. Watt	7W	7W	20W	20W	wattage max.
elektr. Spann.	230V	230V	230V/1,5kV	230V/1,5kV	volt
Symbol					symbole
Ausrüstung			excl.	excl.	auxiliaire
Glas Temp.	40°C		64°C		temp. du verre
Kabeldurchschleifung	0	0	0	0	câblage continu
IP	54	54	54	54	IP
Klasse	1	1	1	1	classe d'isol
IK	10	10	10	10	IK
Ausrichtung	↑	↓ →	↑	↓ →	orientation

Notw. Zubehör

Reflektor 8°		kr706002	kr706002	réflecteur 8°
Reflektor 24°		kr706004	kr706004	réflecteur 24°
Reflektor 45°		kr706006	kr706006	réflecteur 45°
Anti-Blende-reflektor		kr702330	kr702330	réflecteur antiéblouiss.

Option

Einbaudose	kr772353		kr772353	matchbox
LxBxH	293x244x105		293x244x105	LxlxH
Filter				filtres
Blendraster	kr772302	kr772302	kr772302	lent. anti-ébl.
Skulpturlinse	kr702370	kr702370	kr702370	lent. sculptur.
Streulinse	kr702380	kr702380	kr702380	lent. diffusion
oberes Glas	incl.	kr792359	incl.	verre supér.

Anmerkungen

* Ta=25°C

** Nur mit einem 8°-Reflektor zu verwenden. Es kann immer nur eine Linse oder ein Filter verwendet werden.

*** Nur als Wandversion zu verwenden (max. Höhe 1000mm).

Remarques

* Ta=25°C

** Uniquement avec un réflecteur 8°. Les lentilles et les filtres colorés ne peuvent pas être combinés en cas d'utilisation de réflecteurs.

*** A ne positionner que verticalement (hauteur max.1000mm).



Double Up

Double Up kann in Fußböden, Wänden oder Decken im Innenbereich montiert werden. Für einige Leuchtmittel sind Versionen in Matt- oder Klarglas erhältlich. Die Lichtverteilung der QT12-ax-Geräte hängt vom gewählten Reflektor ab: Spot, Medium, Flood oder Wallwasher.

Double Up peut être utilisé dans les murs et les plafonds et convient pour l'intérieur et en certaines applications à l'extérieur. Deux versions sont disponibles: avec verre transparent ou mat. La diffusion de la lumière des dispositifs QT12-ax dépend du réflecteur choisi: spot, medium, flood ou wallwasher.





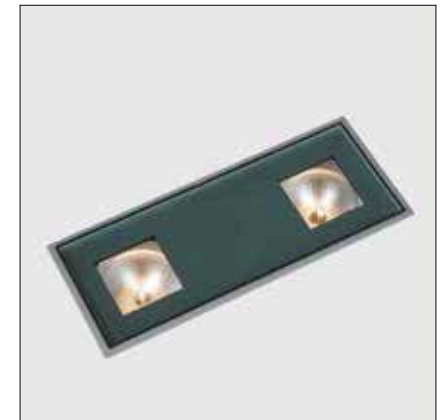

Double Up Ceiling TC-L

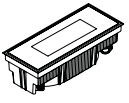
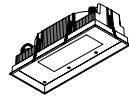
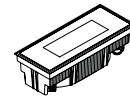

Double Up QT12-ax with 2x 45° reflector

Double Up

Name	double up	double up ceiling/wall	double up	nom
Lampentyp	TC-L	TC-L	TC-DEL	type de lampe
matt	kr992330	xc992330	kr992390	mat
				
sichtbar LxB	352x145	352x145	352x145	Lxl visible
*Aussp. LxB	343x136	343x136	343x136	Lxl découpe *
min. Tiefe	105	105	105	profondeur min.
Dicke des Paneels		2-35		épaisseur panneau
Fassung	2G11	2G11	G24q-1	culot
max. Watt	18W	18W	2x13W	wattage max.
elektr. Spann.	230V	230V	230V	volt
Symbol				symbole
Ausrüstung	electr. incl	electr. incl	electr. incl	auxiliaire
Glas Temp.	41°C		45°C	temp. du verre
Kabeldurchschleifung	3	3	3	câblage continu
IP	54	54	54	IP
Klasse	1	1	1	classe d'isol
IK	10	10	10	IK
Ausrichtung	↑	↓ →	↑	orientation
Option				en option
Einbaudose	kr772323		kr772323	matchbox
LxBxH	460x291x105		460x291x105	LxlxH
oberes Glas	incl.	kr792339**	incl.	verre supér.

Anmerkungen



* Ta=25°C

** Nur als Wandversion zu verwenden (max. Höhe 1000mm).

Remarques

* Ta=25°C

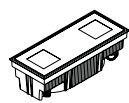
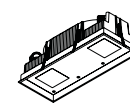
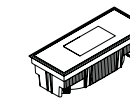
** A ne positionner que verticalement (hauteur max.1000mm).

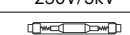
Name	double up	double up ceiling/wall	double up	nom
Lampentyp	QT12-ax	QT12-ax	HIT-DE	type de lampe
matt	kr972323	xc972323		mat
klar	kr992323	xc992323	kr992310	clair
				
sichtbar LxB	352x145	352x145	352x145	Lxl visible
Aussp. LxB	343x136	343x136	343x136	Lxl découpe
min. Tiefe	105	105	105	profondeur min.
Dicke des Paneels		2-35		épaisseur panneau
Fassung	GY6.35	GY6.35	RX7s-24	culot
max. Watt	2x35W	2x35W	150W	wattage max.
elektr. Spann.	230V/12V	230V/12V	230V/5kV	volt
Symbol				symbole
Ausrüstung	conv. incl.	conv. incl.	excl.	auxiliaire
Glas Temp.	87°C		135°C	temp. du verre
Kabeldurchschleifung	3	3	3	câblage continu
IP	54	54	54	IP
Klasse	1	1	1	classe d'isol
IK	10	10	10	IK
Ausrichtung	↑	↓ →	↑	orientation
Notw. Zubehör				acc. obligatoire
Reflektor			incl.	réflecteur
Reflektor 8°	2xkr706002	2xkr706002		réflecteur 8°
Reflektor 24°	2xkr706004	2xkr706004		réflecteur 24°
Reflektor 45°	2xkr706006	2xkr706006		réflecteur 45°
Anti-Blende-reflektor	2xkr702330	2xkr702330		réflecteur antiéblouiss.
Option				en option
Einbaudose	kr772323		kr772323	matchbox
LxBxH	460x291x105		460x291x105	LxlxH
Filter				filtres
Blendraster	kr772302	kr772302	kr772312	louv. anti-ébl.
Skulpturlinse	kr702370	kr702370		lent. sculptur.
Streulinse	kr702380	kr702380		lent. diffusion
oberes Glas	incl.	kr792329	incl.	verre supér.

Anmerkungen

* Ta=25°C

** Nur mit einem 8°-Reflektor zu verwenden. Es kann immer nur eine Linse oder ein Filter verwendet werden.

*** Nur als Wandversion zu verwenden (max. Höhe 1000mm).

Remarques

* Ta=25°C

** Uniquement avec un réflecteur 8°. Les lentilles et les filtres colorés ne peuvent pas être combinés en cas d'utilisation de réflecteurs.

*** A ne positionner que verticalement (hauteur max.1000mm).



Flat Up & Flat Up Circular

Bei beschränkter Einbautiefe empfiehlt sich der Einsatz von Flat Up und Flat Up Circular. Die Leuchte kann in Fußböden, Wänden oder Decken verwendet werden. Flat Up und Flat Up Circular wird immer mit einem mattem Glas geliefert. Beide Leuchten Typen sind jetzt auch mit allen Vorteilen der LED-Technologie (sehr lange Lebensdauer, niedrige Energieaufnahme, etc) verfügbar.

Flat Up et Flat Up Circular peuvent être utilisés avec un encastrément limité dans les sols, les plafonds et les murs. Disponible qu'en version mat, Flat Up et Flat Up Circular sont également disponibles en version LED caractérisée par une basse consommation d'énergie, une longue durée de vie, une résistance aux vibrations et aux chocs et une faible dissipation de chaleur apportant ainsi une lumière caractéristique, douce et uniforme.

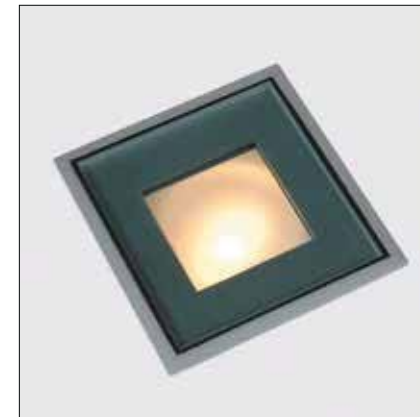







Flat Up QT9-ax

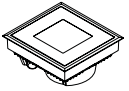
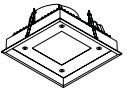

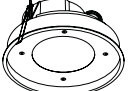
Flat Up Circular Ceiling QT9-ax

Flat Up & Flat Up Circular

Name	flat up	flat up ceiling/wall	flat up circular	flat up circular ceiling/wall	nom
Lampentyp	QT9-ax	QT9-ax	QT9-ax	QT9-ax	type de lampe
matt	kr972203	xc972203	kr972253	xc972253	mat
					
sichtbar LxB/Ø	145x137	145x137	Ø62 x Ø157	Ø62 x Ø157	Lxl/Ø visible
Aussp. LxB/Ø	136x128	136x128	Ø148	Ø148	Lxl/Ø découpe
min. Tiefe	66	66	66	66	profondeur min.
Dicke des Paneels		2-35		2-35	épaisseur panneau
Fassung	G4	G4	G4	G4	culot
max. Watt	20W	20W	20W	20W	wattage max.
elektr. Spann.	12V	12V	12V	12V	volt
Symbol					symbole
Ausrüstung	excl.	excl.	excl.	excl.	auxiliaire
Glas Temp.	65°C		65°C		temp. du verre
Kabeldurchschleifung	1	1	1	1	câblage continu
IP	54	54	54	54	IP
Klasse	3	3	3	3	classe d'isol
IK	10	10	10	10	IK
Ausrichtung	↑	↓ →	↑	↓ →	orientation
Option					en option
Einbaudose	kr772203		kr772253		matchbox
LxBxH	271x224x66		271x224x66		LxlxH
oberes Glas	incl.	kr792309**	incl.	kr792359**	verre supér.

Anmerkungen







* Ta=25°C

** Nur als Wandversion zu verwenden (max. Höhe 1000mm).

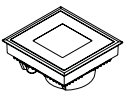
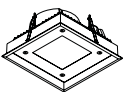
Remarques

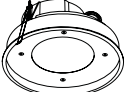
* Ta=25°C

** A ne positionner que verticalement (hauteur max.1000mm).

Name	flat up	flat up ceiling/wall	flat up circular	flat up circular ceiling/wall	nom
Lampentyp	LED 280lm 2700K, CRI≥80	LED 280lm 2700K, CRI≥80	LED 280lm 2700K, CRI≥80	LED 280lm 2700K, CRI≥80	type de lampe
matt	kr992013	xc992013	kr992063	xc992063	mat
					
sichtbar LxB/Ø	145x137	145x137	Ø62 x Ø157	Ø62 x Ø157	Lxl/Ø visible
Aussp. LxB/Ø	136x128	136x128	Ø148	Ø148	Lxl/Ø découpe
min. Tiefe	66	66	66	66	profondeur min.
Dicke des Paneels		2-35		2-35	épaisseur panneau
max. Watt	4,1W	4,1W	4,1W	4,1W	wattage max.
Konstantstrom	350mA	350mA	350mA	350mA	courant de sortie
Symbol					symbole
Ausrüstung	excl.	excl.	excl.	excl.	auxiliaire
Glas Temp.	40°C		40°C		temp. du verre
Kabeldurchschleifung	1	1	1	1	câblage continu
IP	54	54	54	54	IP
Klasse	3	3	3	3	classe d'isol
IK	10	10	10	10	IK
Ausrichtung	↑	↓ →	↑	↓ →	orientation
Option					en option
Einbaudose	kr772203		kr772253		matchbox
LxBxH	271x224x66		271x224x66		LxlxH
Betriebsgerät					appareillage
10W/350mA	kr772000	kr772000	kr772000	kr772000	10W/350mA
16.8W / 350mA DALI	kr772003	kr772003	kr772003	kr772003	16.8W/350mA DALI
18W / 350mA 1-10V	kr772012	kr772012	kr772012	kr772012	18W/350mA 1-10V
IP	20	20	20	20	IP
Klasse	2	2	2	2	classe d'isol
oberes Glas	incl.	kr792309**	incl.**	kr792359	verre supér.

Anmerkungen

* Ta=25°C

** Nur als Wandversion zu verwenden (max. Höhe 1000mm).

Remarques

* Ta=25°C

** A ne positionner que verticalement (hauteur max.1000mm).



Mini Up & Mini Up Circular

Mini Up und Mini Up Circular können in Fußböden, Wänden oder Decken im Innenbereich montiert werden. Es sind Versionen in Matt- oder Klarglas erhältlich.

Mini Up et Mini Up Circular peuvent être encastrés dans le sol, les murs et les plafonds et peuvent être uniquement utilisés en intérieur. Deux versions sont disponibles: avec verre transparent ou mat.

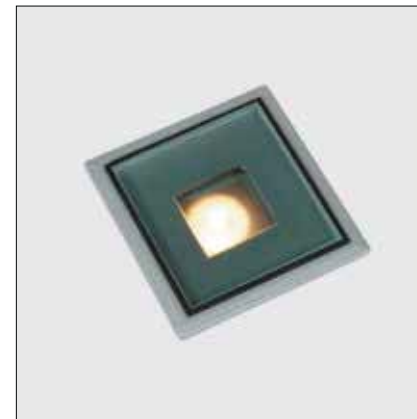

Mini Up frosted glass QR-CBC35



Mini Up Circular frosted glass QR-CBC35

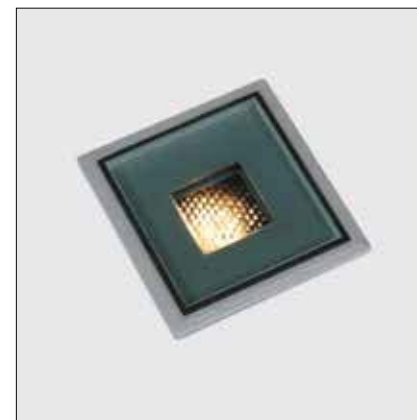

Mini Up clear glass QR-CBC35 anti glare louvre







Mini Up Circular Ceiling clear glass QR-CBC35

Mini Up & Mini Up Circular

Mini Up Circular

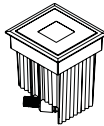
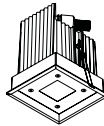
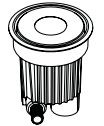
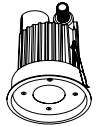
Project Private pool house
Location Haasdonk, Belgium

Ir. Architect Robert Pycke
Photographer Kreon

Name	mini up	mini up ceiling/wall	mini up circular	mini up circular ceiling/wall	nom
Lampentyp	QR-CBC35	QR-CBC35	QR-CBC35	QR-CBC35	type de lampe
matt	kr972343	xc972343	kr972373	xc972373	mat
klar	kr992343	xc992343	kr992373	xc972373	clair
					
sichtbar LxB/Ø	98x92	98x92	Ø97	Ø97	Lxl/Ø visible
Aussp. LxB/Ø	89x83	89x83	Ø88	Ø88	Lxl/Ø découpe
min. Tiefe	118	118	118	118	profondeur min.
Dicke des Paneels		2-35		2-35	épaisseur panneau
Fassung	GU4	GU4	GU4	GU4	culot
max. Watt	20W	20W	20W	20W	wattage max.
elektr. Spann.	12V	12V	12V	12V	volt
Symbol					symbole
Ausrüstung	excl.	excl.	excl.	excl.	auxiliaire
Glas Temp.	75°C		75°C		temp. du verre
Kabeldurchschleifung	0	0	0	0	câblage continu
IP	54	54	54	54	IP
Klasse	3	3	3	3	classe d'isol
IK	10	10	10	10	IK
Ausrichtung	↑	↓ →	↑	↓ →	orientation
Option					en option
Einbaudose	kr772343		kr772373		matchbox
LxBxH	298x251x118		298x251x118		LxlxH
Anti-Blenderef.	kr772342	kr772342	kr772372	kr772372	lent. anti-ébl.
oberes Glas	incl.	kr792349**	incl.	kr792379**	verre supér.

Anmerkungen

* Ta=25°C

** Nur als Wandversion zu verwenden (max. Höhe 1000mm).

Remarques

* Ta=25°C

** A ne positionner que verticalement (hauteur max.1000mm).







Mini Up & Mini Up Circular

Mini Up

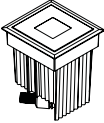
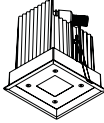
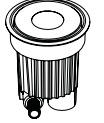
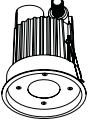
Project Fabrimetal
Location Antwerp, Belgium

Photographer Serge Brison

Name	mini up	mini up ceiling/wall	mini up circular	mini up circular ceiling/wall	nom
Lampentyp	LED	LED	LED	LED	type de lampe
	3000K CRI≥80	3000K CRI≥80	3000K CRI≥80	3000K CRI≥80	
klar	kr972143	xc972143	kr972173	xc972173	clair
					
sichtbar LxB/Ø	98x92	98x92	Ø97	Ø97	Lxl/Ø visible
Aussp. LxB/Ø	89x83	89x83	Ø88	Ø88	Lxl/Ø découpe
min. Tiefe	118	118	118	118	profondeur min.
thickness boardmaterial		2-35		2-35	épaisseur panneau
max. Watt	1,2W	1,2W	1,2W	1,2W	wattage max.
ampere	350mA	350mA	350mA	350mA	ampère
Symbol					symbole
Ausrüstung	excl.	excl.	excl.	excl.	auxiliaire
Glas Temp.	35°C		35°C		temp. du verre
Kabeldurchschleifung	0	0	0	0	câblage continu
IP	54	54	54	54	IP
Klasse	3	3	3	3	classe d'isol
IK	10	10	10	10	IK
Ausrichtung	↑	↓ →	↑	↓ →	orientation
Option					en option
Einbaudose	kr772343		kr772373		matchbox
LxBxH	298x251x118		298x251x118		LxlxH
Betriebsgerät					appareillage
8.5W / 350mA			kr772100		8.5W / 350mA
IP	20	20	20	20	IP
Klasse	2	2	2	2	classe d'isol
oberes Glas	incl.	kr792349**	incl.	kr792379**	verre supér

Anmerkungen

* Ta=25°C

** Nur als Wandversion zu verwenden (max. Höhe 1000mm).

Remarques

* Ta=25°C

** A ne positionner que verticalement (hauteur max. 1000mm).



Up in-Line

Up in-Line verschmilzt mit der Umgebung

und konzentriert sich so auf die wesentliche Funktion, mit vertikalem Licht die räumliche Wirkung der Architektur zu erweitern und somit eine qualitativ hochwertige Atmosphäre zu schaffen. Das Licht kann mit optischen Linsen zusätzlich auf bestimmte Akzente in der Architektur gerichtet werden. Die Leuchte besteht aus einem geformten/modelliertem Edelstahlgehäuse und einem Glasträger, die in Kombination mit einer hochwertigen Abdichtung die Schutzklasse IP67 bietet. Das matte Sicherheitsglas und die darunter liegende Blende beeinflusst die Farbe und die Einbautiefe der Up in-line. Eine Auswahl von unterschiedlichen Zubehörteilen, ermöglicht den Einbau die Installation der Leuchte in einer ganzen Reihe von unterschiedlichen Oberflächen, von Beton bis hinzu Doppelböden. Darüber hinaus ist die Einbautiefe durch den Einsatz von LED-Technologie auf ein Minimum reduziert.

Up in-Line s'efface totalement dans l'environnement

et se concentre sur sa fonction principale, créant une atmosphère de haute qualité, en élargissant l'effet spatial de l'architecture par une lumière verticale. Le faisceau de lumière peut être dirigé par des lentilles afin d'accentuer et souligner l'architecture. Le luminaire, retiré de sa collerette, est construit autour d'un boîtier en acier inoxydable moulé et d'un support de verre qui, en combinaison avec un joint d'étanchéité de haute qualité, offrent un indice de protection IP67. Le verre de sécurité sablé est combiné au louver, situé en dessous, qui permet de définir la couleur de l'intérieur du Up in-Line. Les différents accessoires disponibles permettent d'installer l'appareil dans un large éventail de surfaces. Par ailleurs, la profondeur d'encastrement est limitée au maximum par l'utilisation de la technologie LED.



Mini Up in-Line Outdoor & Mini Up in-Line Circular Outdoor

Mini Up in-Line bietet eine Reihe von wasserdichten Bodeneinbauleuchten in randloser Ausführung, welche für den Innen- und Außenbereich geeignet sind. Die Leuchten sind mit hochwertigen Materialien und Produktionstechniken gebaut, um die Schutzklasse IP67 gewährleisten zu können. Die Leuchten sind in runder sowie in eckiger Ausführung verfügbar, wahlweise in den Farben schwarz oder weiß. Die Kombination von höchster Schutzklasse und begrenzter Einbautiefe, welche durch den Einsatz von LED-Technologie und verschiedenen Ausstrahlungswinkeln realisiert werden, bieten dem Planer eine größtmögliche Flexibilität in der Projektgestaltung.

Mini Up in-Line offre une gamme de luminaires encastrés dans le sol, waterproof sans collerette, utilisables en intérieur comme en extérieur. Les appareils sont construits avec des matériaux de haute qualité et équipés d'une technicité permettant de garantir leur indice de protection IP67. Ils sont disponibles en carré ou en rond avec une finition blanche ou noire. La combinaison de cet indice de protection et sa profondeur d'encastrement limitée, par l'utilisation de la technologie LED et plusieurs possibilités de faisceaux lumineux, permet à l'architecte une grande flexibilité dans ses projets.

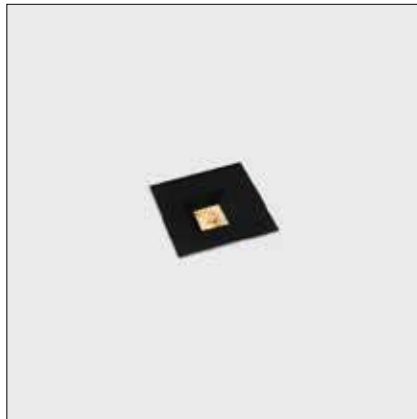



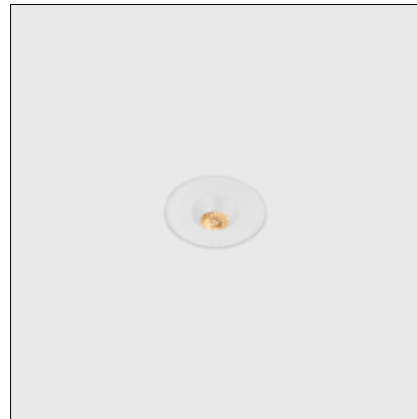





Black Mini Up in-Line Outdoor



White Mini Up in-Line Circular Outdoor

Mini Up in-Line Outdoor & Mini Up in-Line Circular Outdoor

Name	mini up in-line outdoor	mini up in-line outdoor wallwasher	mini up in-line circular outdoor	mini up in-line circular outdoor wallwasher	nom
Lampentyp	LED 700lm 2700K, CRI≥80	LED 700lm 2700K, CRI≥80	LED 700lm 2700K, CRI≥80	LED 700lm 2700K, CRI≥80	type de lampe
weiss	kr952301	kr982371	kr952801	kr982871	blanc
schwarz	kr952302	kr982372	kr952802	kr982872	noir
					
sichtbar LxB/Ø	84x84	84x84	Ø 84	Ø 84	Lxl/Ø visible
** Aussp. LxB/Ø	85x85	85x85	Ø 85	Ø 85	Lxl/Ø découpe**
min. Tiefe	84	84	84	84	profondeur min.
Dicke des Paneels	6-35	6-35	6-35	6-35	épaisseur panneau
max. Watt	8,4W	8,4W	8,4W	8,4W	wattage max.
elektr. Spann.	26V	26V	26V	26V	volt
Konstantstrom	700mA	700mA	700mA	700mA	courant de sortie
Symbol					symbole
Ausrüstung	excl.	excl.	excl.	excl.	auxiliaire
Glas Temp.	50°C	50°C	50°C	50°C	temp. du verre
IP	67	67	67	67	IP
Klasse	3	3	3	3	classe d'isol
IK	10	10	10	10	IK
Ausrichtung	↑	↑	↑	↑	orientation
Option					en option
** Einbaudose	kr752103	kr752103	kr752603	kr752603	matchbox**
Betriebsgerät					appareillage
LED driver, 700mA, ON/OFF, 30W	kr772730	kr772730	kr772730	kr772730	LED driver, 700mA, ON/OFF, 30W
IP	67	67	67	67	IP
Klasse	2	2	2	2	classe d'isol.

Anmerkungen

* Ta=25°C

** Die richtigen Einbaumaße sind der Installationsanleitung zu entnehmen

Remarques

* Ta=25°C

** Pour les découpes d'installation exactes veuillez consulter le manuel d'installation



Up in-Line Outdoor & Up in-Line Circular Outdoor

Up in-Line bietet eine Reihe von wasserdichten Bodeneinbauleuchten in randloser Ausführung, welche für den Innen- und Außenbereich geeignet sind. Die Leuchten sind mit hochwertigen Materialien und Produktionstechniken gebaut, um die Schutzklasse IP67 gewährleisten zu können. Die Leuchten sind in runder sowie in eckiger Ausführung verfügbar, wahlweise in den Farben schwarz oder weiß. Die Kombination von höchster Schutzklasse und begrenzter Einbautiefe, welche durch den Einsatz von LED-Technologie und verschiedenen Ausstrahlungswinkeln realisiert werden, bieten dem Planer eine größtmögliche Flexibilität in der Projektgestaltung.

Up in-Line offre une gamme de luminaires encastrés dans le sol, waterproof sans collerette, utilisables en intérieur comme en extérieur. Les appareils sont construits avec des matériaux de haute qualité et équipés d'une technicité permettant de garantir leur indice de protection IP67. Ils sont disponibles en carré ou en rond avec une finition blanche ou noire. La combinaison de cet indice de protection et sa profondeur d'encastrement limitée, par l'utilisation de la technologie LED et plusieurs possibilités de faisceaux lumineux, permet à l'architecte une grande flexibilité dans ses projets.







White Up in-Line Outdoor

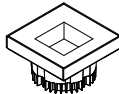
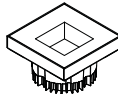
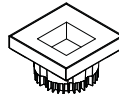

Black Up in-Line Circular Outdoor



Name	up in-line outdoor	up in-line outdoor	up in-line outdoor wallwasher	nom
Lampentyp	LED 440lm 2700K, CRI≥80	LED 1500lm 2700K, CRI≥80	LED 1500lm 2700K, CRI≥80	type de lampe
weiss	kr982301	kr982321	kr982381	blanc
schwarz	kr982302	kr982322	kr982382	noir
				
sichtbar LxB	155x155	155x155	155x155	Lxl visible
Aussp. LxB	156x156	156x156	156x156	Lxl découpe
min. Tiefe	97	97	97	profondeur min.
Dicke des Paneels	6-35	6-35	6-35	épaisseur panneau
max. Watt	8,4W	18,5W	18,5W	wattage max.
elektr. Spann.	230V	26V	26V	volt
Konstantstrom		700mA	700mA	courant de sortie
Symbol				symbole
Ausrüstung	incl.	excl.	excl.	auxiliaire
	ON/OFF	ON/OFF	ON/OFF	
Glas Temp.	35°C	50°C	50°C	temp. du verre
inkl. Anschlussleitung	1m	1m	1m	câble incl.
IP	67	67	67	IP
Klasse	2	3	3	classe d'isol
IK	10	10	10	IK
Ausrichtung	↑	↑	↑	orientation
Option				en option
Einbaudose	kr782103	kr782103	kr782103	matchbox
** Einbaudose mit Trafotunnel		kr782104	kr782104	boîtier pour driver**
Verbindungs Muffe	kr782105	kr782105	kr782105	manchon de conn.
Linse				lentille
Streulinse	incl.			lent. difusan.
Wabenraster		incl.		louvre anti-éblouissement
Betriebsgerät				appareillage
700mA, ON/OFF		kr772730	kr772730	700mA, ON/OFF
700mA, 1-10V		kr772732	kr772732	700mA, 1-10V
700mA, DALI		kr772733	kr772733	700mA, DALI
IP		67	67	IP
Klasse		2	2	classe d'isol.

Anmerkungen

* Ta=25°C

** Die richtigen Einbaumaße sind der Installationsanleitung zu entnehmen

Remarques

* Ta=25°C







** Pour les découpes d'installation exactes veuillez consulter le manuel d'installation

Up in-Line Circular Outdoor

Up in-Line

Project Private residence
Location Cannes, France

Architect Frédéric Goux
Photographer Serge Brison

Name	up in-line circular outdoor	up in-line circular outdoor	up in-line circular outdoor wallwasher	nom
Lampentyp	LED 440lm 2700K, CRI≥80	LED 1500lm 2700K, CRI≥80	LED 1500lm 2700K, CRI≥80	type de lampe
weiss	kr982801	kr982821	kr982881	blanc
schwarz	kr982802	kr982822	kr982882	noir
				
sichtbar Ø	Ø 155	Ø 155	Ø 155	Ø visible
** Aussp. Ø	Ø 156	Ø 156	Ø 156	Ø découpe**
min. Tiefe	97	97	97	profondeur min.
Dicke des Paneels	6-35	6-35	6-35	épaisseur panneau
max. Watt	8,4W	18,5W	18,5W	wattage max.
elektr. Spann.	230V	26V	26V	volt
Konstantstrom		700mA	700mA	courant de sortie
Symbol				symbole
Ausrüstung	incl.	excl.	excl.	auxiliaire
	ON/OFF	ON/OFF	ON/OFF	
Glas Temp.	35°C	50°C	50°C	temp. du verre
inkl. Anschlussleitung	1m	1m	1m	câble incl.
IP	67	67	67	IP
Klasse	2	3	3	classe d'isol
IK	10	10	10	IK
Ausrichtung	↑	↑	↑	orientation
Option				en option
** Einbaudose	kr782603	kr782603	kr782603	matchbox**
** Einbaudose mit Trafotunnel		kr782604	kr782604	boîtier pour driver**
Verbindungs Muffe	kr782105	kr782105	kr782105	manchon de conn.
Linse				lentille
Streulinse	incl.			lent. difusan.
Wabenraster		incl.		louvre anti-éblouissement
Betriebsgerät				appareillage
700mA, ON/OFF		kr772730	kr772730	700mA, ON/OFF
700mA, 1-10V		kr772732	kr772732	700mA, 1-10V
700mA, DALI		kr772733	kr772733	700mA, DALI
IP		67	67	IP
Klasse		2	2	classe d'isol.

Anmerkungen

* Ta=25°C

** Die richtigen Einbaumaße sind der Installationsanleitung zu entnehmen

Remarques

* Ta=25°C

** Pour les découpes d'installation exactes veuillez consulter le manuel d'installation





Up in-Line Outdoor

Project Jaraco
Location Opglabbeek, Belgium

Architect A-Nouveau, Jeroen Knapen
Photographer Arne Jennard



Xharon

Formen mit Licht

Xharon ist ein hochwertiger Strahler, der speziell für die Beleuchtung von größeren und anspruchsvollen Räumen geschaffen wurde und auf die Anforderungen von Ausstellungsräumen wie Museen, Kunstgalerien oder Gewerbeflächen abgestimmt ist. Das wichtigste Entwicklungsmerkmal von Xharon besteht in einer technischen Lichtqualität, die sich durch hochwirksame, optimale Entblendung und ausgewogene Abstrahlungswinkel auszeichnet. Die Beweglichkeit des Leuchtenkopfes und die Trennung von Leuchtenkopf und Gehäuse sind charakteristische Merkmale des Xharon-Designs. Aufgrund seiner hochwertigen Lichttechnik und der Vielfalt des Zubehörs trägt der Xharon-Strahler zur optimalen Gestaltung jedes architektonischen Raumes bei.

Sculpter avec la lumière

Xharon est un projecteur développé pour répondre à des exigences d'éclairage de flexibilité dans des environnements spécifiques tels que des musées, des galeries d'art et des espaces commerciaux. Le dispositif principal de cet ajustage de précision est d'atteindre la qualité dans l'éclairage technique par le rendement élevé, le contrôle de l'éblouissement et les angles de faisceau équilibrés. Le mouvement de la tête cylindrique de l'appareil d'éclairage et la séparation entre la tête et le corps de l'appareil définissent la conception de Xharon. La diversité des accessoires disponibles permet de sculpter et d'améliorer les espaces architecturaux.





Xharon

Xharon eignet sich für verschiedene Leuchtmittel wie QT12-ax HIT und HIT-TC von 35 bis 100W. Die hochwirksamen Reflektoren mit hohen Abblendwinkeln lassen sich leicht installieren und ermöglichen einen schnellen Wechsel von schmalen zum mittelbreiten Abstrahlwinkeln. Die Ausrichtung des Leuchtenkopfes wird mit einem Sechskantschlüssel fixiert und liefert somit höchste Präzision bei der Ausrichtung und Einstellung der Neigungs- und Drehwinkel. Der Strahler wird standardmäßig mit einem Filtermagazin aus Aluminiumdruckguss mit UV-Filter geliefert, kann jedoch um 3 verschiedene Zubehörteile für zusätzliche Lichtgestaltung erweitert werden. Das Filtermagazin beinhaltet außerdem einen kleinen, aber effizienten Blendschutzring und lässt sich leicht in den zylindrischen Lampenkopf einbauen, um einen schnellen Filterwechsel ohne Werkzeug zu ermöglichen. Falls erforderlich, kann auf dem Lampenkopf ein zusätzlicher Aufsatz installiert werden, um die Beziehung zwischen visuellem Komfort und Lichtausbeute noch optimaler zu gestalten. Eine gleichmäßige Beleuchtung vertikaler Oberflächen wird durch den Wallwasheraufsatz erzielt.

Xharon est conçu pour différentes sources lumineuses nues telles que la QT12-ax, la HIT-TC et la HIT, avec des puissances allant de 35W à 100W. Des réflecteurs très efficaces avec des angles très contrôlés peuvent être facilement installés, permettant une modification rapide du faisceau d'étroit à large. L'orientation de la tête de l'appareil d'éclairage s'ajuste avec une clef Allen, fournissant une haute précision d'arrangement et de fixation de l'inclinaison et de rotation. Le projecteur est équipé d'un support de filtres pouvant en accueillir 3 pour créer votre lumière. Le support de filtre incorpore également un petit et efficace anneau anti-éblouissant et est facilement monté dans la tête cylindrique de lampe, permettant la substitution rapide des filtres sans outils. Une illumination uniforme sur les surfaces verticales peut être réalisée grâce au réflecteur wallwasher.



White Xharon QT12-ax



Black Xharon QT12-ax with UV glass

Name	xharon	xharon	xharon	xharon	nom
Lampentyp	QT12-ax	HIT-TC	HIT-TC	HIT	type de lampe
weiss	kr921211	kr921181	kr921281	kr921271	blanc
schwarz	kr921212	kr921182	kr921282	kr921272	noir

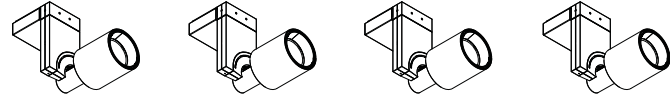

LxBxH	275x185x300	275x185x300	275x185x300	275x185x300	LtxH
Fassung	GY6.35	G8.5	G8.5	G12	culot
max. Watt	100W	35W	70W	70W	wattage max.
elektr. Spann.	230V/12V	230V/5kV	230V/5kV	230V/5kV	volt
Symbol					symbole
Ausrüstung	incl.	incl.	incl.	incl.	auxiliaire
Drehung/Neigung	2 x 180°/2 x 90°	2 x 180°/2 x 90°	2 x 180°/2 x 90°	2 x 180°/2 x 90°	rotation/inclinaison
IP	40	40	40	40	IP
Klasse	1	1	1	1	classe d'isol.
Ausrichtung	← ↓ →	← ↓ →	← ↓ →	← ↓ →	orientation
(3) Filtermagazin	incl.	incl.	incl.	incl.	porte filtre (3)

Notw. Zubehör					obligatoire
Spotreflektor	kr720002	kr720082	kr720082	kr720072	spot
Flutreflektor	kr720004	kr720084	kr720084	kr720074	flood
Weitwinkelrefl.	kr720006	kr720086	kr720086	kr720076	wide flood
wallwasher	kr720631	kr720631	kr720631	kr720631	wallwasher

Option					en option
Linse					lentille
skulpturlinse	kr720100	kr720100	kr720100	kr720100	lent. sculptur
Streulinse	kr720200	kr720200	kr720200	kr720200	lent. diffusan.
Filter					filtres
UV-Filter	kr720300	incl.	incl.	incl.	filtre UV
IR-Filter	kr720400	kr720400	kr720400	kr720400	filtre IR
Hautton-Filter	kr720500	kr720500	kr720500	kr720500	filtre skintone
Tageslicht-Konv.	kr720600	kr720600	kr720600	kr720600	conv. lum. du jour
Dichroic Filters					filtres dichroïques
rot	kr716316	kr716316	kr716316	kr716316	rouge
blau	kr716336	kr716336	kr716336	kr716336	bleu
purpur	kr716326	kr716326	kr716326	kr716326	pourpre
orange	kr716376	kr716376	kr716376	kr716376	orange

Anmerkungen

- * Lampenkopf in Hochglanz.
- ** Kann nicht in der Kombination mit den Filtern und den Blenden verwendet werden.
- *** Anwendung in Kombination mit Spot-Reflektor.

Remarques

- * Tête de luminaire en laque brillante.
- ** Ne peut pas utilisé en combinaison avec des filters ou des louvers.
- *** A utiliser avec réflecteur spot.





Xharon on-Styx

Xharon on-Styx kann als einzelner Strahler oder als Teil des Schienensystems Styx verwendet werden. Gemeinsam schaffen Xharon mit seinem vertikalen Betriebsgerätegehäuse und Styx mit seiner horizontalen Linie eine dynamische, architektonische Verbindung. Um ein vollendetes Ergebnis zu erzielen, kann das Profil in der Farbe der umgebenden Architektur lackiert werden. Ein Styx-Profil, das von einer Wand bis zu anderen in der Farbe der Decke gestrichen werden kann, wird so zu einem strukturellen Bestandteil der Architektur. Das Beleuchtungssystem Xharon on Styx besteht aus einem Extrusionsprofil mit einer horizontalen Schiene, die Flexibilität in der Anordnung sowie die Installation einzelner Strahler in Abhängigkeit vom Projekt oder wechselnder Beleuchtungsbedürfnisse gestattet. Xharon on Styx ist ein hochflexibles Beleuchtungssystem mit hervorragender architektonischer Integration und neuester Lichttechnologie.

Xharon on-Styx peut être singulièrement monté ou appliqué sur son propre système à rails: Styx. La partie verticale de l'appareil contenant l'électronique combinée combinée avec le trait horizontal de Styx produit une composition dynamique. L'intégration avec l'architecture est assurée par la possibilité de peindre le profil dans la même couleur que les surfaces environnantes. Ce système d'éclairage est extrêmement flexible et permet d'ajouter ou de soustraire des projecteurs et de changer leur position facilement. Xharon sur-Styx fournit à un système de d'éclairage fortement flexible avec une grande intégration architecturale et une technologie d'éclairage avancée.



Black Xharon on-Styx HIT with 1 circuit connection box



White Xharon on-Styx QT12-ax with UV glass

Name	xharon on-styx profile*	on-styx connection box 1 circuit**	on-styx connection box 3 circuit**	electrical straight coupler	nom
weiss	kr724001	kr724011	kr724031		blanc
schwarz	kr724002	kr724012	kr724032	kr724053	noir

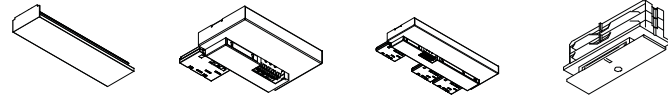

LxBxH	Lx120x50	150x100x40	310x100x40	80x40x10	LxIxH
max. Länge	6000mm				longueur max.
max. Belastung		2530W	2530W	2530W	charge max.
el. Spann./amp	230V/11A	230V/11A	230V/11A	230V/11A	volt /amp
Stromkreis	3	1	3	3	circuits
Anschluß	3x230V dmsignal	1x230V dmsignal	3x230V dmsignal	3x230V dmsignal	raccordement
IP	40	40	40	40	IP
Klasse	1	1	1	1	classe d'isol.
Ausrichtung	↓				orientation

Anmerkungen

Max. Profillänge 6000mm. Mehrere Profile können verbunden werden.

* Leuchtenkörper können auf dem Profil bewegt werden.

** Die connection box dient der Stromzufuhr.





Remarques

Longueur max. par profilé: 6000mm.

* Les luminaires sont déplaçables sur le profilé.

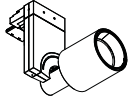
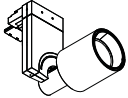
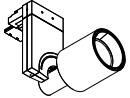
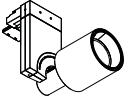
** La connection box assure l'alimentation du profilé.



Name	xharon on-styx	xharon on-styx	xharon on-styx	xharon on-styx	nom
Lampentyp	QT12-ax	HIT-TC	HIT-TC	HIT	type de lampe
weiss	kr924211	kr924181	kr924281	kr924271	blanc
schwarz	kr924212	kr924182	kr924282	kr924272	noir
					
LxBxH	275x185x300	275x185x300	275x185x300	275x185x300	LtxH
Fassung	GY6.35	G8.5	G8.5	G12	culot
max. Watt	100W	35W	70W	70W	wattage max.
elektr. Spann.	230V/12V	230V/5kV	230V/5kV	230V/5kV	volt
Symbol					symbole
Ausrüstung	incl.	incl.	incl.	incl.	auxiliaire
Drehung/Neigung	2 x 180°/2 x 90°	2 x 180°/2 x 90°	2 x 180°/2 x 90°	2 x 180°/2 x 90°	rotation/ inclinaison
IP	40	40	40	40	IP
Klasse	1	1	1	1	classe d'isol.
Ausrichtung	← ↓ →	← ↓ →	← ↓ →	← ↓ →	orientation
(3) Filtermagazin	incl.	incl.	incl.	incl.	porte filtre (3)
Notw. Zubehör					acc. obligatoire
Spotreflektor	kr720002	kr720082	kr720082	kr720072	spot
Flutreflektor	kr720004	kr720084	kr720084	kr720074	flood
Weitwinkelrefl.	kr720006	kr720086	kr720086	kr720076	wide flood
wallwasher	kr720631	kr720631	kr720631	kr720631	wallwasher
Option					en option
Linse					lentille
skulpturlinse	kr720100	kr720100	kr720100	kr720100	lent. sculptur
Streulinse	kr720200	kr720200	kr720200	kr720200	lent. diffusan.
Filter					filtres
UV-Filter	kr720300	incl.	incl.	incl.	filtre UV
IR-Filter	kr720400	kr720400	kr720400	kr720400	filtre IR
Hautton-Filter	kr720500	kr720500	kr720500	kr720500	filtre skintone
Tageslicht-Konv.	kr720600	kr720600	kr720600	kr720600	conv. lum. du jour
Dichroic Filters					filtres dichroïques
rot	kr716316	kr716316	kr716316	kr716316	rouge
blau	kr716336	kr716336	kr716336	kr716336	bleu
purpur	kr716326	kr716326	kr716326	kr716326	pourpre
orange	kr716376	kr716376	kr716376	kr716376	orange

Anmerkungen

DALI oder 1-10V auf Anfrage.

* Lampenkopf in Hochglanz.

** Kann nicht in der Kombination mit den Filtern und den Blenden verwendet werden.

*** Anwendung in Kombination mit Spot-Reflektor.

Remarques

DALI ou 1-10V sur demande.

* Tête de luminaire en laque brillante.

** Ne peut pas utilisé en combinaison avec des filters ou des louvers.

*** A utiliser avec réflecteur spot.





Xharon on-Track

Xharon on-Track bietet die Möglichkeit, Lichtszenen in einem Projekt bequem und schnell zu ändern. Aufgrund der umfangreichen Einstellungsmöglichkeiten eignet sich diese Leuchte für Räume, die eine gewisse Flexibilität voraussetzen wie Galerien und gewerbliche Räume. Sowohl die Ausrichtung des Spots als auch die Positionierung der Leuchte können einfach angepasst und fixiert werden. Xharon on track kann auch auf schon vorhandene 3-Phasen-Stromschienen montiert werden.





Xharon on-Track offre la possibilité de modifier l'arrangement des appareils simplement et rapidement. En raison de son étendue d'ajustements possibles, cet appareil d'éclairage convient pour des espaces nécessitant une grande flexibilité, telle que des galeries ou des espaces commerciaux. Xharon on-Track peut également être monté sur un rail 3 circuits existant.



White Xharon on-Track HIT-TC on white 3 circuit track

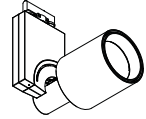
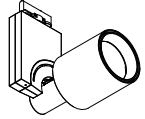
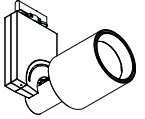
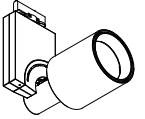

Black Xharon on-Track QT12-ax with diffusing lens

Name	xharon on-track	xharon on-track	xharon on-track	xharon on-track	nom
Lampentyp	QT12-ax	HIT-TC	HIT-TC	HIT	type de lampe
weiss	kr927211	kr927181	kr927281	kr927271	blanc
schwarz	kr927212	kr927182	kr927282	kr927272	noir
					
LxBxH	275x185x300	275x185x300	275x185x300	275x185x300	LxH
Fassung	GY6.35	G8.5	G8.5	G12	culot
max. Watt	100W	35W	70W	70W	wattage max.
elektr. Spann.	230V/12V	230V/5kV	230V/5kV	230V/5kV	volt
Symbol					symbole
Ausrüstung	incl.	incl.	incl.	incl.	auxiliaire
Drehung/Neigung	2 x 180°/2 x 90°	2 x 180°/2 x 90°	2 x 180°/2 x 90°	2 x 180°/2 x 90°	rotation/ inclinaison
IP	40	40	40	40	IP
Klasse	1	1	1	1	classe d'isol.
Ausrichtung	← ↓ →	← ↓ →	← ↓ →	← ↓ →	orientation
(3) Filtermagazin	incl.	incl.	incl.	incl.	porte filtre (3)
Notw. Zubehör					acc. obligatoire
Spotreflektor	kr720002	kr720082	kr720082	kr720072	spot
Flutreflektor	kr720004	kr720084	kr720084	kr720074	flood
Weitwinkelrefl.	kr720006	kr720086	kr720086	kr720076	wide flood
wallwasher	kr720631	kr720631	kr720631	kr720631	wallwasher
Option					en option
Linse					lentille
skulpturlinse	kr720100	kr720100	kr720100	kr720100	lent. sculptur
Streulinse	kr720200	kr720200	kr720200	kr720200	lent. diffusan.
Filter					filtres
UV-Filter	kr720300	incl.	incl.	incl.	filtre UV
IR-Filter	kr720400	kr720400	kr720400	kr720400	filtre IR
Hautton-Filter	kr720500	kr720500	kr720500	kr720500	filtre skintone
Tageslicht-Konv.	kr720600	kr720600	kr720600	kr720600	conv. lum. du jour
Dichroic Filters					filtres dichroïques
rot	kr716316	kr716316	kr716316	kr716316	rouge
blau	kr716336	kr716336	kr716336	kr716336	bleu
purpur	kr716326	kr716326	kr716326	kr716326	pourpre
orange	kr716376	kr716376	kr716376	kr716376	orange

Anmerkungen

DALI oder 1-10V auf Anfrage.

on-Track muss an ein 3-Phasen-Schienensystem angeschlossen werden (siehe Seite 431)

* Lampenkopf in Hochglanz.

** Kann nicht in der Kombination mit den Filtern und den Blenden verwendet werden.

*** Anwendung in Kombination mit Spot-Reflektor.

Remarques

DALI ou 1-10V sur demande.

on-Track doit être montés sur un système de rails triphasé (voir page 431).

* Tête de luminaire en laque brillante.

** Ne peut pas utilisé en combinaison avec des filtres ou des louvers.

*** A utiliser avec réflecteur spot.





3-circuit track

Name	3-circuit track surface mounted	3-circuit track surface mounted	end cap	nom
	2000mm	3000mm		
weiss	kr726021	kr726031	kr726501	blanc
schwarz	kr726022	kr726032	kr726502	noir
aluminium	kr726023	kr726033	kr726503	aluminium

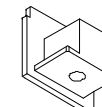
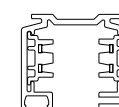
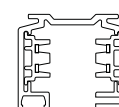

LxBxH	2000x36x32	3000x36x32	18x36x32	LxlxH
max. Watt	3x3600W	3x3600W		wattage max.
elektr. Spann.	3x16A/400V	3x16A/400V		volt
IP	40	40		IP
Klasse	1	1		classe d'isol.

Name	end feed earth left	end feed earth right	mid feed	straight connector no feed	nom
weiss	kr726511	kr726521	kr726531	kr726541	blanc
schwarz	kr726512	kr726522	kr726532	kr726542	noir
aluminium	kr726513	kr726523	kr726533	kr726543	aluminium

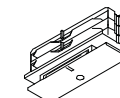
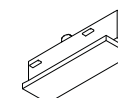
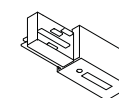
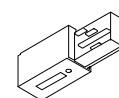

LxBxH	68x36x32	68x36x32	130x36x8	58x15x0	LxlxH
--------	----------	----------	----------	---------	--------

Name	recessed profile for surface track	mounting bracket recessed profile	recessed profile snap hanger	nom
aluminium	kr726055**	kr726056***	kr726057****	aluminium

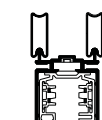
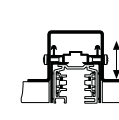
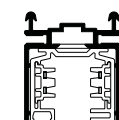

LxBxH	4073x42x48	.x80x45	.x10x25	LxlxH
-------	------------	---------	---------	-------

Anmerkungen

* Abmessungen Schiene.

** Einbauprofil 4073mm für die Kombination mit einer Aufbaschiene. Notwendiges Zubehör **kr726056** oder **kr726057**.

*** 1 Befestigungsbügel für den Einbau in eine Gipskarton-/Holraumdecke.

**** 1 Abhänger für Einbauprofil.

Remarques

* Dimension externe du rail.

** Profilé encastré de 4073mm (à couper sur le chantier), à combiner avec le rail de surface. Les accessoires suivants sont nécessaires, soit **kr726056**, soit **kr726057**.

*** 1 platine pour plaque de plâtre.

**** 1 tige de suspensions.

Sonderanfertigung

Neben dem Standardsortiment bietet Ihnen Kreon die Möglichkeit die aufgeführten Systeme an die Erfordernisse Ihres Projektes und bezüglich der Lichtquelle, Farbe und Abmessungen anzupassen. Wenden Sie sich bitte für weitere Informationen an unsere Projektteilung.

projects@kreon.com

Fait sur mesure

Outre le programme standard, Kreon vous offre également la possibilité d'adapter les appareils présentés aux dimensions de votre projet et de les personnaliser en termes de source lumineuse, de coloris et de dimensions. Pour de plus amples informations, veuillez contacter notre département projets.

projects@kreon.com

Lichtperspektive

Die Positionierung der Beleuchtungsgeräte im architektonischen Raum unter Berücksichtigung der erforderlichen Funktion und des gewünschten Komforts ist ausschlaggebend für die Philosophie von Kreon. Tag und Nacht unterscheiden sich wesentlich voneinander und können über eine richtige Lichtperspektive mit Respekt für ihre wahre Natur einander näher gebracht werden. Kreon geht von der Dunkelheit aus, um dann subtil und emotional die wahren Lichtpunkte hinzuzufügen. Rhythmus und Überraschung werden technisch diskret in der Landschaft eingefügt. Wenden Sie sich bitte für weitere Informationen an unsere Projektteilung.

Scénographie de la lumière

Dans la philosophie de Kreon, le positionnement des appareils d'éclairage dans l'espace architectural est capital; il tient compte de la fonction exigée, du confort souhaité. Le jour et la nuit diffèrent fondamentalement et peuvent être réconciliés grâce à une scénographie de la lumière appropriée, dans le respect constant de leur vraie nature. Kreon part de l'obscurité, puis ajoute véritablement des points de lumière avec délicatesse et émotion. Le rythme et la surprise sont discrètement intégrés au paysage grâce à un procédé technique. Pour de plus amples informations, veuillez contacter notre département projets.



Die Messestände von Kreon lassen den Besucher in eine Umgebung eintauchen, die Licht, Raum und Details ausstrahlt.

Unsere Stände werden nicht nur verwendet, um unsere neuesten Produkte oder Beleuchtungssysteme vorzustellen, sondern treten mit der Architektur als einem gleichwertigen Partner in einen Dialog. Sorgfältig detaillierte Räume, Bilder und die Atmosphäre bieten unseren Kunden mehr als eine Vorstellung unserer Produkte. Nicht der Messestand steht im Vordergrund, der Schwerpunkt wird auf die minimale Präsenz des Produkts gelenkt und lässt es leuchten. Somit ist das Licht im Fokus und das Produkt stiehlt nicht die Show. Besucher erhalten einen Einblick in unsere Vision der "architektonischen Beleuchtung" – Leuchten, die im Raum nicht dominant sind, sondern für Licht, Atmosphäre und Komfort sorgen.

Les stands de bourse Kreon vous trempent dans une environnement de lumière, d'espace et de détaille.

Nos stands ne présentent pas que nos derniers produits mais rentrent en dialogue avec l'architecture dans un partenariat égale. Des espaces et ambiances soigneusement détaillés, offrent nos clients plus qu'une simple représentation de nos produits. Le stand se focalise sur une présence minimale du produit. Laissant aux visiteurs une impression qui reflète notre vision sur l'éclairage architectural – des luminaires ne pas dominant l'espace mais offrant lumière, atmosphère et confort.

Red Dot communication design award 2010
Designpreis Deutschland 2012





Kreon

Ceiling solutions

Kreon ceiling solutions ist ein Schwesterunternehmen von Kreon. Kreon ceiling solutions bietet ein modulares System in dem Beleuchtung, Klimatechnik, Stromversorgung und Daten in einer kompakten Schicht kombiniert werden. Ein vorgefertigtes System von einklickbaren Metallplatten bedeutet, dass Ihnen eine Decke geboten wird, die einfachen Zugang und leichte Wartung ermöglicht. Kreon ceiling solutions ermöglicht es dem Architekten Änderungen der technischen Anforderungen einzukalkulieren, ohne die Originalarchitektur zu ändern. Kreon ceiling solutions berücksichtigt die technischen Aspekte und bietet ein vorgefertigtes Paket, welches dem Planer die Freiheit bietet sich mit ungebremster Kreativität und Leidenschaft auf Raum, Farbe, Licht und Material zu konzentrieren. Als Vertreter derselben Philosophie passen Kreon ceiling solutions und Kreon perfekt zusammen und beide Unternehmen können ein Gesamtkonzept bieten, welches architektonisch einzigartig und kohärent ist. Zwei Unternehmen, die Seite an Seite arbeiten.

Ceiling solutions

Kreon ceiling solutions est une filiale de Kreon. Kreon ceiling solutions propose un système modulaire dans lequel l'éclairage, l'air conditionné, l'électricité et les données sont combinés dans une couche compacte. Grâce à un système préfabriqué de panneaux métalliques à encliqueter, Kreon ceiling solutions est en mesure de vous proposer un plafond facile d'accès et d'entretien. Kreon ceiling solutions permet à l'architecte d'anticiper les exigences techniques changeantes, sans modifier l'architecture originelle. Kreon ceiling solutions se charge des aspects techniques et propose un ensemble prémonté, laissant à l'architecte le loisir de se concentrer sur l'espace, la couleur, la lumière et le matériau, en donnant libre cours à la créativité et à la passion. En tant qu'adeptes d'une même philosophie, Kreon ceiling solutions et Kreon se complètent à merveille et ensemble, les deux entreprises peuvent offrir un concept total unique et cohérent du point de vue architectural. Deux sociétés qui travaillent côte à côte.

Kreon Ceiling solutions
 Industrieweg Noord 1152
 3660 Opglabbeek
 Belgium
 Tel +32 (0)89 81 97 80
 Fax +32 (0)89 81 97 80
 ceilingsolutions@kreon.com
 www.kreon.com

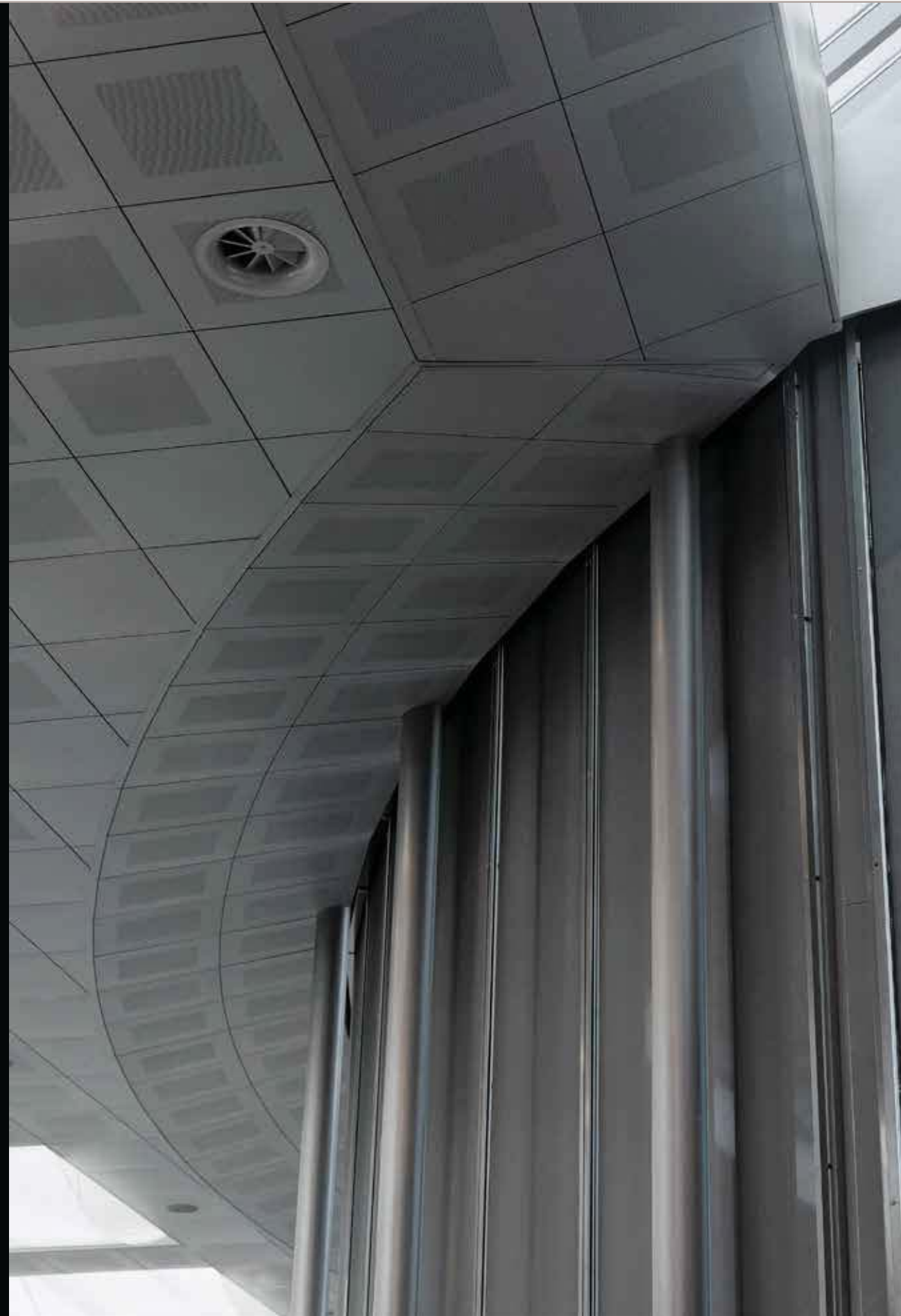

Vektron Clip-in

Das Vektron Clip-in System besteht aus einer nicht sichtbaren Unterkonstruktion, in die die revisionierbaren Platten eingeklippt werden. Sobald das Clip-in System montiert ist, entsteht durch die Schattenfuge ein Raster in einem einzigartigen Design. Durch eine Kombination der Clip-in Profile und speziell entwickelter Anschlüssen an die Platten kann die Decke perfekt nivelliert werden.

Jede Platte kann an jeder Stelle mühelos revidiert werden, wodurch ein Wechsel von technischen Einbauten zu anderen Raumlösungen vereinfacht wird. Ein weiterer Vorteil ist die begrenzte Einbautiefe, die eine minimale Abhanghöhe möglich macht.

Le système Clip-in se compose d'une structure portante cachée à laquelle les dalles démontable viennent se clipser. Quand le système Clip-in est installé, un joint creux est créé, ce qui accentue l'effet de grille, qui crée un design unique. La combinaison du profile Clip-in et les connecteurs spécialement conçus sur la dalle de faux plafond, assure un nivellement parfait. Toutes les dalles du système Clip-in peuvent être simplement enlevées, il est donc facile de modifier la position des dalles pour s'adapter au changement de l'espace. Un autre avantage du système est d'avoir une structure de taille minimale, ce qui permet d'avoir un plénum minimum.



Project Buro 5
Location Namur, Belgium

Architect Buro 5
Photographer Serge Brison





Project Exchange House
Location London, UK

Architect TP Bennett Architects, Chapman Bathurst M & E Engineers
Photographer Arne Jennard



Project Ropemaker
Location London, UK

Architect TP Bennett Architects, Chapman Bathurst M & E Engineers
Photographer Arne Jennard









Zenon Lay-on

Ergänzend zum clip-in System, bietet Kreon jetzt auch ein Bandrastersystem an. Dieses System ermöglicht die Einlage der Platten in einem Flächenraster. Alle Platten werden kundenspezifisch gefertigt, wodurch eine nahtlose Verbindung zwischen Decken Lösung und der Raumgestaltung ermöglicht wird. Die Platten sind kompatibel mit unserem gesamten Sortiment von integrierten Techniken und Leuchten.

En plus du système clip-in, Kreon offre également un système de dalles lisses. Ce système permet aux dalles d'être accrochées dans une grille de profil. Toutes les dalles sont faites sur commande, ce qui assure une finition parfaite entre la solution de plafond et la conception intérieure. Les dalles sont compatibles avec toute notre gamme de techniques intégrées et d'appareils d'éclairage.







Verzeichnis der Lichtquellen - Index des sources lumineuses

symbol	abbreviation ZVEI	wattage P (W)	lamp voltage U (V)	lamp holder	Osram	half peak value (°)	luminous intensity (cd) flux (lm)
halogen lamps							
	QPAR16				HALOPAR 16		
		35W	230V	GU10			
		35W	230V	GU10	64820 FL	35°	600cd
		50W	230V	GU10	64824 FL	35°	950cd
		50W	230V	GU10			
		50W	230V	GU10			
		50W	230V	GU10			
		50W	230V	GZ10	64826 FL	35°	900cd
		50W	230V	GZ10			
	QPAR30				HALOPAR 30		
		75W	230V	E27	64841 SP	10°	6900cd
		75W	230V	E27	64841 FL	30°	2200cd
	QT32/m				HALOLUX CERAM		
		60W	230V	E27	64472 IM		790lm
		75W	230V	E27	64474 IM		1050lm
		100W	230V	E27	64476 IM		1470lm
		150W	230V	E27	64478 IM		2400lm
double ended halogen lamps							
	QT-DE12				HALOLINE		
		60W	230V	R7s (74,9)	64688		840lm
		80W	230V	R7s (74,9)	64690		1450lm
		100W	230V	R7s (114,2)			
		150W	230V	R7s (114,2)	64696		2400lm
		160W	230V	R7s (114,2)	64698		3300lm
low-voltage halogen lamps							
	QT9-ax				HALOSTAR STARLITE		
		10W	12V	G4	64415 S		130lm
		20W	12V	G4	64425 S		300lm
	QT12-ax				HALOSTAR STARLITE		
		20W	12V	GY6.35	64427 S		300lm
		35W	12V	GY6.35	64432 S		600lm
		50W	12V	GY6.35	64440 S		910lm
		75W	12V	GY6.35	64450 S		1450lm
		90W	12V	GY6.35	64458 S		1800lm
		100W	12V	GY6.35			

Philips	half peak value (°)	luminous intensity (cd) flux (lm)	GE lighting	half peak value (°)	luminous intensity (cd) flux (lm)
Twistline					
18070	20°	500cd			
18042	40°	250cd	Q35MR16/230/FL	36°	400cd
18072	20°	1000cd			
18029	25°	1000cd			
18044	40°	400cd	Q50MR16/230/FL	36°	600cd
18031	50°	600cd			
18033	25°	1000cd	Q50MR16/230V/GZ10	36°	600cd
18035	50°	600cd			
HalogenA PAR30S					
PAR30					
PAR30SHAL75SP	10°	5525cd	75PAR30/230/SP	10°	6900cd
PAR30SHAL75FL	30°	1700cd	75PAR30/230/FL	30°	2200cd
HalogenA Buisvormig					
13658		840lm			
13662		1550lm			
13946		2550lm			
Plusline					
Standard clear					
PLUSLINE60		1320lm			
PLUSLINE ES COMPACT		1400lm			
			K41/Q100 CL		1050lm
PLUSLINE150118		2250lm	K28/Q150 T2.5/CL		2100lm
PLUSLINE ES SMALL		3100lm			
PLUSLINE300		5600lm	K9/Q300 T2.5/CL		5100lm
Capsuleline					
Low Voltage single ended					
13284		140lm	Q10T2,5/12V G4		140lm
14566		250lm	Q20T2,5/12V G4		320lm
Low Voltage single ended					
13104		300lm	Q20T3/12V GY6.35		300lm
13103		600lm	Q35T3/12V GY6.35		600lm
13102		880lm	Q50T3/12V GY6.35		950lm
13101		1575lm	Q75T3/12V GY6.35		1350lm
13100		2200lm	M180/Q100/GY6.35		2150lm

Verzeichnis der Lichtquellen - Index des sources lumineuses

symbol	abbreviation ZVEI	wattage P (W)	lamp voltage U (V)	lamp holder	Osram	half peak value (°)	luminous intensity (cd) flux (lm)
HALOSTAR ENERGY SAVER							
		20W	12V	GY6.35			
		25W	12V	GY6.35	64429 ES		500lm
		30W	12V	GY6.35			
		35W	12V	GY6.35	64432 ES		900lm
		45W	12V	GY6.35			
		50W	12V	GY6.35	64440 ES		1250lm
		60W	12V	GY6.35			
		65W	12V	GY6.35	64447 ES		1700lm
low-voltage hal. refl. lamps							
	QR-LP111				HALOSPOT 111		
		35W	12V	G53	41832 SSP	4°	35000cd
		35W	12V	G53	41832 FL	24°	2500cd
		50W	12V	G53	41835 SSP	4°	40000cd
		50W	12V	G53	41835 SP	8°	20000cd
		50W	12V	G53	41835 FL	24°	4000cd
		50W	12V	G53	41835 WFL	45°	1400cd
		75W	12V	G53	41840 SP	8°	30000cd
		75W	12V	G53	41840 FL	24°	5300cd
		75W	12V	G53	41840 WFL	45°	2000cd
		100W	12V	G53	41850 SP	8°	48000cd
		100W	12V	G53	41850 FL	24°	8500cd
		100W	12V	G53	41850 WFL	45°	2800cd
					HALOSPOT 111 ENERGY SAVER		
		30W	12V	G53			
		30W	12V	G53			
		35W	12V	G53	48832 ES SP	8°	22500cd
		35W	12V	G53	48832 ES FL	24°	4500cd
		45W	12V	G53			
		45W	12V	G53			
		45W	12V	G53			
		50W	12V	G53	48835 ES SP	8°	33000cd
		50W	12V	G53	48835 ES FL	24°	5800cd
		50W	12V	G53	48835 ES WFL	45°	2000cd
		60W	12V	G53			
		60W	12V	G53			
		60W	12V	G53			
		65W	12V	G53	48837 ES SP	8°	45000cd
		65W	12V	G53	48837 ES FL	24°	8500cd
		65W	12V	G53	48837 ES WFL	45°	2800cd
	QR-51				DECOSTAR 51 ALU		
		20W	12V	GU5.3	41861 WFL	36°	700cd
		35W	12V	GU5.3	41866 WFL	36°	1100cd
		50W	12V	GU5.3	41871 WFL	36°	1800cd









Philips	half peak value (°)	luminous intensity (cd) flux (lm)	GE lighting	half peak value (°)	luminous intensity (cd) flux (lm)
MASTERCapsule					
18160		420lm			
18161		750lm			
18162		1250lm			
18163		1700lm			
Aluline 111					
AR111 - UV Control					
			AR111 35W12V SP	8°	11000cd
			AR111 35W12V FL	24°	2400cd
14634	8°	23000cd	AR111 50W12V SP	8°	17800cd
14635	24°	4000cd	AR111 50W12V FL	24°	3000cd
14641	8°	30000cd	AR111 75W12V SP	8°	23500cd
14642	24°	5300cd	AR111 75W12V FL	24°	4750cd
14643	45°	1900cd	AR111 75W12V WFL	45°	1600cd
14644	8°	48000cd	AR111 100W12V SP	8°	43000cd
14645	24°	8500cd	AR111 100W12V FL	24°	7700cd
14646	45°	2800cd	AR111 100W12V WFL	45°	2400cd
MASTERLine 111					
14736	8°	23000cd			
14737	24°	4000cd			
14738	8°	33000cd			
14739	24°	5300cd			
14740	45°	1900cd			
14741	8°	48000cd			
14742	24°	8500cd			
14743	45°	2800cd			

Verzeichnis der Lichtquellen - Index des sources lumineuses

symbol	abbreviation ZVEI	wattage P (W)	lamp voltage U (V)	lamp holder	Osram	half peak value (°)	luminous intensity (cd) flux (lm)
◀	QR-C51						
		20W	12V	GU5.3			
		35W	12V	GU5.3			
		50W	12V	GU5.3			
		50W	12V	GU5.3			
◀	QR-CBC35				DECOSTAR 35 TITAN		
		20W	12V	GU4	46890 SP	10°	4000cd
		20W	12V	GU4	46890 WFL	36°	700cd
		35W	12V	GU4	46892 SP	10°	6200cd
		35W	12V	GU4	46892 WFL	36°	1400cd
◀	QR-CBC51				DECOSTAR 51 ENERGY SAVER		
		20W	12V	GU5.3	48860 ES SP	10°	6000cd
		20W	12V	GU5.3	48860 ES FL	24°	2300cd
		20W	12V	GU5.3	48860 ES WFL	36°	1000cd
		20W	12V	GU5.3	48860 ES VWFL	60°	450cd
		30W	12V	GU5.3			
		30W	12V	GU5.3			
		30W	12V	GU5.3			
		30W	12V	GU5.3			
		35W	12V	GU5.3	48865 ES SP	10°	12500cd
		35W	12V	GU5.3	48865 ES FL	24°	4400cd
		35W	12V	GU5.3	48865 ES WFL	36°	2200cd
		35W	12V	GU5.3	48865 ES VWFL	60°	1100cd
		45W	12V	GU5.3			
		45W	12V	GU5.3			
		45W	12V	GU5.3			
		45W	12V	GU5.3			
		50W	12V	GU5.3	48870 ES SP	10°	15000cd
		50W	12V	GU5.3	48870 ES FL	24°	5700cd
		50W	12V	GU5.3	48870 ES WFL	36°	2850cd
		50W	12V	GU5.3	48870 ES VWFL	60°	1450cd
◀					DECOSTAR 51 TITAN		
		20W	12V	GU5.3	46860 SP	10°	5000cd
		20W	12V	GU5.3			
		20W	12V	GU5.3	46860 WFL	36°	780cd
		20W	12V	GU5.3	46860 VWFL	60°	350cd
		35W	12V	GU5.3	46865 SP	10°	8000cd
		35W	12V	GU5.3	46865 FL	24°	3100cd
		35W	12V	GU5.3	46865 WFL	36°	1500cd
		35W	12V	GU5.3	46865 VWFL	60°	700cd
		50W	12V	GU5.3	46870 SP	10°	12500cd
		50W	12V	GU5.3	46870 FL	24°	4400cd
		50W	12V	GU5.3	46870 WFL	36°	2200cd
		50W	12V	GU5.3	46870 VWFL	60°	1200cd

Philips	half peak value (°)	luminous intensity (cd) flux (lm)	GE lighting	half peak value (°)	luminous intensity (cd) flux (lm)
Brilliantline Alu			Precise Alutech MR16		
14715	36°	700cd	M269/BAB/CG/AL	36°	450cd
14716	36°	1500cd	M281/FMW/CG/AL	36°	1300cd
14717	36°	2100cd	M258/EXN/CG/AL	36°	1800cd
			M280/FNW/CG/AL	60°	700cd
Brilliantline			Precise MR11		
14624	10°	4800cd	M252/FTB/CG	10°	3960cd
14625	30°	690cd	M262/FTD/CG	26°	490cd
14626	10°	7000cd	M265/FTE/CG	10°	6300cd
14627	30°	1300cd	M266/FTF/CG	21°	2070cd
MASTERline ES					
18132	8°	6500cd			
18133	36°	1000cd			
18134	8°	11000cd			
18135	24°	3350cd			
18136	36°	1600cd			
18137	60°	750cd			
18138	8°	13500cd			
18139	24°	4400cd			
18140	36°	2200cd			
18141	60°	1050cd			
18142	8°	16000cd			
18143	24°	5450cd			
18144	36°	2850cd			
18145	60°	1300cd			
Brilliantline			MR16 Start		
14610	10°	5000cd	M268/ESX/CG/EC	12°	3150cd
14611	24°	1800cd			
14612	36°	780cd	M269/BAB/CG/EC	36°	450cd
14613	60°	350cd			
14614	10°	8000cd	FRB/CG/EC	12°	6750cd
14615	24°	3100cd			
14616	36°	1500cd	M281/FMW/CG/EC	36°	830cd
14617	60°	700cd			
14618	10°	13000cd	M249/EXT/CG/EC	12°	8550cd
14619	24°	4400cd	M250/EXZ/CG/EC	24°	2700cd
14620	36°	2200cd	M258/EXN/CG/EC	36°	1350cd
14621	60°	1100cd	M280/FNV/CG/EC	60°	630cd









Verzeichnis der Lichtquellen - Index des sources lumineuses

symbol	abbreviation ZVEI	wattage P (W)	lamp voltage U (V)	lamp holder	Osram	half peak value (°)	luminous intensity (cd) flux (lm)
high pressure metal halide lamps							
	HIT				POWERBALL HCI-T		
		35W	(*)	G12	HCI-T 35/...		3500lm
		70W	(*)	G12	HCI-T 70/...		6800lm
		150W	(*)	G12	HCI-T 150/...		14500lm
	HIT-TC				POWERBALL HCI-TC		
		20W	(*)	G8.5	HCI-TC 20/...		1700lm
		35W	(*)	G8.5	HCI-TC 35/...		3400lm
		70W	(*)	G8.5	HCI-TC 70/...		6600lm
HIT-TC-CE							
		20W	(*)	PGJ5			
		35W	(*)	PGJ5			
		20W	(*)	GU6.5	HCI-TF 20/830 WDL PB		
		35W	(*)	GU6.5	HCI-TF 35/930 WDL PB		
	HIT-DE				POWERBALL HCI-TS		
		70W	(*)	RX7s	HCI-TS 70/...		6500lm
		150W	(*)	RX7s-24	HCI-TS 150/...		14400lm
	HIPAR16(**)						
		20W	(*)	GX10			
		20W	(*)	GX10			
		20W	(*)	GX10			
	HIPAR20				POWERBALL HCI-PAR		
		35W	(*)	E27	HCI-PAR20 35/830 WDL PB 10D	10°	24000cd
		35W	(*)	E27	HCI-PAR20 35/830 WDL PB 30D	30°	5500cd
	HIR-CE111				POWERBALL HCI-R111		
		20W	(*)	GX8.5	HCI-R111 20/ 830 WDL PB 10D	10°	19000cd
		20W	(*)	GX8.5	HCI-R111 20/ 830 WDL PB 24D	24°	4400cd
		20W	(*)	GX8.5	HCI-R111 20/ 830 WDL PB 40D	40°	2200cd
		35W	(*)	GX8.5	HCI-R111 35/ 830 WDL PB 10D	10°	39000cd
		35W	(*)	GX8.5	HCI-R111 35/ 830 WDL PB 24D	24°	9500cd
		35W	(*)	GX8.5	HCI-R111 35/ 830 WDL PB 40D	40°	4500cd
		70W	(*)	GX8.5	HCI-R111 70/ 830 WDL PB 10D	10°	55000cd
		70W	(*)	GX8.5	HCI-R111 70/ 830 WDL PB 24D	24°	15000cd
		70W	(*)	GX8.5	HCI-R111 70/ 830 WDL PB 40D	40°	9000cd

Philips	half peak value (°)	luminous intensity (cd) flux (lm)	GE lighting	half peak value (°)	luminous intensity (cd) flux (lm)
MASTERColour CDM-T					
CDMT35W...		3300lm	ConstantColor Single Ended		
CDMT70W...		6600lm	CMH35/T/UVC/U/.../G12		3400lm
CDMT150W...		12700lm	CMH70/T/UVC/U/.../G12		6400lm
			CMH150/T/UVC/U/.../G12		14000lm
MASTERColour CDM-TC					
			ConstantColor Single Ended 'Mini's'		
CDMTC35W...		3300lm	CMH20/TC/UVC/U/.../G8.5		1650lm
CDMTC70W...		5900lm	CMH35/TC/UVC/U/.../G8.5		3400lm
			CMH70/TC/UVC/U/.../G8.5		6200lm
MASTERColour CDM-Tm					
CDMTM20W...		1650lm			
CDMTM35W...		3000lm			
MASTERColour CDM-TD					
			ConstantColor Double Ended		
CDMTD70W...		6000lm	CMH70/TD/UVC/.../RX7s		7000lm
CDMTD150W...		14200lm	CMH150/TD/UVC/.../RX7s-24		14500lm
Mastercolour CDM-R Mini					
CDMRMin20W830 10	10°	11000cd	CMH20/MR16/UVC/830/GX10/SP 12°		9000cd
CDMRMin20W830 25	25°	3500cd	CMH20/MR16/UVC/830/GX10/FL 25°		2700cd
CDMRMin20W830 40	40°	1700cd			
MASTERColour CDM-R					
			ConstantColor PAR 20		
CDMR35WPAR20L10	10°	23000cd	CMH35/PAR20/UVC/.../E27/SP	10°	22000cd
CDMR35WPAR20L30	30°	5000cd	CMH35/PAR20/UVC/.../E27/FL	25°	7500cd
MASTERColour CDM-R111					
CDMR11120W83010	10°	20000cd			
CDMR11120W83024	24°	4500cd			
CDMR11135W83010	10°	35000cd			
CDMR11135W83024	24°	8500cd			
CDMR11135W83040	40°	4000cd			
CDMR11170W83010	10°	50000cd			
CDMR11170W83024	24°	15000cd			
CDMR11170W83040	40°	9000cd			

(**) Official ZVEI abbreviation not known.

Verzeichnis der Lichtquellen - Index des sources lumineuses

symbol	abbreviation ZVEI	wattage P (W)	lamp voltage U (V)	lamp holder	Osram	half peak value (°)	luminous intensity (cd) flux (lm)
compact fluorescent lamps							
	TC-S				DULUX S		
		9W	(*)	G23	DULUX S 9 W		600lm
	TC-SEL				DULUX S/E		
		7W	(*)	2G7	DULUX S/E 7 W		400lm
		9W	(*)	2G7	DULUX S/E 9 W		600lm
		11W	(*)	2G7	DULUX S/E 11 W		900lm
	TC-D				DULUX D		
		10W	(*)	G24d-1	DULUX D 10 W		600lm
		13W	(*)	G24d-1	DULUX D 13 W		900lm
		18W	(*)	G24d-2	DULUX D 18 W		1200lm
		26W	(*)	G24d-3	DULUX D 26 W		1800lm
	TC-DEL				DULUX D/E		
		10W	(*)	G24q-1	DULUX D/E 10 W		600lm
		13W	(*)	G24q-1	DULUX D/E 13 W		900lm
		18W	(*)	G24q-2	DULUX D/E 18 W		1200lm
		26W	(*)	G24q-3	DULUX D/E 26 W		1800lm
	TC-TEL				DULUX T/E		
		18W	(*)	GX24q-2	DULUX T/E 18 W		1200lm
		26W	(*)	GX24q-3	DULUX T/E 26 W		1800lm
		32W	(*)	GX24q-3	DULUX T/E 32 W		2400lm
		42W	(*)	GX24q-4	DULUX T/E 42 W		3200lm
	TC-L				DULUX L		
		18W	(*)	2G11	DULUX L 18 W		1200lm
		24W	(*)	2G11	DULUX L 24 W		1800lm
		55W	(*)	2G11	DULUX L 55 W		4800lm
		80W	(*)	2G11	DULUX L 80 W		6000lm
	T2						
		7W	230V	GX53	from Sylvania		220lm
					ref: micro-lynx F 7W/...		
	CLF				Duluxstar reflector		
		7W	230V	GU10	DST reflector R50 7W/./GU10		50cd
		9W	230V	GU10	DST reflector R50 9W/./GU10		63cd
		11W	230V	GU10			

fluorescent lamps

symbol	T16			T5		
		14W	(*)	G5	FH 14 W/... HE	1200lm
		21W	(*)	G5	FH 21 W/... HE	1900lm
		24W	(*)	G5	FQ 24 W/... HO	1750lm
		28W	(*)	G5	FH 28 W/... HE	2600lm
		35W	(*)	G5	FH 35 W/... HE	3300lm
		39W	(*)	G5	FQ 39 W/... HO	3100lm
		49W	(*)	G5	FQ 49 W/... HO	4300lm
		54W	(*)	G5	FQ 54 W/... HO	4450lm
		80W	(*)	G5	FQ 80 W/... HO	6150lm

Philips	half peak value (°)	luminous intensity (cd) flux (lm)	GE lighting	half peak value (°)	luminous intensity (cd) flux (lm)
MASTER PL-S 2 Pins					
PLS9W...		600lm	Biax S - 2 pin		425lm
MASTER PL-S 4 Pins					
PLS7W...4P		400lm	Biax S/E - 4 pin		425lm
PLS9W...4P		600lm	F9BX/.../4P 2G7 MIH		600lm
PLS11W...4P		900lm	F11BX/.../4P 2G7 MIH		900lm
MASTER PL-C 2 Pins					
PLC10W...		600lm	BIAX D - 2 pin		600lm
PLC13W...		900lm	F10DBXT4/SPX./...		900lm
PLC18W...		1200lm	F13DBXT4/SPX./...		1200lm
PLC26W...		1800lm	F18DBXT4/SPX./...		1710lm
MASTER PL-C 4 Pins					
PLC10W...4P		600lm	BIAX D/E - 4 pin		600lm
PLC13W...4P		900lm	F10DBX/SPX./.../4P		900lm
PLC18W...4P		1200lm	F13DBX/SPX./.../4P		1200lm
PLC26W...4P		1800lm	F18DBX/SPX./.../4P		1710lm
MASTER PL-C 4 Pins					
PLT18W...4P		1200lm	BIAX T/E - 4 pin		1200lm
PLT26W...4P		1800lm	F18TBX/SPX./.../A/4P		1710lm
PLT32W...4P		2400lm	F26TBX/SPX./.../A/4P		2200lm
PLT42W...4P		3200lm	F32TBX/SPX./.../AP4P		3200lm
			F42TBX/SPX./.../EOL		
MASTER PL-L 4 Pins					
PLL18W...		1200lm	Biax L - 4 pin		1250lm
PLL24W...		1800lm	F18BX/...		1800lm
PLL55W...		4800lm	F24BX/...		4850lm
PLL80W...		6000lm	F55BX/...		
CFL-I					
PLE7WGU10R50		60cd	DorS Dimming GU10		
			Megaman ref: MM 01017		
			Megaman ref: MM 00697		
MASTER TL5					
TL514W...		1200lm	Starcoat T5		1350lm
TL521W...		1900lm	F14W/T5/...		2100lm
TL524W...		1750lm	F21W/T5/...		2000lm
TL528W...		2600lm	F24W/T5/...		2900lm
TL535W...		3300lm	F28W/T5/...		3650lm
TL539W...		3100lm	F35W/T5/...		3500lm
TL549W...		4300lm	F39W/T5/...		4900lm
TL554W...		4450lm	F49W/T5/...		5000lm
TL580W...		6150lm	F54W/T5/...		7000lm
			F80W/T5/...		

(*) See specifications of ballast. / Zie specificaties van de ballast.

(**) Official ZVEI abbreviation not known.

Positionierung

Die neuen Kreon Downlights zeichnen sich durch ein variables Schwenksystem aus. Neben einer 360° Drehbarkeit sind die Leuchten je nach Lichttechnik bis zu 30° schwenkbar. Die Kombination aus Leuchtenposition, Neigungswinkel und Sichtblende garantieren eine blendfreie Beleuchtung.

Positionnement

Les nouveaux encastrés Kreon se caractérisent par un système extensive de rotation. A part une rotation de 360° la plupart des luminaires offre une inclinaison de 30°. Cette inclinaison, en combinaison avec les louveres et le positionnement en retrait de l'ampoule, garantis un faisceau lumineux anti-éblouissant.



Movements downlighters

Temperatur Management.

Um eine optimale Lebensdauer der LED zu gewährleisten, hat Kreon maßgeschneiderte Kühlelemente für seine Produkte entwickelt. Diese garantieren eine konstante Lichtleistung während der gesamten LED Lebensdauer.

Gestion de température

Afin d'assurer une durabilité optimale des LED, Kreon a développé pour ces produits des éléments de refroidissement sur mesure. Ces éléments aident à garantir un flux lumineux constant pour toute la durée de vie des LED.

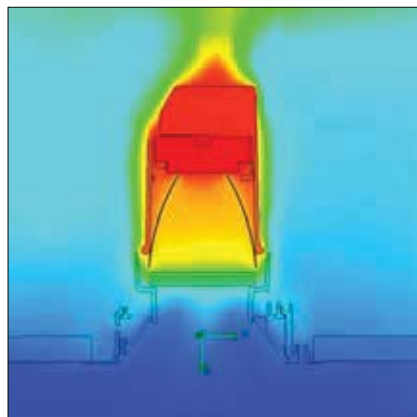

Temperature study Down 80

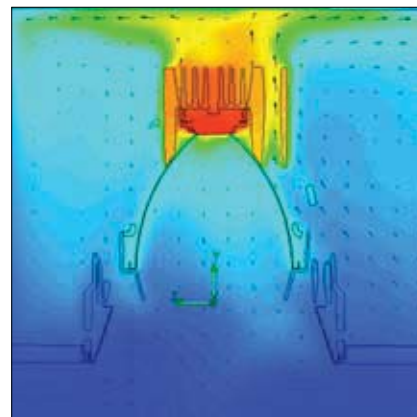

Temperature study Aplis in-Line 165

LED-Technologie

Die neuen Kreon Downlights sind mit Hochleistungs-LED's mit einer Farbtemperatur von 2700K ausgestattet. Durch eine Phosphorbeschichtung werden Toleranzen in der Farbtemperatur auf ein Minimum reduziert. Mit einem Farbwiedergabeindex von CRI ≥ 80 können feine Farbunterschiede wahrgenommen werden.

LED technologie

Les nouveaux encastrés LED Kreon sont équipés de LED haute performance de 2700K. Pourvu d'une couche à distance de phosphore ces luminaires obtiennent une tolérance réduite en température de couleur. Un rendu des couleurs de ≥80 permet d'atteindre de subtiles nuances de couleurs.

	80 - series	165 - series
drive current	700mA	1000mA
output/watt	1000lm/11,3W	1500lm/18,5W
lumen/watt ratio	88lm/W	81lm/W

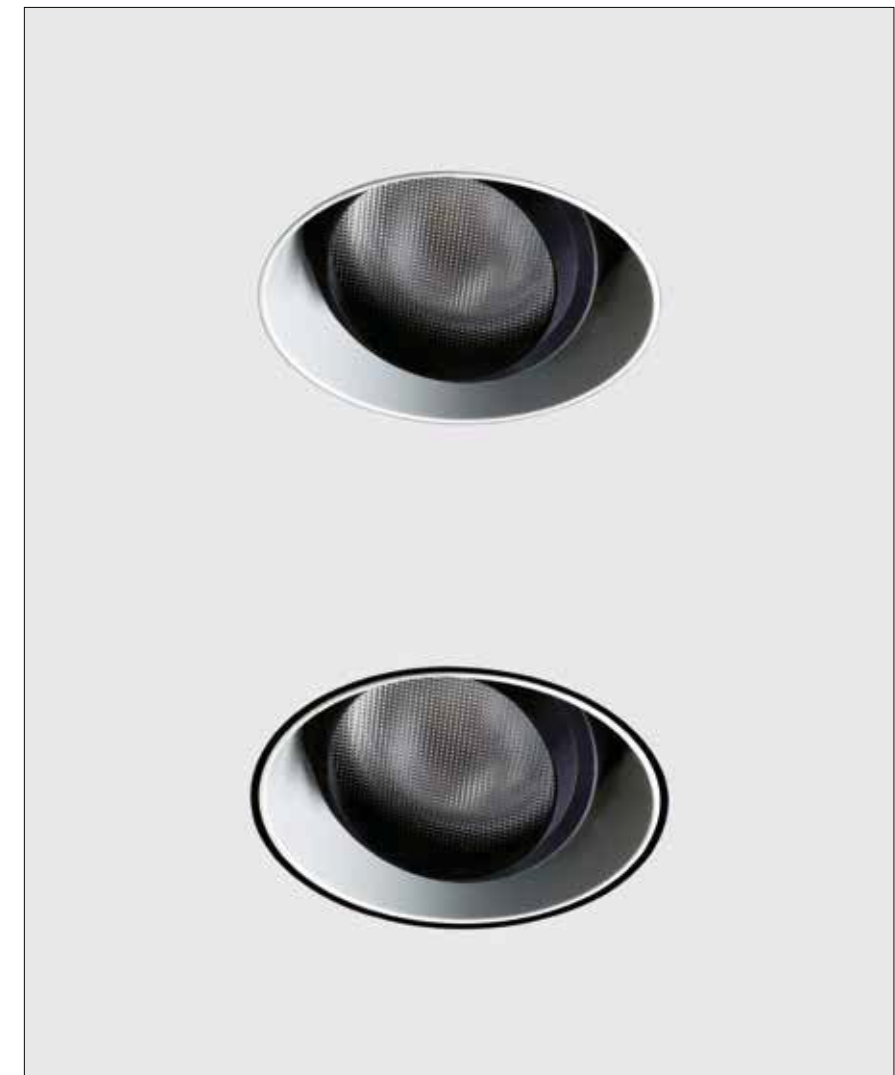

Down in-Line 76 Wallwasher



kr918013 $\alpha=20.5^\circ+25.8^\circ$ $\beta=25.5^\circ+25.5^\circ$ LOR=35.33% QR-CBC51 50W

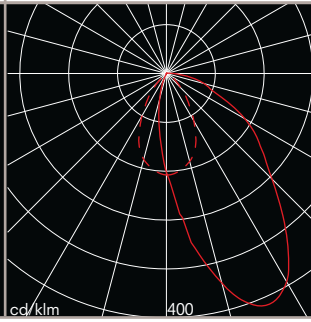

H[m]	D[m]	MaxLux	ELux
1.00	1.04	227	109
2.00	2.09	57	27
3.00	3.13	25	12
4.00	4.18	14	7
5.00	5.22	9	4

Aplis 80, Aplis in-Line 80, Down 80, Down in-Line 80



kr917733
kr937731
kr937732
kr937733
kr947731
kr947732
kr947733 $\alpha=14.7^\circ+14.7^\circ$ LOR=84.1% LED 700lm

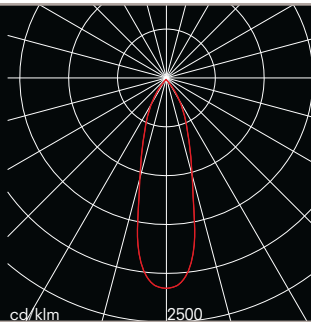

H[m]	D[m]	MaxLux	ELux
1.00	0.52	1521	975
2.00	1.04	380	244
3.00	1.56	169	108
4.00	2.08	95	61
5.00	2.60	61	39

Aplis 80 Wallwasher, Aplis in-Line 80 Wallwasher, Down 80 Wallwasher, Down in-Line 80 Wallwasher



kr937331
kr937332
kr937333
kr917311
kr917312
kr947431
kr947432
kr947433
kr917331
kr917332 $\alpha=26.8^\circ+26.8^\circ$ $\beta=15.1^\circ+28.2^\circ$ LOR=48.99% LED 700lm

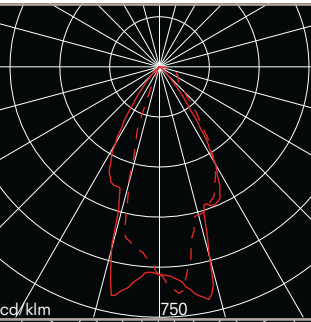

H[m]	D[m]	MaxLux	ELux
1.00	1.02	445	234
2.00	2.04	111	58
3.00	3.06	49	26
4.00	4.07	28	15
5.00	5.09	18	10



kr937311
kr937312
kr937313
kr917311
kr917312
kr947411
kr947412
kr947413
kr917311
kr917312 $\alpha=26.8^\circ+26.8^\circ$ $\beta=15.1^\circ+28.2^\circ$ LOR=48.99% QT12-ax 50W

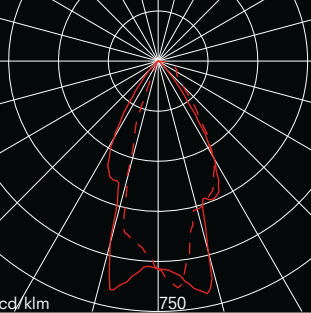

H[m]	D[m]	MaxLux	ELux
1.00	1.02	620	327
2.00	2.04	155	82
3.00	3.06	69	36
4.00	4.07	39	20
5.00	5.09	25	13

Aplis 165, Aplis in-Line165, Down 165, Down in-Line 165



kr720032 $\alpha=6,8^{\circ}+6,8^{\circ}$ LOR=90,6% LED 1300lm

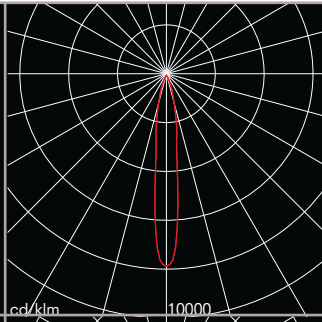

H[m]	D[m]	MaxLux	ELux
1.00	0.23	10210	6741
2.00	0.46	2553	1685
3.00	0.70	1134	749
4.00	0.93	638	421
5.00	1.16	408	270

kr720034 $\alpha=11,8^{\circ}+11,8^{\circ}$ LOR=89,9% LED 1300lm

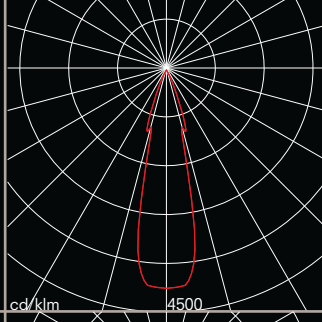

H[m]	D[m]	MaxLux	ELux
1.00	0.42	5274	3694
2.00	0.83	1318	924
3.00	1.25	586	410
4.00	1.66	330	231
5.00	2.08	211	148

kr720034 $\alpha=19,8^{\circ}+19,8^{\circ}$ LOR=89,1% LED 1300lm

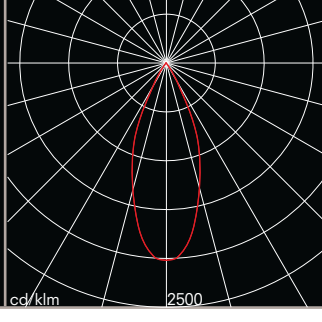

H[m]	D[m]	MaxLux	ELux
1.00	0.72	2613	1511
2.00	1.44	653	378
3.00	2.16	290	168
4.00	2.88	163	94
5.00	3.60	105	60

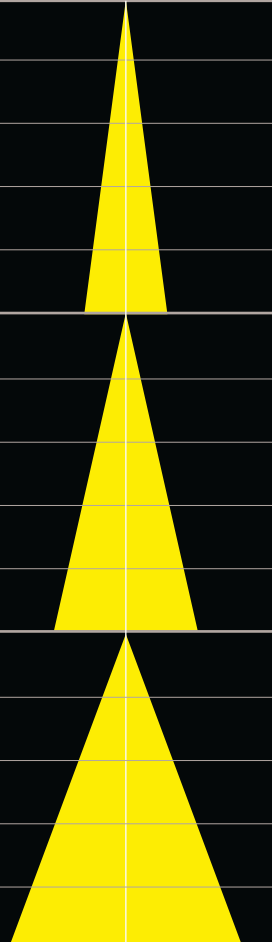

Aplis 165 Wallwasher, Aplis in-Line 165 Wallwasher, Down 165 Wallwasher, Down in-Line 165 Wallwasher



kr937431
kr937432
kr937433
kr917431
kr917432
kr947331
kr947332
kr947333
kr917431
kr917432 $\alpha=19,5^{\circ}+19,5^{\circ}$ $\beta=21,8^{\circ}+24,4^{\circ}$ LOR=46,00% LED 1300lm

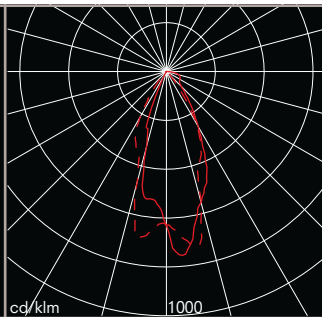

H[m]	D[m]	MaxLux	ELux
1.00	0.86	1493	792
2.00	1.71	373	198
3.00	2.57	166	88
4.00	3.43	93	49
5.00	4.29	60	32



Module 165, Diapason Cover, Holon, Xharon



kr720082 $\alpha=4.7^\circ+4.7^\circ$ LOR=65.4%* HIT-TC 35W

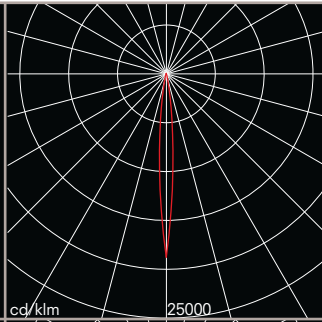

H[m]	D[m]	MaxLux	ELux
1.00	0.15	61185	36875
2.00	0.30	15296	9219
3.00	0.44	6798	4097
4.00	0.59	3824	2305
5.00	0.74	2447	1475

kr720084 $\alpha=13.1^\circ+13.1^\circ$ LOR=65.3%* HIT-TC 35W

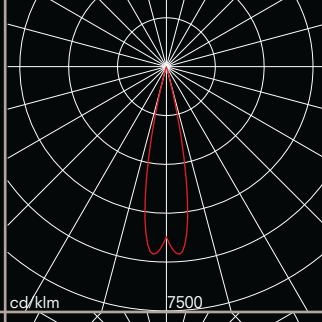

H[m]	D[m]	MaxLux	ELux
1.00	0.39	18625	12574
2.00	0.77	4656	3144
3.00	1.16	2069	1397
4.00	1.55	1164	786
5.00	1.94	745	503

kr720086 $\alpha=22.7^\circ+22.4^\circ$ LOR=70%* HIT-TC 35W

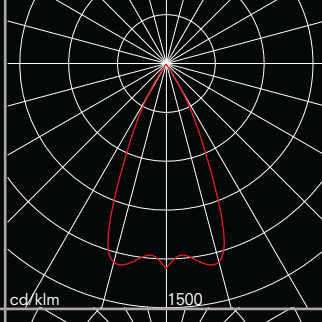

H[m]	D[m]	MaxLux	ELux
1.00	0.87	4073	2606
2.00	1.75	1018	652
3.00	2.62	453	290
4.00	3.49	255	163
5.00	4.37	163	104



kr720082 $\alpha=4.7^\circ+4.7^\circ$ LOR=65.4%* HIT-TC 70W

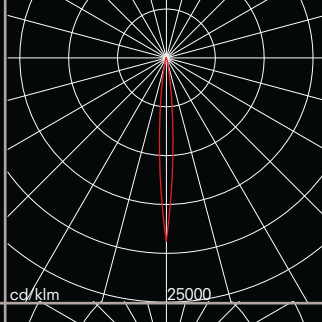

H[m]	D[m]	MaxLux	ELux
1.00	0.15	122370	73749
2.00	0.30	30593	18437
3.00	0.44	13597	8194
4.00	0.59	7648	4609
5.00	0.74	4895	2950

kr720084 $\alpha=13.1^\circ+13.1^\circ$ LOR=65.3%* HIT-TC 70W

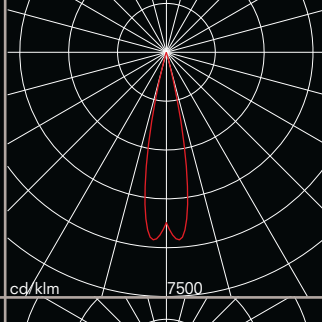

H[m]	D[m]	MaxLux	ELux
1.00	0.39	37250	25149
2.00	0.77	9313	6278
3.00	1.16	4139	2794
4.00	1.55	2328	1572
5.00	1.94	1490	1006

kr720086 $\alpha=22.7^\circ+22.7^\circ$ LOR=70%* HIT-TC 70W

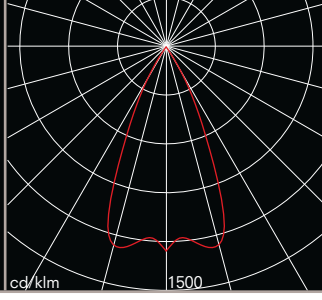

H[m]	D[m]	MaxLux	ELux
1.00	0.87	8147	5212
2.00	1.75	2037	1303
3.00	2.62	905	579
4.00	3.49	509	326
5.00	4.37	326	208

Anmerkung: *Leistung mit UV-Glas.

Remarque: *rendement avec verre anti UV

Module 165, Holon, Xharon



kr720002 $\alpha=3.8^\circ+3.8^\circ$ LOR=70%* QT12-ax 100W

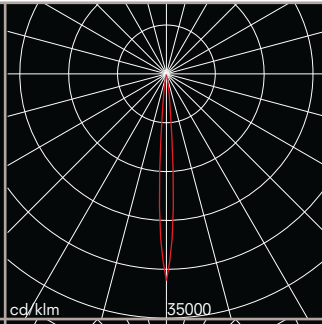

H[m]	D[m]	MaxLux	ELux
1.00	0.13	64177	40413
2.00	0.27	16044	10103
3.00	0.40	7131	4490
4.00	0.53	4011	2526
5.00	0.66	2567	1617

kr720004 $\alpha=11.5^\circ+11.5^\circ$ LOR=70.5%* QT12-ax 100W

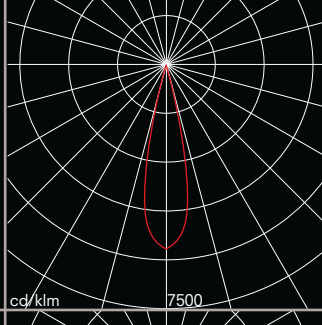

H[m]	D[m]	MaxLux	ELux
1.00	0.41	13757	8908
2.00	0.81	3439	2227
3.00	1.22	1529	990
4.00	1.63	860	557
5.00	2.04	550	356

kr720006 $\alpha=23.2^\circ+23.2^\circ$ LOR=71.9%* QT12-ax 100W

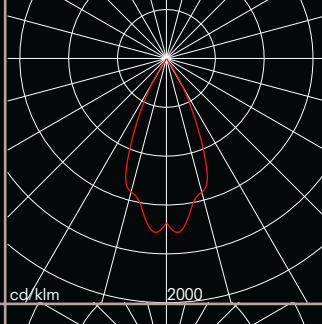

H[m]	D[m]	MaxLux	ELux
1.00	0.86	3559	2044
2.00	1.71	890	511
3.00	2.57	395	227
4.00	3.43	222	128
5.00	4.29	142	82



kr720002 $\alpha=3.8^\circ+3.8^\circ$ LOR=70%* HIT-TC-CE 20W

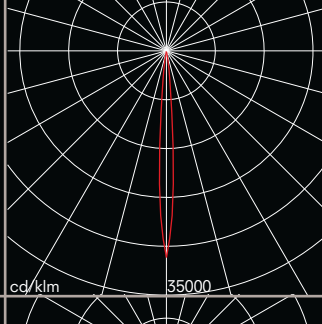

H[m]	D[m]	MaxLux	ELux
1.00	0.13	48132	30581
2.00	0.27	12033	7645
3.00	0.40	5348	3398
4.00	0.53	3008	1911
5.00	0.66	1925	1223

kr720004 $\alpha=11.5^\circ+11.5^\circ$ LOR=70.5%* HIT-TC-CE 20W

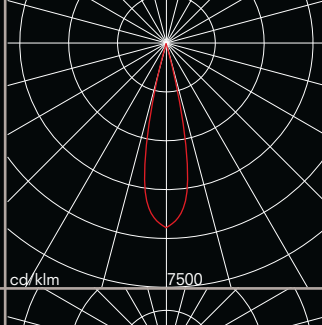

H[m]	D[m]	MaxLux	ELux
1.00	0.41	9273	6083
2.00	0.81	2318	1521
3.00	1.22	1030	676
4.00	1.63	580	380
5.00	2.04	371	346

kr720006 $\alpha=23.2^\circ+23.2^\circ$ LOR=71.9%* HIT-TC-CE 20W

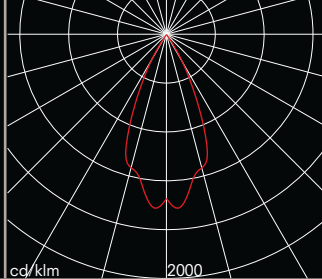

H[m]	D[m]	MaxLux	ELux
1.00	0.86	2294	1408
2.00	1.71	573	352
3.00	2.57	255	156
4.00	3.43	143	88
5.00	4.29	92	56

Anmerkung: *Leistung mit UV-Glas.

Remarque: *rendement avec verre anti UV

Module 165, Holon, Xharon



kr720002 $\alpha=3.8^\circ+3.8^\circ$ LOR=70%* HIT-TC-CE 35W

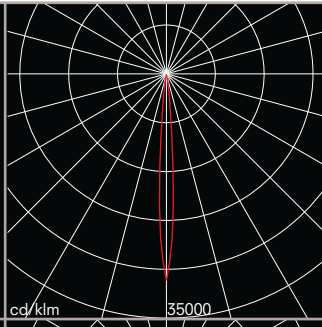

H[m]	D[m]	MaxLux	ELux
1.00	0.13	87514	55601
2.00	0.27	21878	13900
3.00	0.40	9724	6178
4.00	0.53	5470	3475
5.00	0.66	3501	2224

kr720004 $\alpha=11.5^\circ+11.5^\circ$ LOR=70.5%* HIT-TC-CE 35W

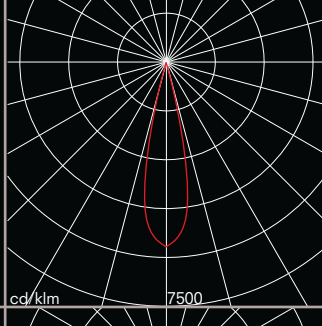

H[m]	D[m]	MaxLux	ELux
1.00	0.41	16859	11060
2.00	0.81	4215	2765
3.00	1.22	1873	1229
4.00	1.63	1054	691
5.00	2.04	674	442

kr720006 $\alpha=23.2^\circ+23.2^\circ$ LOR=71.9%* HIT-TC-CE 35W

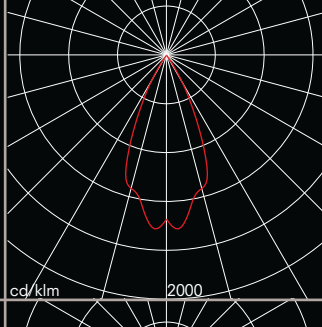

H[m]	D[m]	MaxLux	ELux
1.00	0.86	4358	2532
2.00	1.71	1090	633
3.00	2.57	484	281
4.00	3.43	272	158
5.00	4.29	174	101



kr720072 $\alpha=4.2^\circ+4.2^\circ$ LOR=68.3%* HIT 70W

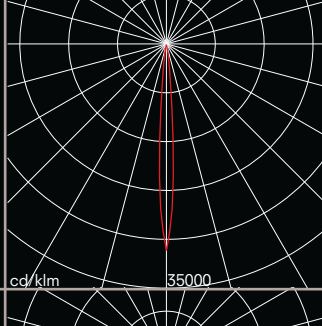

H[m]	D[m]	MaxLux	ELux
1.00	0.17	78411	47146
2.00	0.34	19603	11786
3.00	0.51	8712	5238
4.00	0.67	4901	2947
5.00	0.84	3136	1886

kr720074 $\alpha=11.1^\circ+11.1^\circ$ LOR=69.8%* HIT 70W

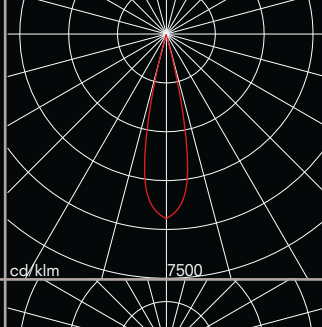

H[m]	D[m]	MaxLux	ELux
1.00	0.46	23671	16392
2.00	0.93	5918	4098
3.00	1.39	2630	1821
4.00	1.86	1479	1024
5.00	2.32	947	656

kr720076 $\alpha=23.8^\circ+23.8^\circ$ LOR=71.2%* HIT 70W

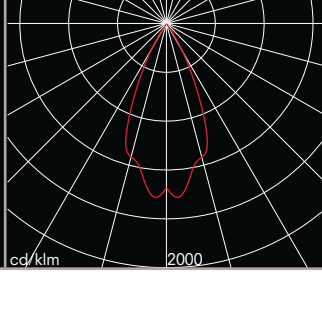









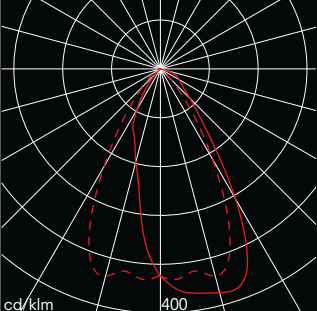

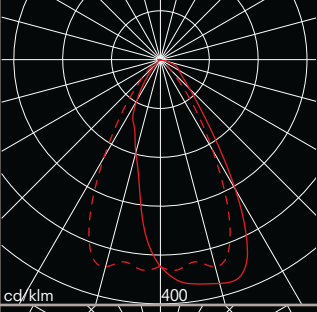

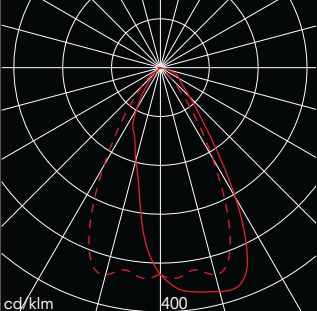
H[m]	D[m]	MaxLux	ELux
1.00	0.84	9456	6062
2.00	1.67	2364	1515
3.00	2.51	1051	674
4.00	3.35	591	379
5.00	4.18	378	242

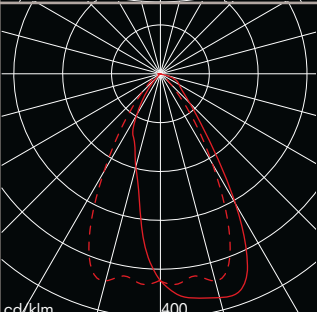
Anmerkung: *Leistung mit UV-Glas.

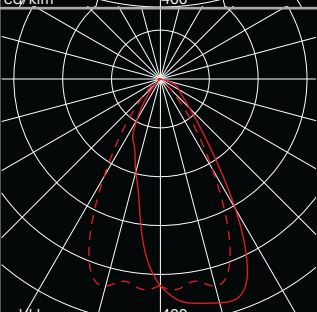
Remarque: *rendement avec verre anti UV

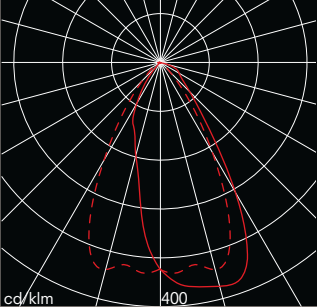
Module 165 Wallwasher, Holon Wallwasher, Xharon Wallwasher

	<p>kr720631 $\alpha=28.7^\circ+15.0^\circ$ $\beta=26.1^\circ+26.1^\circ$ LOR=33%* QT12-ax 100W</p>		<table border="1"> <thead> <tr> <th>H[m]</th> <th>D[m]</th> <th>MaxLux</th> <th>ELux</th> </tr> </thead> <tbody> <tr><td>1.00</td><td>0.84</td><td>789</td><td>492</td></tr> <tr><td>2.00</td><td>1.68</td><td>197</td><td>123</td></tr> <tr><td>3.00</td><td>2.51</td><td>88</td><td>55</td></tr> <tr><td>4.00</td><td>3.35</td><td>49</td><td>31</td></tr> <tr><td>5.00</td><td>4.19</td><td>32</td><td>20</td></tr> </tbody> </table>	H[m]	D[m]	MaxLux	ELux	1.00	0.84	789	492	2.00	1.68	197	123	3.00	2.51	88	55	4.00	3.35	49	31	5.00	4.19	32	20	
H[m]	D[m]	MaxLux	ELux																									
1.00	0.84	789	492																									
2.00	1.68	197	123																									
3.00	2.51	88	55																									
4.00	3.35	49	31																									
5.00	4.19	32	20																									
	<p>kr720631 $\alpha=28.7^\circ+15.0^\circ$ $\beta=26.1^\circ+26.1^\circ$ LOR=33%* HIT-TC-CE 20W</p>		<table border="1"> <thead> <tr> <th>H[m]</th> <th>D[m]</th> <th>MaxLux</th> <th>ELux</th> </tr> </thead> <tbody> <tr><td>1.00</td><td>0.84</td><td>592</td><td>369</td></tr> <tr><td>2.00</td><td>1.68</td><td>148</td><td>92</td></tr> <tr><td>3.00</td><td>2.51</td><td>66</td><td>41</td></tr> <tr><td>4.00</td><td>3.35</td><td>37</td><td>23</td></tr> <tr><td>5.00</td><td>4.19</td><td>24</td><td>15</td></tr> </tbody> </table>	H[m]	D[m]	MaxLux	ELux	1.00	0.84	592	369	2.00	1.68	148	92	3.00	2.51	66	41	4.00	3.35	37	23	5.00	4.19	24	15	
H[m]	D[m]	MaxLux	ELux																									
1.00	0.84	592	369																									
2.00	1.68	148	92																									
3.00	2.51	66	41																									
4.00	3.35	37	23																									
5.00	4.19	24	15																									
	<p>kr720631 $\alpha=28.7^\circ+15.0^\circ$ $\beta=26.1^\circ+26.1^\circ$ LOR=33%* HIT-TC-CE 35W</p>		<table border="1"> <thead> <tr> <th>H[m]</th> <th>D[m]</th> <th>MaxLux</th> <th>ELux</th> </tr> </thead> <tbody> <tr><td>1.00</td><td>0.84</td><td>1076</td><td>671</td></tr> <tr><td>2.00</td><td>1.68</td><td>269</td><td>168</td></tr> <tr><td>3.00</td><td>2.51</td><td>120</td><td>75</td></tr> <tr><td>4.00</td><td>3.35</td><td>67</td><td>42</td></tr> <tr><td>5.00</td><td>4.19</td><td>43</td><td>27</td></tr> </tbody> </table>	H[m]	D[m]	MaxLux	ELux	1.00	0.84	1076	671	2.00	1.68	269	168	3.00	2.51	120	75	4.00	3.35	67	42	5.00	4.19	43	27	
H[m]	D[m]	MaxLux	ELux																									
1.00	0.84	1076	671																									
2.00	1.68	269	168																									
3.00	2.51	120	75																									
4.00	3.35	67	42																									
5.00	4.19	43	27																									
	<p>kr720631 $\alpha=28.7^\circ+15^\circ$ $\beta=26.1^\circ+26.1^\circ$ LOR=33%* HIT-TC 35W</p>		<table border="1"> <thead> <tr> <th>H[m]</th> <th>D[m]</th> <th>MaxLux</th> <th>ELux</th> </tr> </thead> <tbody> <tr><td>1.00</td><td>0.84</td><td>1220</td><td>760</td></tr> <tr><td>2.00</td><td>1.68</td><td>305</td><td>190</td></tr> <tr><td>3.00</td><td>2.51</td><td>136</td><td>84</td></tr> <tr><td>4.00</td><td>3.35</td><td>76</td><td>48</td></tr> <tr><td>5.00</td><td>4.19</td><td>49</td><td>30</td></tr> </tbody> </table>	H[m]	D[m]	MaxLux	ELux	1.00	0.84	1220	760	2.00	1.68	305	190	3.00	2.51	136	84	4.00	3.35	76	48	5.00	4.19	49	30	
H[m]	D[m]	MaxLux	ELux																									
1.00	0.84	1220	760																									
2.00	1.68	305	190																									
3.00	2.51	136	84																									
4.00	3.35	76	48																									
5.00	4.19	49	30																									
	<p>kr720631 $\alpha=28.7^\circ+15^\circ$ $\beta=26.1^\circ+26.1^\circ$ LOR=33%* HIT-TC 70W</p>		<table border="1"> <thead> <tr> <th>H[m]</th> <th>D[m]</th> <th>MaxLux</th> <th>ELux</th> </tr> </thead> <tbody> <tr><td>1.00</td><td>0.84</td><td>2476</td><td>1542</td></tr> <tr><td>2.00</td><td>1.68</td><td>619</td><td>386</td></tr> <tr><td>3.00</td><td>2.51</td><td>275</td><td>171</td></tr> <tr><td>4.00</td><td>3.35</td><td>155</td><td>96</td></tr> <tr><td>5.00</td><td>4.19</td><td>99</td><td>62</td></tr> </tbody> </table>	H[m]	D[m]	MaxLux	ELux	1.00	0.84	2476	1542	2.00	1.68	619	386	3.00	2.51	275	171	4.00	3.35	155	96	5.00	4.19	99	62	
H[m]	D[m]	MaxLux	ELux																									
1.00	0.84	2476	1542																									
2.00	1.68	619	386																									
3.00	2.51	275	171																									
4.00	3.35	155	96																									
5.00	4.19	99	62																									
	<p>kr720631 $\alpha=28.7^\circ+15^\circ$ $\beta=26.1^\circ+26.1^\circ$ LOR=33%* HIT 70W</p>		<table border="1"> <thead> <tr> <th>H[m]</th> <th>D[m]</th> <th>MaxLux</th> <th>ELux</th> </tr> </thead> <tbody> <tr><td>1.00</td><td>0.84</td><td>2511</td><td>1565</td></tr> <tr><td>2.00</td><td>1.68</td><td>628</td><td>391</td></tr> <tr><td>3.00</td><td>2.51</td><td>279</td><td>174</td></tr> <tr><td>4.00</td><td>3.35</td><td>157</td><td>98</td></tr> <tr><td>5.00</td><td>4.19</td><td>100</td><td>63</td></tr> </tbody> </table>	H[m]	D[m]	MaxLux	ELux	1.00	0.84	2511	1565	2.00	1.68	628	391	3.00	2.51	279	174	4.00	3.35	157	98	5.00	4.19	100	63	
H[m]	D[m]	MaxLux	ELux																									
1.00	0.84	2511	1565																									
2.00	1.68	628	391																									
3.00	2.51	279	174																									
4.00	3.35	157	98																									
5.00	4.19	100	63																									

Anmerkung: *Leistung mit UV-Glas.

Remarque: *rendement avec verre anti UV

Down 183, Down in-Line 183





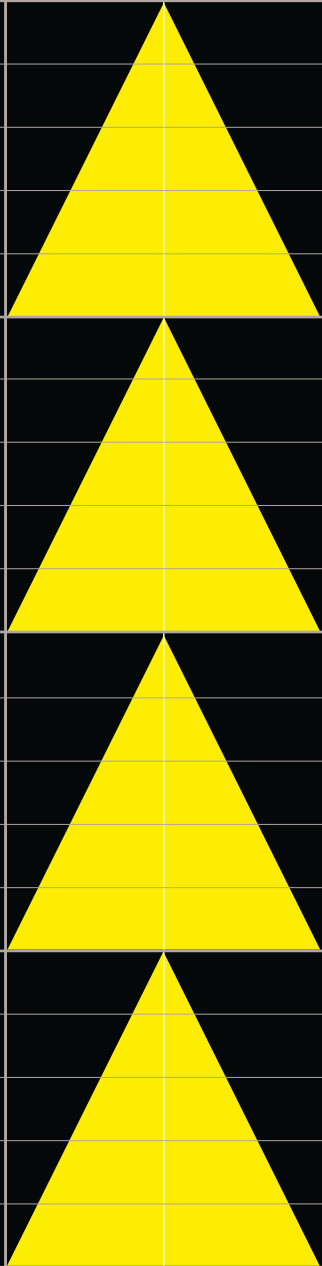

<p>kr958813/kr918813 $\alpha=37.1^\circ+37.1^\circ$ $\beta=37.7^\circ+37.7^\circ$ LOR=56.71% TC-TEL 18W</p>		<table border="1"> <thead> <tr> <th>H[m]</th> <th>D[m]</th> <th>MaxLux</th> <th>ELux</th> </tr> </thead> <tbody> <tr><td>1.00</td><td>1.51</td><td>411</td><td>195</td></tr> <tr><td>2.00</td><td>3.02</td><td>103</td><td>49</td></tr> <tr><td>3.00</td><td>4.53</td><td>46</td><td>22</td></tr> <tr><td>4.00</td><td>6.04</td><td>26</td><td>12</td></tr> <tr><td>5.00</td><td>7.56</td><td>16</td><td>8</td></tr> </tbody> </table>	H[m]	D[m]	MaxLux	ELux	1.00	1.51	411	195	2.00	3.02	103	49	3.00	4.53	46	22	4.00	6.04	26	12	5.00	7.56	16	8
H[m]	D[m]	MaxLux	ELux																							
1.00	1.51	411	195																							
2.00	3.02	103	49																							
3.00	4.53	46	22																							
4.00	6.04	26	12																							
5.00	7.56	16	8																							
<p>kr958823/kr918853 $\alpha=39.6^\circ+39.6^\circ$ $\beta=38.4^\circ+38.4^\circ$ LOR=56.31% TC-TEL 26W</p>		<table border="1"> <thead> <tr> <th>H[m]</th> <th>D[m]</th> <th>MaxLux</th> <th>ELux</th> </tr> </thead> <tbody> <tr><td>1.00</td><td>1.65</td><td>555</td><td>266</td></tr> <tr><td>2.00</td><td>3.31</td><td>139</td><td>67</td></tr> <tr><td>3.00</td><td>4.96</td><td>62</td><td>30</td></tr> <tr><td>4.00</td><td>6.62</td><td>35</td><td>17</td></tr> <tr><td>5.00</td><td>8.27</td><td>22</td><td>11</td></tr> </tbody> </table>	H[m]	D[m]	MaxLux	ELux	1.00	1.65	555	266	2.00	3.31	139	67	3.00	4.96	62	30	4.00	6.62	35	17	5.00	8.27	22	11
H[m]	D[m]	MaxLux	ELux																							
1.00	1.65	555	266																							
2.00	3.31	139	67																							
3.00	4.96	62	30																							
4.00	6.62	35	17																							
5.00	8.27	22	11																							
<p>kr958853/kr928823 $\alpha=38.6^\circ+38.6^\circ$ $\beta=48.1^\circ+48.1^\circ$ LOR=47.19% TC-TEL 2x18W</p>		<table border="1"> <thead> <tr> <th>H[m]</th> <th>D[m]</th> <th>MaxLux</th> <th>ELux</th> </tr> </thead> <tbody> <tr><td>1.00</td><td>1.60</td><td>585</td><td>241</td></tr> <tr><td>2.00</td><td>3.20</td><td>146</td><td>60</td></tr> <tr><td>3.00</td><td>4.79</td><td>65</td><td>27</td></tr> <tr><td>4.00</td><td>6.39</td><td>37</td><td>15</td></tr> <tr><td>5.00</td><td>7.99</td><td>23</td><td>10</td></tr> </tbody> </table>	H[m]	D[m]	MaxLux	ELux	1.00	1.60	585	241	2.00	3.20	146	60	3.00	4.79	65	27	4.00	6.39	37	15	5.00	7.99	23	10
H[m]	D[m]	MaxLux	ELux																							
1.00	1.60	585	241																							
2.00	3.20	146	60																							
3.00	4.79	65	27																							
4.00	6.39	37	15																							
5.00	7.99	23	10																							
<p>kr958863/kr928863 $\alpha=39.2^\circ+39.2^\circ$ $\beta=46.1^\circ+46.1^\circ$ LOR=47.14% TC-TEL 2x26W</p>		<table border="1"> <thead> <tr> <th>H[m]</th> <th>D[m]</th> <th>MaxLux</th> <th>ELux</th> </tr> </thead> <tbody> <tr><td>1.00</td><td>1.63</td><td>881</td><td>376</td></tr> <tr><td>2.00</td><td>3.26</td><td>220</td><td>94</td></tr> <tr><td>3.00</td><td>4.90</td><td>98</td><td>42</td></tr> <tr><td>4.00</td><td>6.53</td><td>55</td><td>24</td></tr> <tr><td>5.00</td><td>8.16</td><td>35</td><td>15</td></tr> </tbody> </table>	H[m]	D[m]	MaxLux	ELux	1.00	1.63	881	376	2.00	3.26	220	94	3.00	4.90	98	42	4.00	6.53	55	24	5.00	8.16	35	15
H[m]	D[m]	MaxLux	ELux																							
1.00	1.63	881	376																							
2.00	3.26	220	94																							
3.00	4.90	98	42																							
4.00	6.53	55	24																							
5.00	8.16	35	15																							



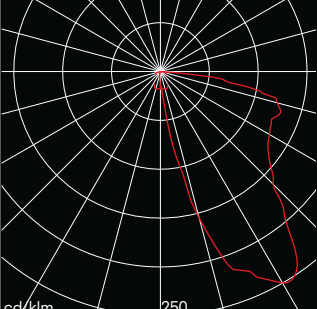

Anmerkung: *Leistung mit UV-Glas.

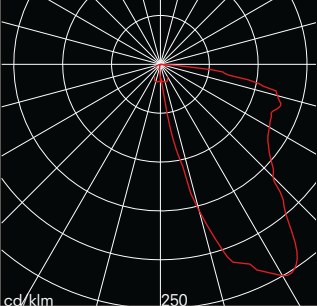
Remarque: *rendement avec verre anti UV

Down in-Line 183 Wallwasher

	<p>kr918803 $\alpha=19.3^\circ+30.6^\circ$ $\beta=35.6^\circ+35.6^\circ$ LOR=29.64% QT12-ax 50W</p>		<table border="1"> <thead> <tr> <th>H[m]</th> <th>D[m]</th> <th>0.29</th> <th>MaxLux</th> <th>163</th> <th>ELux</th> <th>52</th> </tr> </thead> <tbody> <tr> <td>1.00</td> <td></td> <td></td> <td></td> <td></td> <td></td> <td></td> </tr> <tr> <td>2.00</td> <td></td> <td>0.57</td> <td></td> <td>41</td> <td></td> <td>13</td> </tr> <tr> <td>3.00</td> <td></td> <td>0.86</td> <td></td> <td>18</td> <td></td> <td>6</td> </tr> <tr> <td>4.00</td> <td></td> <td>1.15</td> <td></td> <td>10</td> <td></td> <td>3</td> </tr> <tr> <td>5.00</td> <td></td> <td>1.43</td> <td></td> <td>7</td> <td></td> <td>2</td> </tr> </tbody> </table>	H[m]	D[m]	0.29	MaxLux	163	ELux	52	1.00							2.00		0.57		41		13	3.00		0.86		18		6	4.00		1.15		10		3	5.00		1.43		7		2	
H[m]	D[m]	0.29	MaxLux	163	ELux	52																																								
1.00																																														
2.00		0.57		41		13																																								
3.00		0.86		18		6																																								
4.00		1.15		10		3																																								
5.00		1.43		7		2																																								
	<p>kr918843 $\alpha=19.3^\circ+30.6^\circ$ $\beta=35.6^\circ+35.6^\circ$ LOR=29.64% HIT-TC 35W</p>		<table border="1"> <thead> <tr> <th>H[m]</th> <th>D[m]</th> <th>0.29</th> <th>MaxLux</th> <th>626</th> <th>ELux</th> <th>199</th> </tr> </thead> <tbody> <tr> <td>1.00</td> <td></td> <td></td> <td></td> <td></td> <td></td> <td></td> </tr> <tr> <td>2.00</td> <td></td> <td>0.57</td> <td></td> <td>156</td> <td></td> <td>50</td> </tr> <tr> <td>3.00</td> <td></td> <td>0.86</td> <td></td> <td>70</td> <td></td> <td>22</td> </tr> <tr> <td>4.00</td> <td></td> <td>1.15</td> <td></td> <td>39</td> <td></td> <td>12</td> </tr> <tr> <td>5.00</td> <td></td> <td>1.43</td> <td></td> <td>25</td> <td></td> <td>8</td> </tr> </tbody> </table>	H[m]	D[m]	0.29	MaxLux	626	ELux	199	1.00							2.00		0.57		156		50	3.00		0.86		70		22	4.00		1.15		39		12	5.00		1.43		25		8	
H[m]	D[m]	0.29	MaxLux	626	ELux	199																																								
1.00																																														
2.00		0.57		156		50																																								
3.00		0.86		70		22																																								
4.00		1.15		39		12																																								
5.00		1.43		25		8																																								

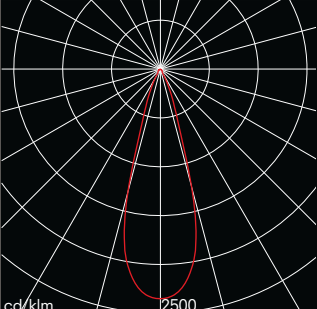
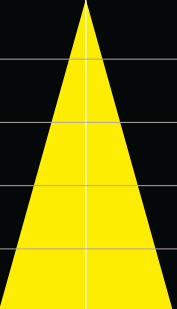
Small Diapason, Down 55, Down in-Line 76

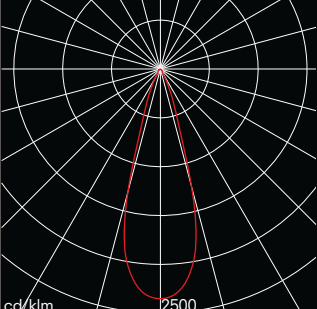
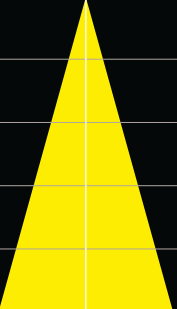
	<p>kr972931 kr972933 kr992931 kr992933 kr972951 kr972953 kr918203 kr928203 $\alpha=15.3^\circ+15.3^\circ$ LOR=73.75% LED 250lm</p>		<table border="1"> <thead> <tr> <th>H[m]</th> <th>D[m]</th> <th>0.55</th> <th>MaxLux</th> <th>589</th> <th>ELux</th> <th>382</th> </tr> </thead> <tbody> <tr> <td>1.00</td> <td></td> <td></td> <td></td> <td></td> <td></td> <td></td> </tr> <tr> <td>2.00</td> <td></td> <td>1.09</td> <td></td> <td>147</td> <td></td> <td>96</td> </tr> <tr> <td>3.00</td> <td></td> <td>1.64</td> <td></td> <td>65</td> <td></td> <td>42</td> </tr> <tr> <td>4.00</td> <td></td> <td>2.18</td> <td></td> <td>37</td> <td></td> <td>24</td> </tr> <tr> <td>5.00</td> <td></td> <td>2.73</td> <td></td> <td>24</td> <td></td> <td>15</td> </tr> </tbody> </table>	H[m]	D[m]	0.55	MaxLux	589	ELux	382	1.00							2.00		1.09		147		96	3.00		1.64		65		42	4.00		2.18		37		24	5.00		2.73		24		15	
H[m]	D[m]	0.55	MaxLux	589	ELux	382																																								
1.00																																														
2.00		1.09		147		96																																								
3.00		1.64		65		42																																								
4.00		2.18		37		24																																								
5.00		2.73		24		15																																								
	<p>kr972921 kr972923 kr992921 kr992923 kr972961 kr972963 kr918293 kr928295 kr976401 kr976402 kr976403 kr926401 kr926402 kr926403 $\alpha=15.3^\circ+15.3^\circ$ LOR=73.75% LED 440lm</p>		<table border="1"> <thead> <tr> <th>H[m]</th> <th>D[m]</th> <th>0.55</th> <th>MaxLux</th> <th>1037</th> <th>ELux</th> <th>673</th> </tr> </thead> <tbody> <tr> <td>1.00</td> <td></td> <td></td> <td></td> <td></td> <td></td> <td></td> </tr> <tr> <td>2.00</td> <td></td> <td>1.09</td> <td></td> <td>259</td> <td></td> <td>168</td> </tr> <tr> <td>3.00</td> <td></td> <td>1.64</td> <td></td> <td>115</td> <td></td> <td>75</td> </tr> <tr> <td>4.00</td> <td></td> <td>2.18</td> <td></td> <td>65</td> <td></td> <td>42</td> </tr> <tr> <td>5.00</td> <td></td> <td>2.73</td> <td></td> <td>41</td> <td></td> <td>27</td> </tr> </tbody> </table>	H[m]	D[m]	0.55	MaxLux	1037	ELux	673	1.00							2.00		1.09		259		168	3.00		1.64		115		75	4.00		2.18		65		42	5.00		2.73		41		27	
H[m]	D[m]	0.55	MaxLux	1037	ELux	673																																								
1.00																																														
2.00		1.09		259		168																																								
3.00		1.64		115		75																																								
4.00		2.18		65		42																																								
5.00		2.73		41		27																																								

Anmerkung: *Leistung mit UV-Glas.

Remarque: *rendement avec verre anti UV

Diapason, Down 113, Down in-Line 153, Prologe



kr706002 $\alpha=4^{\circ}+4^{\circ}$ LOR=98.72% QT12-ax 50W

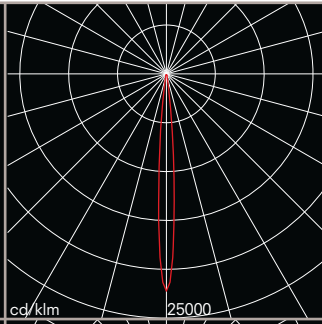

H[m]	D[m]	MaxLux	ELux
1.00	0.14	20125	13032
2.00	0.28	5031	3258
3.00	0.42	2236	1448
4.00	0.57	1258	814
5.00	0.71	805	521

kr706004 $\alpha=13^{\circ}+13^{\circ}$ LOR=85.44% QT12-ax 50W

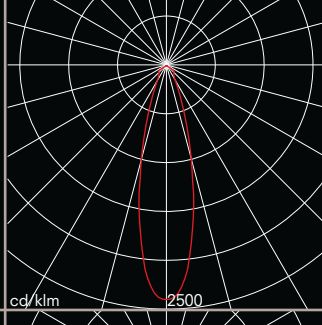

H[m]	D[m]	MaxLux	ELux
1.00	0.46	2131	1337
2.00	0.92	533	334
3.00	1.38	237	149
4.00	1.84	133	84
5.00	2.30	85	53

kr706006 $\alpha=24.1^{\circ}+24.1^{\circ}$ LOR=78.36% QT12-ax 50W

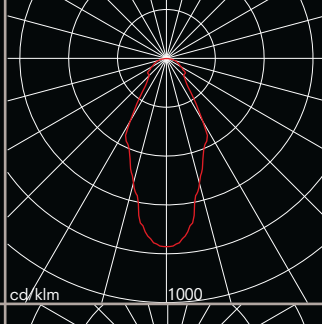

H[m]	D[m]	MaxLux	ELux
1.00	0.89	710	374
2.00	1.79	177	94
3.00	2.68	79	42
4.00	3.57	44	23
5.00	4.47	28	15



kr706002 $\alpha=3.8^{\circ}+3.8^{\circ}$ LOR=83.41% HIT-TC-CE 20W

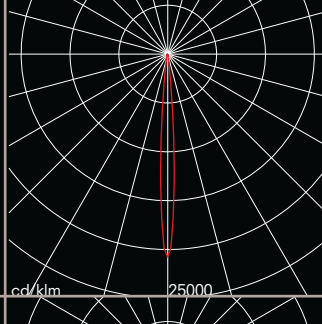

H[m]	D[m]	MaxLux	ELux
1.00	0.13	34239	22048
2.00	0.26	8560	5512
3.00	0.40	3804	2450
4.00	0.53	2140	1378
5.00	0.66	1370	882

kr706004 $\alpha=16.8^{\circ}+16.8^{\circ}$ LOR=79.22% HIT-TC-CE 20W

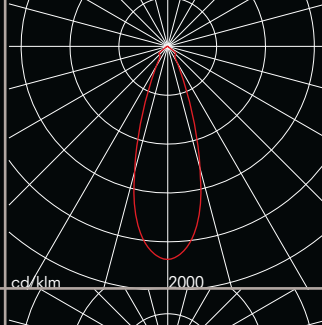

H[m]	D[m]	MaxLux	ELux
1.00	0.60	2905	1804
2.00	1.21	726	451
3.00	1.81	323	200
4.00	2.42	182	113
5.00	3.02	116	72

kr706006 $\alpha=25.6^{\circ}+25.6^{\circ}$ LOR=79.49% HIT-TC-CE 20W

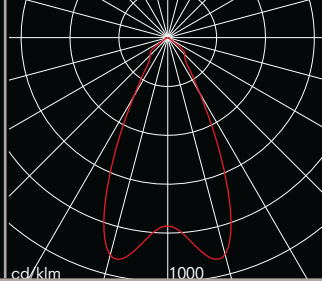

H[m]	D[m]	MaxLux	ELux
1.00	0.14	1437	928
2.00	0.28	359	232
3.00	0.42	160	103
4.00	0.57	90	58
5.00	0.71	37	37

Anmerkung: *Leistung mit UV-Glas.

Remarque: *rendement avec verre anti UV

Diapason, Down 113, Down in-Line 153, Prologe



kr700583 $\alpha=7^{\circ}+7^{\circ}$ LOR=50.1%* HIT-TC 35W		H[m] 1.00	D[m] 0.25	MaxLux 16330	ELux 10399	
		2.00	0.49	4083	2600	
		3.00	0.74	1814	1155	
		4.00	0.99	1021	650	
		5.00	1.23	653	416	
				cd/klm 5000		
kr700585 $\alpha=16.8^{\circ}+16.8^{\circ}$ LOR=57.2%* HIT-TC 35W		H[m] 1.00	D[m] 0.60	MaxLux 5021	ELux 3398	
		2.00	1.21	1255	850	
		3.00	1.81	558	378	
		4.00	2.42	314	212	
		5.00	3.02	201	136	
				cd/klm 2000		
kr706002 $\alpha=30.1^{\circ}+30.1^{\circ}$ LOR=61.2%* HIT-TC 35W		H[m] 1.00	D[m] 0.14	MaxLux 2012	ELux 989	
		2.00	0.28	503	247	
		3.00	0.42	224	110	
		4.00	0.57	126	62	
		5.00	0.71	80	40	
				cd/klm 750		

Anmerkung: *Leistung mit UV-Glas.

Remarque: *rendement avec verre anti UV



kr720602	$\alpha=3.5^\circ+3.5^\circ$	LOR=66.75%*	QT12-ax 50W	cd/klm	20000	H[m]	1.00	D[m]	0.12	MaxLux	15479	ELux	10037
						2.00	0.25	3870	2509				
						3.00	0.37	1720	1115				
						4.00	0.49	967	627				
						5.00	0.61	619	401				

kr720604	$\alpha=12.3^\circ+12.3^\circ$	LOR=44.85%*	QT12-ax 50W	cd/klm	2000	H[m]	1.00	D[m]	0.43	MaxLux	1398	ELux	860
						2.00	0.87	350	215				
						3.00	1.30	155	96				
						4.00	1.74	87	54				
						5.00	2.17	56	34				

kr720606	$\alpha=24.2^\circ+24.2^\circ$	LOR=74.06%*	QT12-ax 50W	cd/klm	1250	H[m]	1.00	D[m]	0.90	MaxLux	954	ELux	493
						2.00	1.80	238	123				
						3.00	2.70	106	55				
						4.00	3.60	60	31				
						5.00	4.50	38	20				



kr720662	$\alpha=4.7^\circ+4.7^\circ$	LOR=60.77%	HIT-TC-CE 20W	cd/klm	15000	H[m]	1.00	D[m]	0.16	MaxLux	19959	ELux	12994
						2.00	0.33	4990	3248				
						3.00	0.49	2218	1444				
						4.00	0.66	1247	812				
						5.00	0.82	798	520				

kr720604	$\alpha=12.9^\circ+12.9^\circ$	LOR=45.40%	HIT-TC-CE 20W	cd/klm	2000	H[m]	1.00	D[m]	0.46	MaxLux	2408	ELux	1475
						2.00	0.92	602	369				
						3.00	1.38	268	164				
						4.00	1.84	150	92				
						5.00	2.29	96	59				

kr720606	$\alpha=24.6^\circ+24.6^\circ$	LOR=62.37%	HIT-TC-CE 20W	cd/klm	1000	H[m]	1.00	D[m]	0.91	MaxLux	1355	ELux	720
						2.00	1.83	339	180				
						3.00	2.74	151	80				
						4.00	3.65	85	45				
						5.00	4.57	54	29				

Anmerkung: *Leistung mit UV-Glas.

Remarque: *rendement avec verre anti UV

Erubo



kr720534 $\alpha=11.4^\circ+11.4^\circ$ LOR=94.76% LED 1000lm

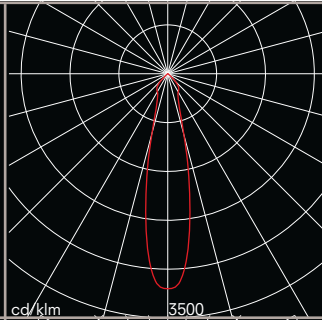

H[m]	D[m]	MaxLux	ELux
1.00	0.40	3263	2065
2.00	0.80	809	516
3.00	1.21	360	226
4.00	1.61	202	129
5.00	2.01	129	83

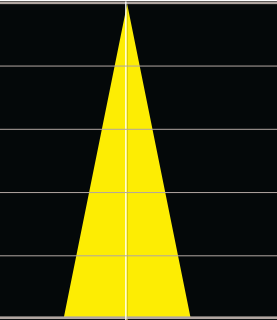

kr720536 $\alpha=20.7^\circ+20.7^\circ$ LOR=93.24% LED 1000lm

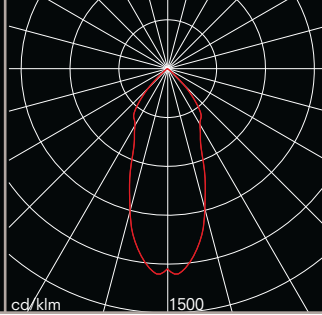

H[m]	D[m]	MaxLux	ELux
1.00	0.76	1306	770
2.00	1.51	327	192
3.00	2.27	145	86
4.00	3.02	82	48
5.00	3.78	52	31

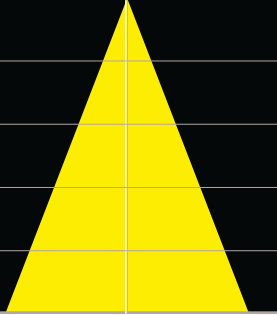

Rei



kr983221
kr983222 $\alpha=39.6^\circ+45.9^\circ$ $\beta=16.6^\circ+53.8^\circ$ LOR=63.60% LED 640lm

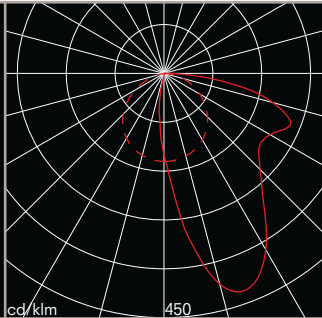

H[m]	D[m]	MaxLux	ELux
1.00	3.38	260	37
2.00	6.77	65	9
3.00	10.15	29	4
4.00	13.53	16	2
5.00	16.92	10	1

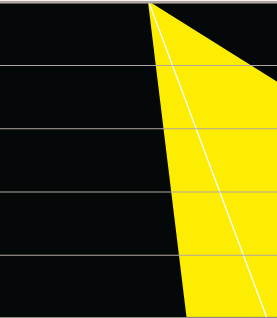

Nuit



kr953302 $\alpha=30.7^\circ+30.7^\circ$ $\beta=22.0^\circ+22.0^\circ$ LOR=79.65% LED 625lm

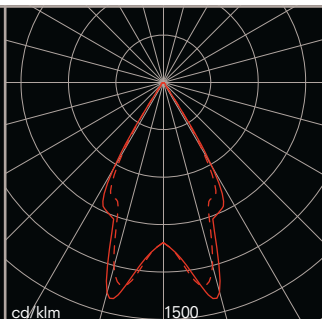

H[m]	D[m]	MaxLux	ELux
1.00	1,19	676	396
2.00	2,37	169	99
3.00	3,56	75	44
4.00	4,75	42	25
5.00	5,94	27	16

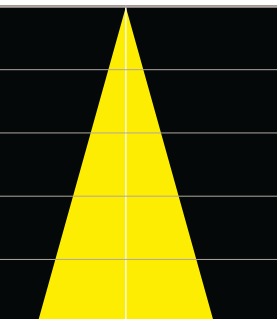

Anmerkung: *Leistung mit UV-Glas.

Remarque: *rendement avec verre anti UV

Nuit



kr953342 $\alpha=30,7^\circ+30,7^\circ$ $\beta=22,0^\circ+22,0^\circ$ LOR=79,65% LED 1250lm

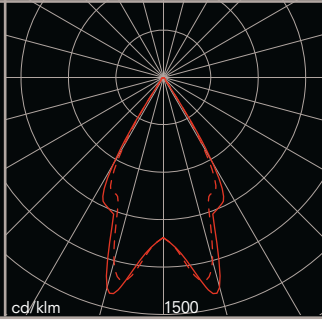

H[m]	D[m]	MaxLux	ELux
1.00	1,19	1352	793
2.00	2,37	338	198
3.00	3,56	150	88
4.00	4,75	85	50
5.00	5,94	54	32

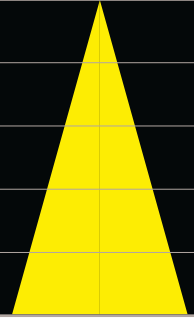

Cadre, Prologe



kr760942 $\alpha=44,7^\circ+44,7^\circ$ $\beta=36,1^\circ+36,1^\circ$ LOR=67,99% T16 24W

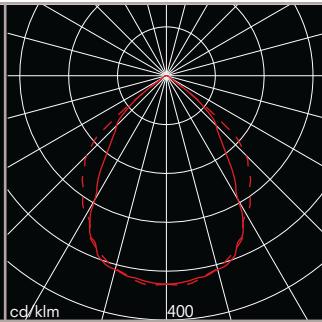

H[m]	D[m]	MaxLux	ELux
1.00	1,98	737	318
2.00	3,96	184	80
3.00	5,94	82	35
4.00	7,92	46	20
5.00	9,91	29	13

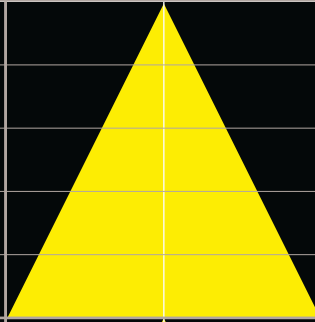

kr760952 $\alpha=44,7^\circ+44,7^\circ$ $\beta=36,1^\circ+36,1^\circ$ LOR=67,99% T16 39W

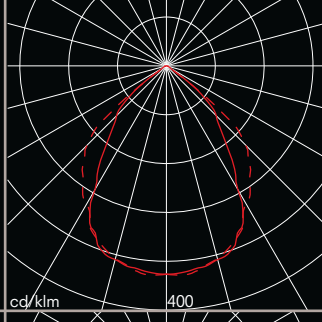

H[m]	D[m]	MaxLux	ELux
1.00	1,98	1306	564
2.00	3,96	327	141
3.00	5,94	145	63
4.00	7,92	82	35
5.00	9,91	52	23

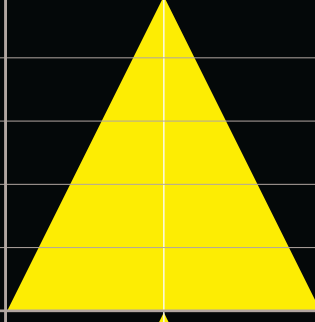

kr760962 $\alpha=44,7^\circ+44,7^\circ$ $\beta=36,1^\circ+36,1^\circ$ LOR=67,99% T16 54W

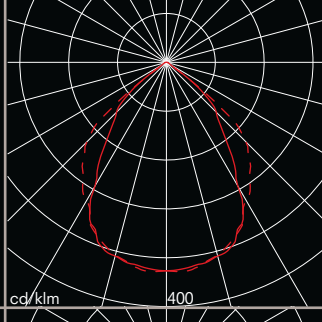

H[m]	D[m]	MaxLux	ELux
1.00	1,98	1875	810
2.00	3,96	469	202
3.00	5,94	208	90
4.00	7,92	117	51
5.00	9,91	75	32

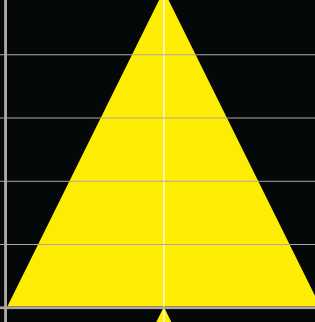

kr760972 $\alpha=44,7^\circ+44,7^\circ$ $\beta=36,1^\circ+36,1^\circ$ LOR=67,99% T16 80W

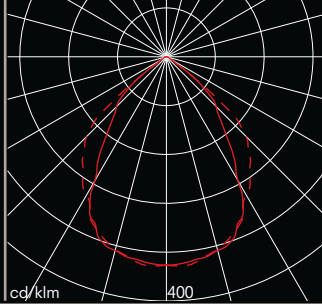

H[m]	D[m]	MaxLux	ELux
1.00	1,98	2591	1119
2.00	3,96	648	280
3.00	5,94	288	124
4.00	7,92	162	70
5.00	9,91	104	45

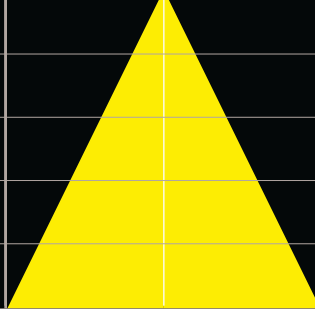

Anmerkung: *Leistung mit UV-Glas.

Remarque: *rendement avec verre anti UV

Prologe 145



kr985762 $\alpha=44.9^\circ+44.9^\circ$ LOR=66.26% T16 39W

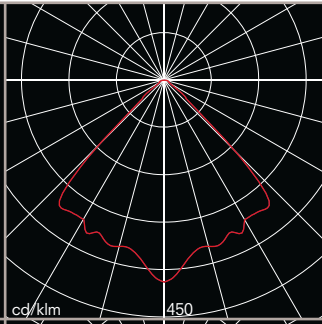

H[m]	D[m]	2.00	MaxLux	1193	ELux	454
1.00						
2.00	3.99		298		114	
3.00	5.99		133		50	
4.00	7.98		75		28	
5.00	9.98		48		18	

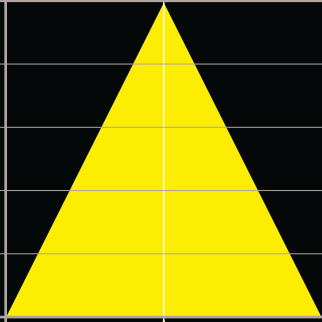

kr985772 $\alpha=44.9^\circ+44.9^\circ$ LOR=66.26% T16 54W

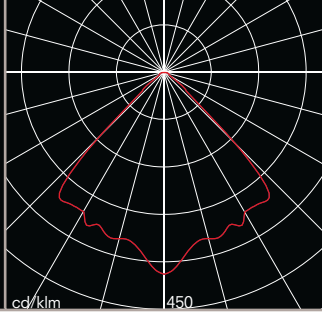

H[m]	D[m]	2.00	MaxLux	1712	ELux	652
1.00						
2.00	3.99		428		163	
3.00	5.99		190		72	
4.00	7.98		107		41	
5.00	9.98		68		26	

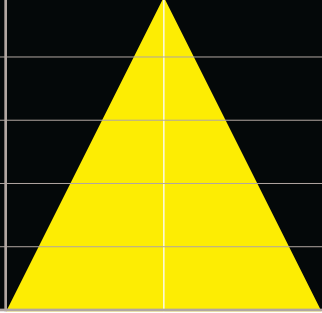

Prologe 145



kr985251 $\alpha=43.2^\circ+43.2^\circ$ $\beta=41.7^\circ+41.4^\circ$ LOR=38.25% TC-TEL 42W

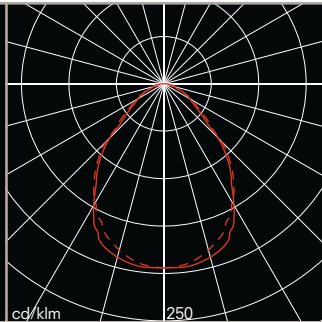

H[m]	D[m]	1.88	MaxLux	622	ELux	256
1.00						
2.00	3.75		156		64	
3.00	5.63		69		28	
4.00	7.50		39		16	
5.00	9.38		25		10	

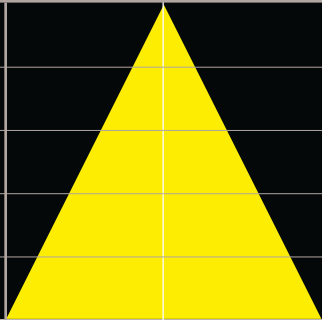

Up

kr972143 / xc972143 $\alpha=7.9^\circ+7.9^\circ$ $\beta=8.2^\circ+8.2^\circ$ LOR=72.58%* LED

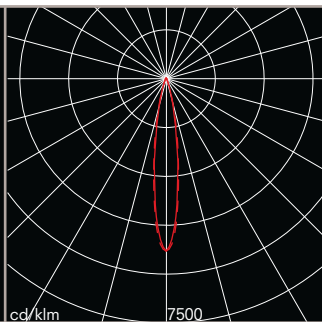

H[m]	D[m]	0.29	MaxLux	208	ELux	136
5.00						
4.00	0.57		52		34	
3.00	0.86		23		15	
2.00	1.15		13		8	
1.00	1.43		8		5	

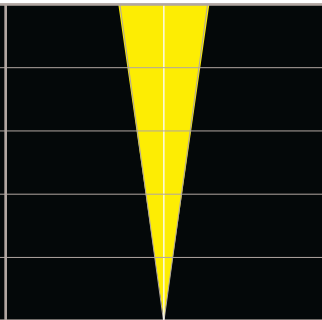

Anmerkung: *Leistung mit UV-Glas.

Remarque: *rendement avec verre anti UV

Module 80 Wallwasher

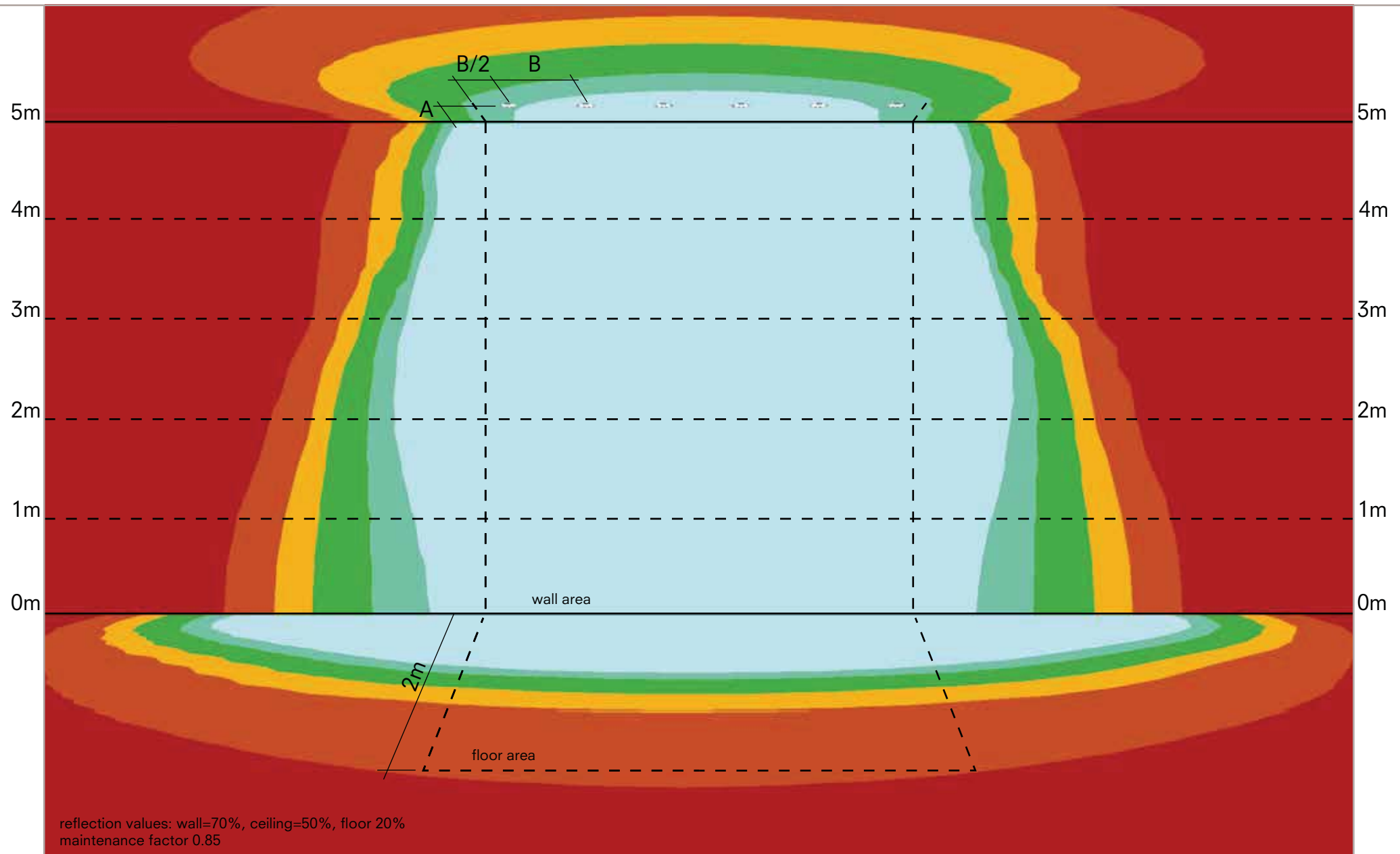

A= 0.75m, B= 0.75m	0m	1m	2m	3m	4m	5m	A= 0.75m, B= 0.75m
wall	46 lx (40 lx) [0.86]	50 lx (44 lx) [0,87]	71 lx (65 lx) [0.91]	119 lx (114 lx) [0.96]	149 lx (145 lx) [0.97]	117 lx (112 lx) [0,96]	wall
floor	203 lx (177 lx) [0.86]	200 lx (175 lx) [0.86]	111 lx (98 lx) [0.87]				floor
A= 0.90m, B= 0.90m	0m	1m	2m	3m	4m	5m	A= 0.90m, B= 0.90m
wall	40 lx (36 lx) [0.88]	46 lx (41 lx) [0.88]	66 lx (61 lx) [0.93]	101 lx (97 lx) [0.97]	101 lx (97 lx) [0.96]	66 lx (62 lx) [0.94]	wall
floor	160 lx (142 lx) [0.87]	171 lx (153 lx) [0.88]	109 lx (98 lx) [0.89]				floor
A= 0.90m, B= 1.20m	0m	1m	2m	3m	4m	5m	A= 0.90m, B= 1.20m
wall	27 lx (24 lx) [0.86]	32 lx (29 lx) [0.89]	41 lx (38 lx) [0.92]	70 lx (63 lx) [0.90]	42 lx (36 lx) [0.86]	16 lx (13 lx) [0.75]	wall
floor	105 lx (91 lx) [0.85]	109 lx (94 lx) [0.85]	95 lx (82 lx) [0.84]				floor

$E_{max}(E_{av})$ [illuminance uniformity]
 $E_{max}(E_{av})$ [illuminance uniformity]
 $E_{max}(E_{av})$ [illuminance uniformity]
 $E_{max}(E_{av})$ [illuminance uniformity]
 $E_{max}(E_{av})$ [illuminance uniformity]



LED
12W, 700 lm

Module 165 Wallwasher

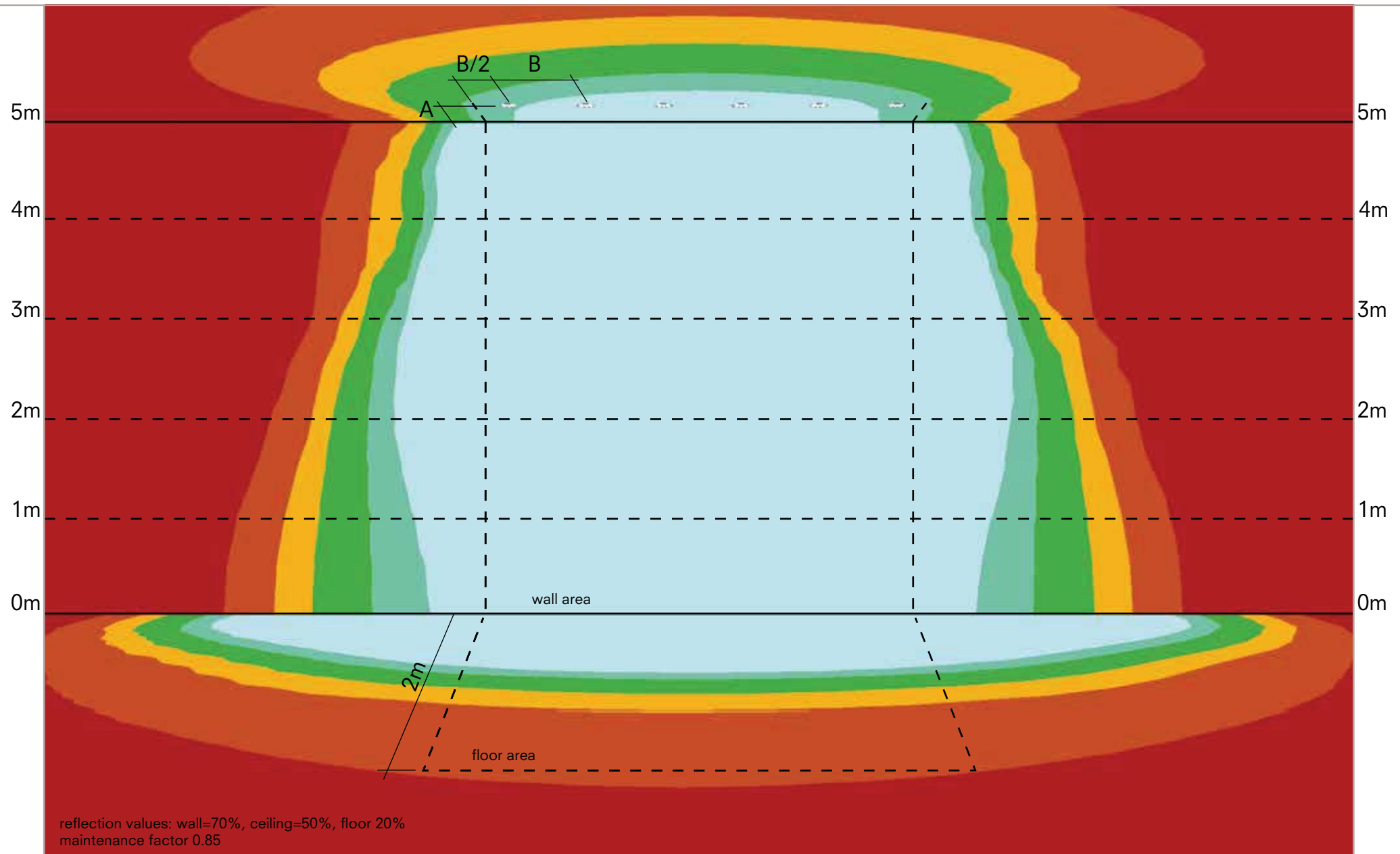

	A=0.75m, B= 0.75m	0m	1m	2m	3m	4m	5m	A=0.75m, B=0.75m		
wall		41 lx (38 lx) [0.86]	47 lx (43 lx) [0.86]	71 lx (64 lx) [0.82]	121 lx (112 lx) [0.85]	172 lx (158 lx) [0.88]	111 lx (108 lx) [0.94]		wall	$E_{max}(E_{av})$ [illuminance uniformity]
floor		153 lx (116 lx) [0.62]	215 lx (151 lx) [0.52]	313 lx (202 lx) [0.4]					floor	$E_{max}(E_{av})$ [illuminance uniformity]
	A= 0.90m, B= 0.90m	0m	1m	2m	3m	4m	5m	A=0.90m, B=0.90m		
wall		40 lx (36 lx) [0.83]	46 lx (41 lx) [0.83]	66 lx (60 lx) [0.82]	101 lx (95 lx) [0.86]	98 lx (95 lx) [0.94]	70 lx (67 lx) [0.94]		wall	$E_{max}(E_{av})$ [illuminance uniformity]
floor		144 lx (130 lx) [0.5]	193 lx (170 lx) [0.43]	261 lx (222 lx) [0.35]					floor	$E_{max}(E_{av})$ [illuminance uniformity]
	A=0.90m, B=1.20m	0m	1m	2m	3m	4m	5m	A=0.90m, B=1.20m		
wall		36.3 lx (32.4 lx) [0.82]	41 lx (37.1 lx) [0.83]	56.2 lx (53 lx) [0.86]	84.6 lx (82.6 lx) [0.93]	83.1 lx (80.8 lx) [0.93]	59.7 lx (58.5 lx) [0.94]		wall	$E_{max}(E_{av})$ [illuminance uniformity]
floor		130 lx (108 lx) [0.72]	164 lx (136 lx) [0.69]	212 lx (166 lx) [0.68]					floor	$E_{max}(E_{av})$ [illuminance uniformity]
	A=0.75m, B= 0.75m	0m	1m	2m	3m	4m	5m	A=0.75m, B=0.75m		
wall		98 lx (81 lx) [0.74]	107 lx (92 lx) [0.66]	164 lx (137 lx) [0.67]	264 lx (222 lx) [0.64]	239 lx (202 lx) [0.63]	147 lx (128 lx) [0.62]		wall	$E_{max}(E_{av})$ [illuminance uniformity]
floor		336 lx (230 lx) [0.57]	477 lx (300 lx) [0.48]	657 lx (371 lx) [0.55]					floor	$E_{max}(E_{av})$ [illuminance uniformity]
	A= 0.90m, B= 0.90m	0m	1m	2m	3m	4m	5m	A=0.90m, B=0.90m		
wall		94 lx (83 lx) [0.83]	104 lx (93 lx) [0.83]	148 lx (136 lx) [0.85]	206 lx (184 lx) [0.9]	135 lx (130 lx) [0.92]	85 lx (81 lx) [0.95]		wall	$E_{max}(E_{av})$ [illuminance uniformity]
floor		322 lx (226 lx) [0.62]	435 lx (294 lx) [0.56]	587 lx (391 lx) [0.49]					floor	$E_{max}(E_{av})$ [illuminance uniformity]
	A=0.90m, B=1.20m	0m	1m	2m	3m	4m	5m	A=0.90m, B=1.20m		
wall		82 lx (71 lx) [0.73]	90 lx (79 lx) [0.74]	125 lx (113 lx) [0.74]	159 lx (150 lx) [0.8]	115 lx (108 lx) [0.88]	73 lx (69 lx) [0.93]		wall	$E_{max}(E_{av})$ [illuminance uniformity]
floor		275 lx (191 lx) [0.56]	356 lx (242 lx) [0.5]	473 lx (313 lx) [0.44]					floor	$E_{max}(E_{av})$ [illuminance uniformity]



QT12-ax
65W, 1700 lm



HIT-TC
35W, 3500 lm

Module 165 Wallwasher

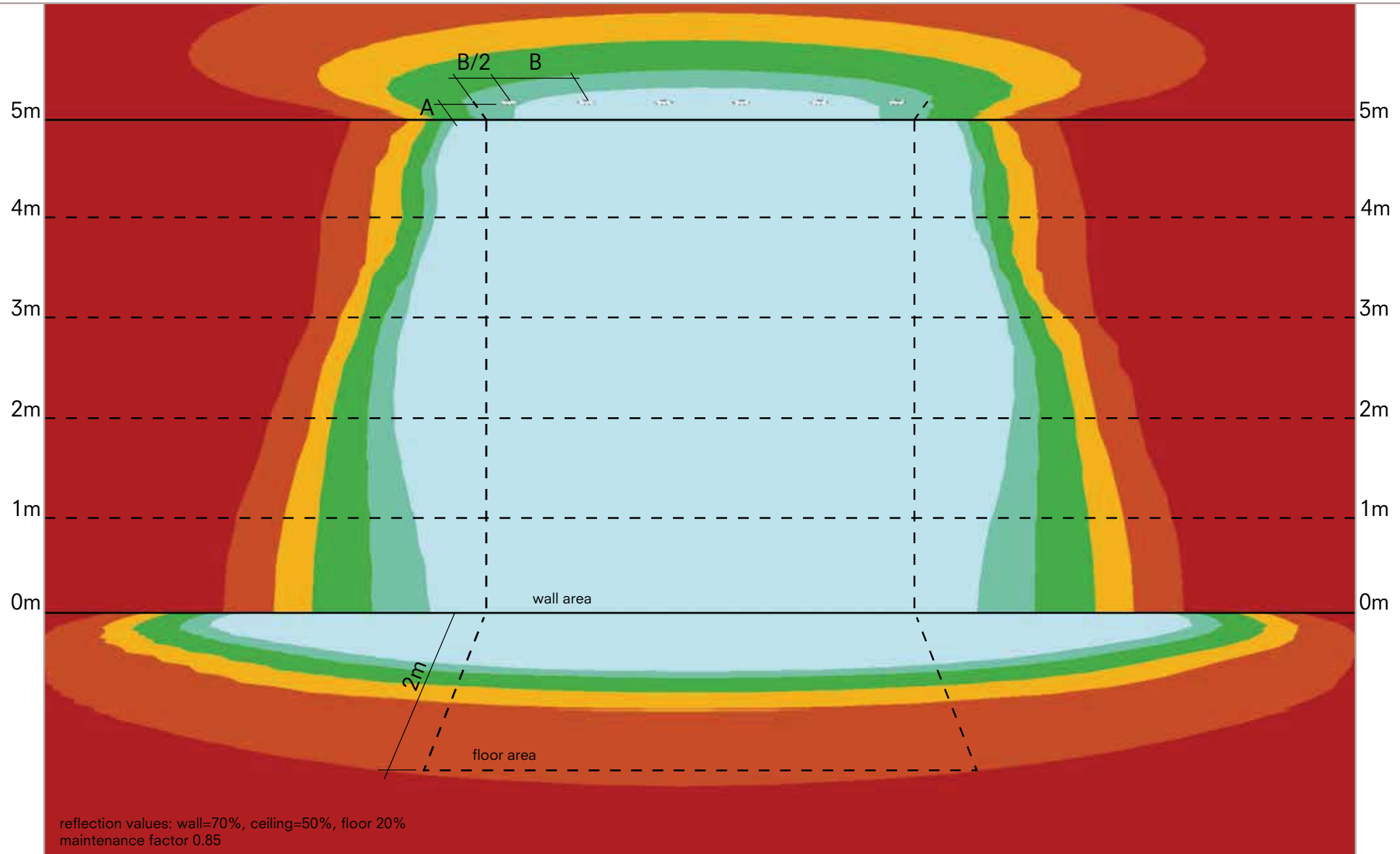

LED
21W, 1300 lm

A=0.75m, B= 0.75m	0m	1m	2m	3m	4m	5m	A=0.75m, B=0.75m
wall	68 lx (60 lx) [0.87]	75 lx (66 lx) [0.88]	105 lx (97 lx) [0.92]	162 lx (155 lx) [0.95]	204 lx (194 lx) [0.95]	222 lx (212 lx) [0.95]	$E_{max}(E_{av})$ [illuminance uniformity]
floor	302 lx (266 lx) [0.86]	262 lx (229 lx) [0.86]	144 lx (127 lx) [0.87]				$E_{max}(E_{av})$ [illuminance uniformity]
A= 0.90m, B= 0.90m	0m	1m	2m	3m	4m	5m	A=0.90m, B=0.90m
wall	61 lx (54 lx) [0.88]	68 lx (61 lx) [0.89]	94 lx (89 lx) [0.94]	129 lx (124 lx) [0.96]	145 lx (138 lx) [0.95]	143 lx (133 lx) [0.93]	$E_{max}(E_{av})$ [illuminance uniformity]
floor	242 lx (216 lx) [0.88]	235 lx (210 lx) [0.88]	139 lx (124 lx) [0.88]				$E_{max}(E_{av})$ [illuminance uniformity]
A=0.90m, B=1.20m	0m	1m	2m	3m	4m	5m	A=0.90m, B=1.20m
wall	46 lx (43 lx) [0.93]	52 lx (49 lx) [0.95]	72 lx (69 lx) [0.97]	99 lx (95 lx) [0.96]	111 lx (105 lx) [0.95]	112 lx (102 lx) [0.90]	$E_{max}(E_{av})$ [illuminance uniformity]
floor	183 lx (170 lx) [0.93]	175 lx (163 lx) [0.93]	106 lx (96 lx) [0.90]				$E_{max}(E_{av})$ [illuminance uniformity]

Down in-Line 76 Wallwasher

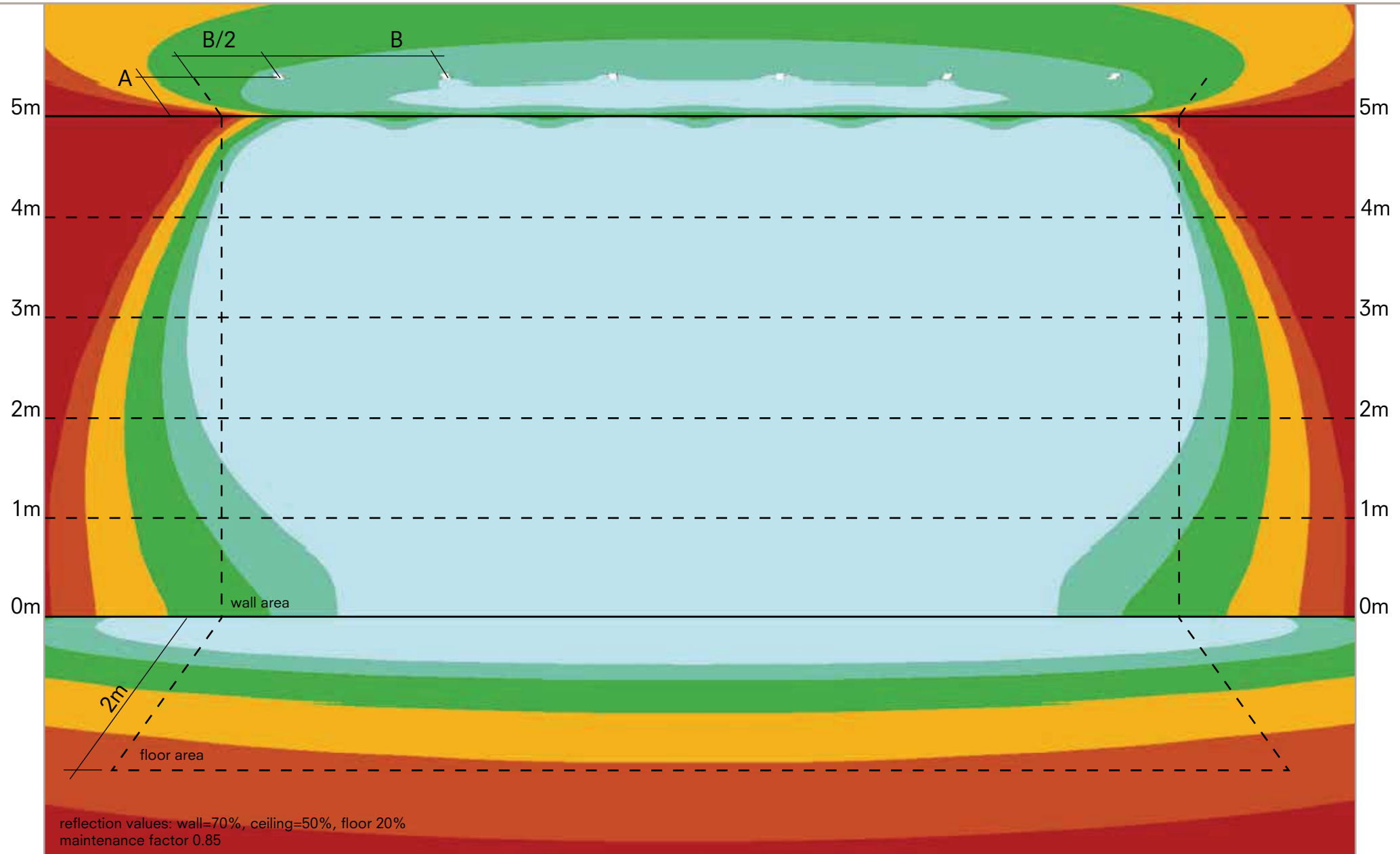

QR-CBC51,
50W, 900 lm

A=0.90m, B= 0.90m	0m	1m	2m	3m	4m	5m	A=0.90m, B=0.90m	E_{max} (E_{av}) [illuminance uniformity]
wall	12 lx (10 lx) [0.52]	15 lx (12.67 lx) [0.63]	27 lx (23 lx) [0.66]	61 lx (55 lx) [0.61]	113 lx (105.11 lx) [0.63]	41 lx (35 lx) [0.54]	wall	E_{max} (E_{av}) [illuminance uniformity]
floor	28 lx (14 lx) [0.39]	39 lx (18 lx) [0.30]	55.5 lx (21 lx) [0.22]				floor	E_{max} (E_{av}) [illuminance uniformity]
A= 0.90m, B= 1.20m	0m	1m	2m	3m	4m	5m	A=0.90m, B=1.20m	E_{max} (E_{av}) [illuminance uniformity]
wall	10 lx (8 lx) [0.51]	12 lx (10 lx) [0.62]	21 lx (18 lx) [0.60]	47 lx (43 lx) [0.59]	91 lx (82 lx) [0.52]	37.8 lx (26.9 lx) [0.32]	wall	E_{max} (E_{av}) [illuminance uniformity]
floor	24 lx (13 lx) [0.43]	32 lx (16 lx) [0.35]	44 lx (17 lx) [0.29]				floor	E_{max} (E_{av}) [illuminance uniformity]
A=1.20m, B=1.20m	0m	1m	2m	3m	4m	5m	A=1.20m, B=1.20m	E_{max} (E_{av}) [illuminance uniformity]
wall	13 lx (11 lx) [0.53]	17 lx (14 lx) [0.62]	27 lx (24 lx) [0.60]	51 lx (46 lx) [0.60]	64 lx (60 lx) [0.58]	16.7 lx (15 lx) [0.52]	wall	E_{max} (E_{av}) [illuminance uniformity]
floor	29 lx (16 lx) [0.4]	40 lx (19 lx) [0.32]	57 lx (25 lx) [0.21]				floor	E_{max} (E_{av}) [illuminance uniformity]
A=1.2m, B= 1.5m	0m	1m	2m	3m	4m	5m	A=1.20m, B=1.50m	
wall	11 lx (9 lx) [0.47]	14 lx (12 lx) [0.55]	22 lx (19 lx) [0.54]	40 lx (37 lx) [0.49]	56 lx (47 lx) [0.34]	16 lx (12 lx) [0.25]	wall	
floor	25 lx (14 lx) [0.59]	33 lx (16 lx) [0.31]	46 lx (21 lx) [0.2]				floor	

Down in-Line 183 Wallwasher

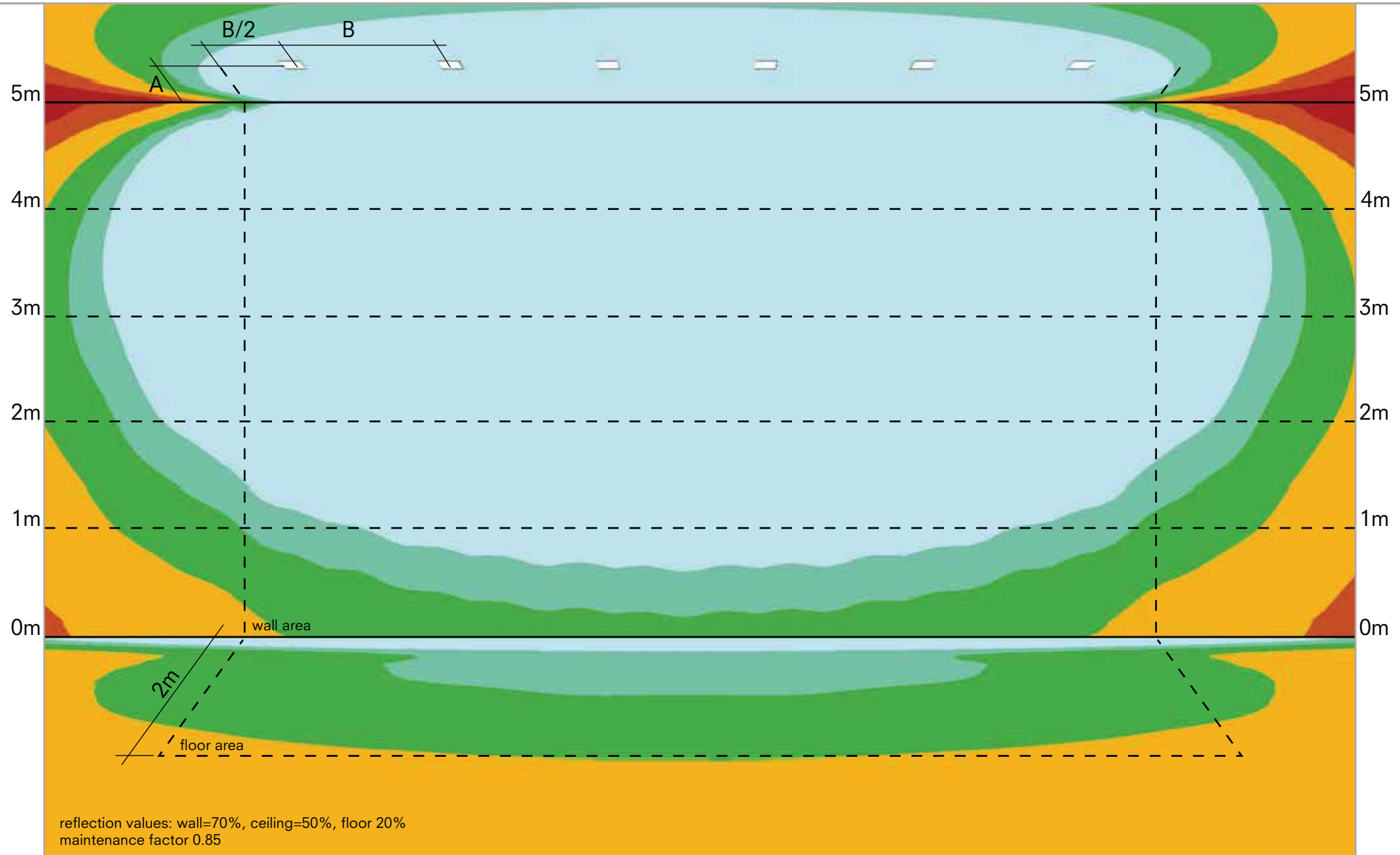

QT12-ax
65W, 1700 lm

A=0.9m, B= 1.35m	0m	1m	2m	3m	4m	5m	A=0.9m, B=1.35m
wall	7 lx (6 lx) [0.82]	12 lx (11 lx) [0.76]	28 lx (24 lx) [0.65]	65 lx (55 lx) [0.61]	191 lx (156 lx) [0.56]	97 lx (66 lx) [0.46]	wall
floor	17 lx (12 lx) [0.58]	25 lx (15 lx) [0.47]	35 lx (17 lx) [0.35]				floor

$E_{max}(E_{av})$ [illuminance uniformity]

$E_{max}(E_{av})$ [illuminance uniformity]



HIT-TC
35W, 3500 lm

A=0.9m, B= 1.35m	0m	1m	2m	3m	4m	5m	A=0.9m, B=1.35m
wall	11 lx (9.6 lx) [0.72]	21 lx (16 lx) [0.73]	47 lx (41.22 lx) [0.68]	138 lx (119lx) [0.62]	273 lx (249 lx) [0.66]	326 lx (186 lx) [0.84]	wall
floor	26 lx (19 lx) [0.65]	37 lx (25 lx) [0.56]	54 lx (32 lx) [0.46]				floor

$E_{max}(E_{av})$ [illuminance uniformity]

$E_{max}(E_{av})$ [illuminance uniformity]

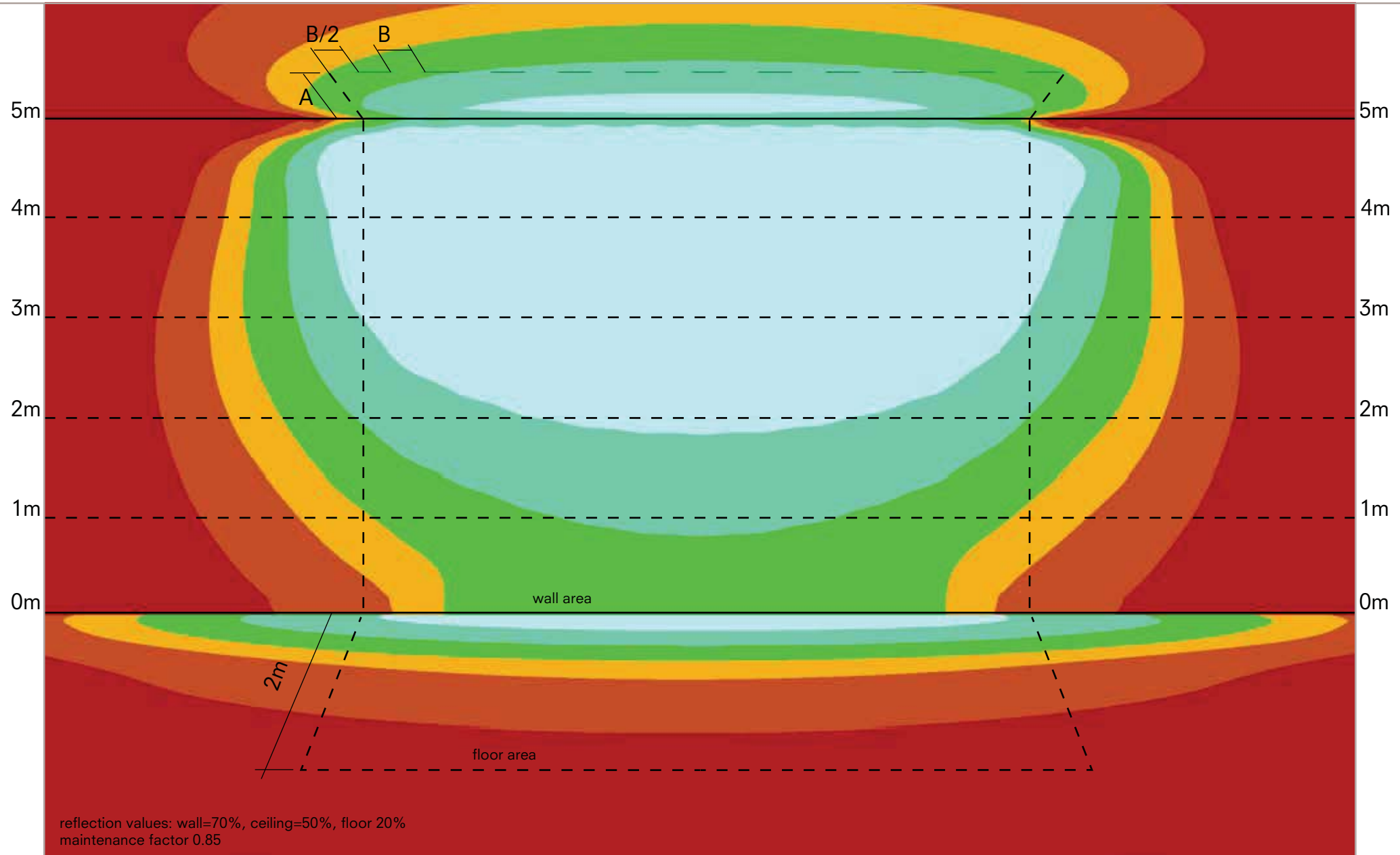

A=0.90m, B=0m	0m	1m	2m	3m	4m	5m	A=0.90m, B=0m
wall	36 lx (31 lx) [0.85]	58 lx (50 lx) [0.84]	108lx (93 lx) [0.84]	203 lx (179 lx) [0.87]	374 lx (346 lx) [0.92]	362 lx (346 lx) [0.95]	wall
floor	168 lx (142 lx) [0.82]	120 lx (102 lx) [0.82]	77 lx (66 lx) [0.83]				floor
A=1.20m, B=0m	0m	1m	2m	3m	4m	5m	A=0.9m0, B=0m
wall	62 lx (48 lx) [0.71]	79 lx (66 lx) [0.81]	131 lx (113 lx) [0.83]	209 lx (183 lx) [0.86]	329 lx (301 lx) [0.91]	202 lx (187 lx) [0.92]	wall
floor	193 lx (163 lx) [0.82]	144 lx (123 lx) [0.83]	88 lx (76 lx) [0.84]				floor
A=0.90m, B=0.60m	0m	1m	2m	3m	4m	5m	A=0.90m, B=0.60m
wall	18 lx (16 lx) [0.87]	29 lx (26 lx) [0.86]	55 lx (49 lx) [0.87]	103 lx (93 lx) [0.90]	192 lx (180 lx) [0.93]	195 lx (177 lx) [0.90]	wall
floor	86 lx (74 lx) [0.84]	61 lx (53 lx) [0.84]	40 lx (34 lx) [0.85]				floor
A=1.20m, B=0.60m	0m	1m	2m	3m	4m	5m	A=1.20m, B=0.60m
wall	32 lx (25 lx) [0.73]	40 lx (34 lx) [0.84]	67 lx (59 lx) [0.86]	105 lx (95 lx) [0.89]	167 lx (154 lx) [0.92]	106 lx (93 lx) [0.86]	wall
floor	98 lx (85 lx) [0.85]	74 lx (64 lx) [0.85]	45 lx (39 lx) [0.85]				floor

$E_{max}(E_{av})$ [illuminance uniformity]
 $E_{max}(E_{av})$ [illuminance uniformity]
 $E_{max}(E_{av})$ [illuminance uniformity]
 $E_{max}(E_{av})$ [illuminance uniformity]
 $E_{max}(E_{av})$ [illuminance uniformity]
 $E_{max}(E_{av})$ [illuminance uniformity]

Verzeichnis der Produkte - Index des produits

Art. Nr	Pag.	Art. Nr	Pag.	Art. Nr	Pag.	Art. Nr	Pag.	Art. Nr	Pag.	Art. Nr	Pag.
kr410033	180	kr704012	329, 356	kr707212	198, 199	kr717104	34, 35, 54		251, 253, 492,	kr726056	115, 246, 505
kr410034	180	kr704031	329, 356	kr707214	198, 199, 204	kr717106	34, 35		498, 502, 542, 544	kr726057	115, 246, 277, 505
kr460301	22, 47, 168, 218, 251	kr704032	329, 356	kr707216	198, 199	kr717108	34, 35, 54	kr720032	22, 47, 168, 218, 538	kr726100	235, 237, 243, 244
kr460302	22, 47, 168, 218, 251	kr704053	329, 356	kr707218	198, 199, 204	kr717109	34, 35			kr726200	235, 237, 243, 244
kr460303	22, 47, 168, 218, 251	kr704100	15, 34, 154, 194, 195	kr707219	198, 199	kr717111	194, 195, 223	kr720034	22, 47, 168, 218, 538	kr726300	235, 237, 243
		kr704200	15, 34, 154, 194, 195	kr707222	39, 40	kr717112	194, 195			kr726473	235, 237, 243, 244
kr490373	262, 264, 266, 268	kr705401	122, 128, 132, 311, 343	kr707402	18, 19, 39, 40	kr717114	194, 195, 223	kr720036	22, 47, 168, 218	kr726501	115, 246, 505
kr490374	262, 264, 266, 268			kr707406	18, 19, 39, 40	kr717116	194, 195	kr720072	492, 498, 502, 544	kr726502	115, 246, 505
kr490375	262, 264, 266, 268	kr705403	122, 128	kr707412	165, 166, 198, 199	kr717118	194, 195	kr720074	492, 498, 502, 544	kr726503	115, 246, 505
kr490376	262, 264, 266, 268	kr706002	78, 79, 87, 100, 101, 104, 108, 112, 158, 160, 162, 207, 211, 215, 337, 338, 346, 348, 350, 351, 363, 365, 375, 376	kr707413	165, 166	kr717119	194, 195	kr720076	492, 498, 502, 544	kr726511	115, 246, 505
kr700530	145			kr707416	165, 166, 198, 199	kr717122	34, 35	kr720082	23, 48, 85, 169, 219, 492, 498, 502, 540	kr726512	115, 246, 505
kr700550	149			kr708804	227, 228	kr717201	47, 48, 50			kr726513	115, 246, 505
kr700580	159, 160, 209, 211, 337, 338, 346, 348, 350, 351, 363, 365, 375, 376			kr708809	227	kr717204	47, 48, 50, 55	kr720084	23, 48, 85, 169, 219, 492, 498, 502, 540	kr726521	115, 246, 505
				kr708820	227	kr717206	47, 48, 50			kr726522	115, 246, 505
kr700583	159, 160, 209, 211, 337, 338, 346, 348, 350, 351, 363, 365, 375, 376			kr708821	227	kr717208	47, 48, 50, 55			kr726523	115, 246, 505
				kr708822	227	kr717209	47, 48, 50	kr720086	23, 48, 85, 169, 219, 492, 498, 502, 540	kr726532	115, 246, 505
		kr706004	78, 79, 87, 100, 101, 104, 108, 112, 158, 160, 162, 207, 211, 215, 337, 338, 346, 348, 350, 351, 363, 365, 375, 376	kr708823	227	kr717212	218, 219, 220			kr726533	115, 246, 505
				kr708827	227	kr717214	218, 219, 220, 224	kr720100	52, 221, 251, 253, 492, 498, 502	kr726541	115, 246, 505
				kr713004	365, 369, 371, 373, 375, 376	kr717216	218, 219, 220	kr720200	52, 221, 251, 253, 492, 498, 502	kr726542	115, 246, 505
				kr713005	365, 369, 371, 373	kr717218	218, 219, 220, 224			kr726543	115, 246, 505
				kr713045	365, 375	kr717219	218, 219, 220	kr720300	53, 222, 251, 253, 492, 498, 502	kr727114	194, 223
kr700585	159, 160, 209, 211, 337, 338, 346, 348, 350, 351, 363, 365, 375, 376, 554			kr713085	365, 375, 376	kr717222	47, 48, 50			kr727119	194
				kr715003	122	kr717302	15, 34	kr720400	53, 222, 251, 253, 492, 498, 502	kr728122	180
				kr715903	132	kr717306	15, 34			kr728127	180
				kr716100	116	kr717312	154, 194, 195	kr720500	53, 222, 251, 253, 492, 498, 502	kr728203	187, 189
				kr716200	116	kr717313	154			kr728204	180
kr700587	159, 160, 209, 211, 337, 338, 346, 348, 350, 351, 363, 365, 375, 376			kr716300	116	kr717316	154, 194, 195			kr728205	180
		kr706006	78, 79, 87, 100, 101, 104, 108, 112, 158, 160, 162, 207, 211, 215, 337, 338, 346, 348, 350, 351, 363, 365, 375, 376	kr716316	52, 116, 221, 251, 253, 492, 498, 502	kr718122	180	kr720534	237, 244, 558	kr728206	180
				kr716326	52, 116, 221, 251, 253, 492, 498, 502	kr718127	180	kr720536	237, 244, 558	kr728207	180
kr702142	403, 405			kr716336	52, 116, 221, 251, 253, 492, 498, 502	kr718203	183, 185, 189	kr720600	53, 222, 251, 253, 492, 498, 502	kr728208	180, 230
kr702162	411			kr716366	116	kr718204	180			kr728209	187
kr702172	406, 407			kr716376	52, 116, 221, 251, 253, 492, 498, 502	kr718205	180	kr720602	235, 243, 556	kr728214	187, 189
kr702182	413					kr718206	180	kr720604	235, 243, 556	kr728215	187
kr702330	453, 455, 458, 460, 464			kr716411	116	kr718207	180	kr720606	235, 243, 556	kr728216	187
kr702370	453, 455, 458, 460, 464			kr716431	78, 79, 80, 84, 86, 104, 108, 112	kr718208	180, 230	kr720631	251, 492, 498, 502, 546	kr728217	187
kr702380	453, 455, 458, 460, 464	kr706100	116	kr716432	78, 79, 80, 84, 86, 104	kr718209	183, 185			kr728218	187, 189, 230
kr702502	158, 159	kr706200	116	kr716433	78, 79, 80, 84, 86, 100, 101, 104, 108, 112	kr718214	183, 185, 189	kr720662	235, 243, 556	kr728219	187
kr702532	145, 146, 148	kr706300	116			kr718215	183, 185	kr722142	403, 405	kr728222	187
kr702552	149	kr706411	116	kr716473	53, 116, 222	kr718216	183, 185	kr722162	411	kr728227	187
kr702592	139	kr706431	90, 91	kr716511	78, 79, 80, 84, 85, 86, 87, 104, 108, 112	kr718217	183, 185	kr722172	406, 407	kr728304	211
kr702600	411	kr706432	90, 91			kr718218	183, 185, 189, 230	kr722182	413	kr728305	211
kr702652	419, 421	kr706433	90, 91	kr716512	78, 79, 80, 84, 85, 86, 87, 104	kr718219	183, 185	kr722502	158	kr728306	211
kr702800	413	kr706473	90, 91	kr716513	78, 79, 80, 84, 85, 86, 87, 104, 108, 112	kr718222	183, 185	kr722532	145, 146, 148	kr728307	211
kr703055	277	kr706521	90, 91			kr718227	183, 185	kr722552	149	kr728309	211
kr703056	277	kr706522	90, 91	kr716521	78, 79, 80, 84, 85, 86, 87, 104, 108, 112	kr718304	207, 209	kr722572	145, 146	kr728322	211
kr703111	277	kr706523	90, 91	kr716522	78, 79, 80, 84, 85, 86, 87, 104	kr718305	207, 209	kr722592	139	kr728327	211
kr703112	277	kr707104	30, 44	kr716523	78, 79, 80, 84, 85, 86, 87, 104, 108, 112	kr718306	207, 209	kr722652	419, 421	kr728363	215
kr703204	363	kr707106	30			kr718307	207, 209	kr724001	496	kr728373	215
kr703205	363	kr707112	178	kr716524	78, 79, 80, 84, 85, 86, 87, 104, 108, 112	kr718308	207, 209, 230	kr724002	496	kr728374	215
kr703285	363	kr707114	178, 203			kr718309	207	kr724011	496	kr728375	215
kr703311	277	kr707116	178	kr717101	34, 35	kr718313	207, 209	kr724012	496	kr728376	215
kr703312	277	kr707122	30			kr718322	207, 209	kr724031	496	kr728377	215
kr703355	277	kr707201	39, 40			kr718327	207, 209	kr724032	496	kr728379	215
kr704002	329, 356	kr707204	39, 40, 45	kr716525	78, 79, 80, 84, 85, 86, 87, 100, 101, 104, 108, 112	kr718509	207	kr724053	496	kr728509	211
kr704003	329, 356	kr707206	39, 40			kr720000	251, 253	kr725003	128	kr737612	18, 19
kr704011	329, 356	kr707208	39, 40, 45	kr716526	78, 79, 80, 84, 85, 86, 87, 104	kr720002	22, 47, 168, 218, 251, 253, 492, 498, 502, 542, 544	kr726021	115, 246, 505	kr737702	15, 16
		kr707209	39, 40	kr716527	78, 79, 80, 84, 85, 86, 87, 104, 108, 112			kr726022	115, 246, 505	kr737712	22, 23, 26
		kr707211	198, 199			kr720004	22, 47, 168, 218, 251, 253, 492, 498, 502, 542, 544	kr726023	115, 246, 505	kr738304	215
								kr726031	115, 246, 505	kr738305	215
								kr726032	115, 246, 505	kr738306	215
								kr726033	115, 246, 505	kr738307	215
								kr726055	115, 246, 505	kr738309	215

Verzeichnis der Produkte - Index des produits

Art. Nr	Pag.	Art. Nr	Pag.	Art. Nr	Pag.	Art. Nr	Pag.	Art. Nr	Pag.	Art. Nr	Pag.
kr738322	215	kr763301	60, 62, 68, 69		165, 166, 168,	kr782104	447, 482	kr912701	406	kr917813	47, 218
kr738327	215	kr763302	60, 62, 68, 69		170, 194, 195,	kr782105	447, 448, 482, 483	kr912703	406	kr917823	47, 218
kr738369	215	kr763321	60, 62, 68, 69		198, 199, 218,	kr782502	158	kr912801	413	kr917833	47, 218
kr738372	215	kr763322	60, 62, 68, 69		220, 303, 305	kr782508	158	kr912803	413	kr917853	48, 219
kr738509	215	kr763331	60, 62, 68, 69	kr772253	467, 468	kr782548	158	kr913210	365	kr917883	48, 219
kr743002	395, 397	kr763332	60, 62, 68, 69	kr772302	453, 455, 458,	kr782603	448, 483	kr913212	365	kr918011	189
kr743004	395	kr763401	60, 62, 68, 69		460, 464	kr782604	448, 483	kr913220	365	kr918013	189, 536
kr743304	397	kr763402	60, 62, 68, 69	kr772303	453, 455	kr783010	383	kr913222	365	kr918041	189
kr746100	116	kr763421	60, 62, 68, 69	kr772312	464	kr783020	383	kr913240	365	kr918043	189
kr746200	116	kr763422	60, 62, 68, 69	kr772323	463, 464	kr783040	388, 389	kr913242	365	kr918111	189
kr746300	116	kr763431	60, 62, 68, 69	kr772342	15, 34, 154, 194,	kr785002	343	kr913280	365	kr918112	189
kr746473	116	kr763432	60, 62, 68, 69		195, 471	kr785003	343	kr913282	365	kr918113	189
kr747612	165, 166	kr763701	60, 62, 68, 69	kr772343	471, 473	kr785102	343	kr915041	294	kr918121	180
kr747702	154, 155	kr763702	60, 62, 68, 69	kr772353	458, 460	kr785103	343	kr915043	294	kr918122	180
kr747712	168, 169, 170	kr763721	60, 62, 68, 69	kr772363	458	kr785302	343	kr915061	294	kr918123	180
kr750032	18, 19, 39, 40,	kr763722	60, 62, 68, 69	kr772372	471	kr785303	343	kr915063	294	kr918163	185
	165, 166, 198, 199	kr763731	60, 62, 68, 69	kr772373	471, 473	kr785402	343	kr915071	294	kr918173	183
kr750034	18, 19, 39, 40,	kr763732	60, 62, 68, 69	kr772383	453	kr785403	343	kr915073	294	kr918203	550
	165, 166, 198, 199	kr763801	60, 62, 68, 69	kr772538	145, 146, 148	kr792309	453, 455, 467, 468	kr915081	294	kr918213	183
kr750036	18, 19, 39, 40,	kr763802	60, 62, 68, 69	kr772558	149	kr792329	464	kr915083	294	kr918223	180
	165, 166, 198, 199	kr763821	60, 62, 68, 69	kr772578	148	kr792339	463	kr915401	124	kr918233	183
kr750100	42, 201	kr763822	60, 62, 68, 69	kr772730	444, 447, 448,	kr792349	471, 473	kr915403	124	kr918293	185, 550
kr750200	42, 201	kr763831	60, 62, 68, 69		478, 482, 483	kr792359	458, 460, 467, 468	kr915411	124	kr918313	207
kr750300	43, 202	kr763832	60, 62, 68, 69	kr772732	447, 448, 482, 483	kr792379	471, 473	kr915413	124	kr918323	207
kr750400	43, 202	kr765002	311	kr772733	447, 448, 482, 483	kr903210	363	kr915421	124	kr918333	207
kr750500	43, 202	kr765003	311	kr774001	262, 264	kr903212	363	kr915423	124	kr918363	215
kr750600	43, 202	kr765102	311	kr774002	262, 264	kr903220	363	kr915441	124	kr918373	215
kr750732	13, 30, 141	kr765103	311	kr774003	266, 268	kr903222	363	kr915443	124	kr918383	209
kr750734	13, 30, 141	kr765302	311	kr774004	266, 268	kr903280	363	kr915491	124	kr918411	209
kr750736	13, 30, 141	kr765303	311	kr774005	262, 264, 266, 268	kr903282	363	kr915493	124	kr918413	209
kr750800	42, 201	kr765402	311	kr774006	262, 264, 266, 268	kr905471	298	kr915741	289	kr918441	209
kr750802	18, 39, 165, 198	kr765403	311	kr774007	262, 264, 266, 268	kr905473	298	kr915743	289	kr918443	209
kr750804	18, 39, 165, 198	kr770410	403	kr774008	262, 264	kr905481	298	kr915751	289	kr918801	228
kr750806	18, 39, 165, 198	kr770610	411	kr774009	266, 268	kr905483	298	kr915753	289	kr918803	228, 550
kr750812	18, 39, 165, 198	kr770710	406	kr775402	403, 404	kr905571	298	kr915841	289	kr918813	227, 548
kr750814	18, 39, 165, 198	kr770810	412, 413	kr775404	403, 404	kr905573	298	kr915843	289	kr918841	228
kr750816	18, 39, 165, 198	kr772000	468	kr775602	411	kr905581	298	kr915851	289	kr918843	228, 550
kr752103	444, 478	kr772003	468	kr775604	411	kr905583	298	kr915853	289	kr918853	227, 548
kr752518	145	kr772010	187, 305	kr775652	415	kr905671	298	kr915901	132	kr921181	492
kr752578	145, 146	kr772012	468	kr775654	415	kr905673	298	kr915902	132	kr921182	492
kr752603	444, 478	kr772020	284	kr775702	406, 408	kr905681	298	kr915961	132	kr921211	492
kr752730	13, 30, 141, 178	kr772022	273, 284	kr775704	406, 408	kr905683	298	kr915962	132	kr921212	492
kr753000	273	kr772023	273, 284	kr775802	412	kr905771	298	kr915991	132	kr921271	492
kr753010	273	kr772030	149	kr775804	412	kr905773	298	kr915992	132	kr921272	492
kr753040	273	kr772100	473	kr776001	78, 79, 80, 84, 85,	kr905781	298	kr916421	108	kr921281	492
kr753050	273	kr772130	146, 185		86, 87, 90, 91, 92	kr905783	298	kr916423	108	kr921282	492
kr758800	174	kr772203	467, 468	kr776002	78, 79, 80, 84, 85,	kr906421	108	kr916441	112	kr921531	237
kr758804	174	kr772230	15, 16, 34, 35,		86, 87, 90, 91, 92	kr906423	108	kr916443	112	kr921532	237
kr758805	174		154, 155, 194,	kr776003	78, 79, 80, 84, 85,	kr906441	112	kr916903	100	kr921535	237
kr758808	174		195, 303		86, 87, 90, 91, 92	kr906443	112	kr916943	100	kr921561	235
kr760109	303, 313, 331	kr772231	18, 19, 22, 26, 39,	kr776011	78, 79, 80, 84, 85,	kr907033	30, 178	kr917033	34, 195	kr921562	235
kr760209	305, 315, 331		40, 47, 50, 165,		86, 87, 90, 91, 92	kr907133	40, 199	kr917133	47, 218	kr921565	235
kr760942	560		166, 168, 170,	kr776012	78, 79, 80, 84, 85,	kr907333	30, 178	kr917311	35, 195, 536	kr921611	235
kr760952	560		198, 199, 218, 220		86, 87, 90, 91, 92	kr907431	40, 199	kr917312	35, 195, 536	kr921612	235
kr760962	560	kr772232	15, 16, 18, 19, 22,	kr776013	78, 79, 80, 84, 85,	kr907432	40, 199	kr917331	35, 195, 536	kr921615	235
kr760972	560		26, 34, 35, 39, 40,		86, 87, 90, 91, 92	kr907733	30, 178	kr917332	35, 195, 536	kr921661	235
kr762000	256		47, 50, 154, 155,	kr781182	159	kr907803	39, 198	kr917411	50, 220	kr921662	235
kr762001	256		165, 166, 168,	kr781188	159	kr907813	39, 198	kr917412	50, 220	kr921665	235
kr762100	256		170, 194, 195,	kr781202	160	kr907833	39, 198	kr917431	50, 220, 538	kr922111	251
kr762101	256		198, 199, 218,	kr781222	160	kr908213	187	kr917432	50, 220, 538	kr922112	251
kr762200	256		220, 303, 305	kr781282	160	kr912303	455	kr917481	50, 220	kr922141	251
kr762201	256	kr772233	15, 16, 18, 19, 22,	kr781302	162	kr912353	460	kr917482	50, 220	kr922142	251
kr763002	60, 62, 68, 69		26, 34, 35, 39, 40,	kr781322	162	kr912401	403	kr917703	34, 194	kr922431	251
kr763102	60, 62, 68, 69		47, 50, 154, 155,	kr782103	447, 482	kr912403	403	kr917733	34, 194, 536	kr922611	253

Verzeichnis der Produkte - Index des produits

Art. Nr	Pag.	Art. Nr	Pag.	Art. Nr	Pag.	Art. Nr	Pag.	Art. Nr	Pag.	Art. Nr	Pag.
kr922612	253	kr926163	90	kr936512	86	kr943122	395	kr952802	478	kr957831	18
kr923000	375	kr926401	92, 550	kr936513	86	kr943311	397	kr953201	273	kr957832	18
kr923002	375	kr926402	92, 550	kr936521	85	kr943312	397	kr953202	273	kr957833	18
kr923110	369	kr926403	92, 550	kr936522	85	kr943321	397	kr953211	273	kr957851	165
kr923112	369	kr926511	86	kr936523	85	kr943322	397	kr953212	273	kr957852	165
kr923120	369	kr926512	86	kr936581	79	kr943341	397	kr953241	273	kr957853	165
kr923122	369	kr926513	86	kr936582	79	kr943342	397	kr953242	273	kr957861	165
kr923140	375	kr926521	85	kr936583	79	kr945821	291	kr953251	273	kr957862	165
kr923142	375	kr926522	85	kr936591	87	kr945823	291	kr953252	273	kr957863	165
kr923180	375	kr926523	85	kr936592	87	kr945841	291	kr953301	273	kr957881	165
kr923182	375	kr926561	91	kr936593	87	kr945843	291	kr953302	273, 558	kr957882	165
kr923410	371	kr926562	91	kr937031	15	kr945861	291	kr953311	273	kr957883	165
kr923412	371	kr926563	91	kr937032	15	kr945863	291	kr953312	273	kr958811	174
kr923420	373	kr926581	79	kr937033	15	kr947031	154	kr953341	273	kr958813	174, 548
kr923422	373	kr926582	79	kr937131	22	kr947032	154	kr953342	273, 560	kr958821	174
kr923480	376	kr926583	79	kr937132	22	kr947033	154	kr953351	273	kr958823	174, 548
kr923482	376	kr926661	91	kr937133	22	kr947131	168	kr953352	273	kr958851	174
kr923510	371	kr926662	91	kr937311	16, 536	kr947132	168	kr953401	273	kr958853	174, 548
kr923512	371	kr926663	91	kr937312	16, 536	kr947133	168	kr953402	273	kr958861	174
kr923520	373	kr926903	101	kr937313	16, 536	kr947311	170	kr953411	273	kr958863	174, 548
kr923522	373	kr926943	101	kr937331	16, 536	kr947312	170	kr953412	273	kr958871	174
kr923580	376	kr927181	502	kr937332	16, 536	kr947313	170	kr953441	273	kr958873	174
kr923582	376	kr927182	502	kr937333	16, 536	kr947331	170, 538	kr953442	273	kr958891	174
kr923610	371	kr927211	502	kr937411	26	kr947332	170, 538	kr953451	273	kr958893	174
kr923612	371	kr927212	502	kr937412	26	kr947333	170, 538	kr953452	273	kr962201	256
kr923620	373	kr927271	502	kr937413	26	kr947411	155, 536	kr956591	87	kr962202	256
kr923622	373	kr927272	502	kr937431	26, 538	kr947412	155, 536	kr956592	87	kr962211	256
kr923680	376	kr927281	502	kr937432	26, 538	kr947413	155, 536	kr956593	87	kr962212	256
kr923682	376	kr927282	502	kr937433	26, 538	kr947431	155, 536	kr957031	13	kr962601	256
kr923810	369	kr927531	244	kr937481	26	kr947432	155, 536	kr957032	13	kr962602	256
kr923812	369	kr927532	244	kr937482	26	kr947433	155, 536	kr957033	13	kr962621	256
kr923820	369	kr927535	244	kr937483	26	kr947481	170	kr957081	141	kr962622	256
kr923822	369	kr927561	243	kr937701	15	kr947482	170	kr957082	141	kr963760	60
kr924181	498	kr927562	243	kr937702	15	kr947483	170	kr957083	141	kr963762	60
kr924182	498	kr927565	243	kr937703	15	kr947701	154	kr957131	19	kr963763	60
kr924211	498	kr927611	243	kr937731	15, 536	kr947702	154	kr957132	19	kr963770	62
kr924212	498	kr927612	243	kr937732	15, 536	kr947703	154	kr957133	19	kr963772	62
kr924271	498	kr927615	243	kr937733	15, 536	kr947711	168	kr957181	166	kr963773	62
kr924272	498	kr927661	243	kr937811	22	kr947712	168	kr957182	166	kr963860	68
kr924281	498	kr927662	243	kr937812	22	kr947713	168	kr957183	166	kr963862	68
kr924282	498	kr927665	243	kr937813	22	kr947721	168	kr957331	13	kr963863	68
kr925401	129	kr928111	189	kr937821	22	kr947722	168	kr957332	13	kr963870	69
kr925403	129	kr928112	189	kr937822	22	kr947723	168	kr957333	13	kr963872	69
kr925421	129	kr928113	189	kr937823	22	kr947731	154, 536	kr957381	141	kr963873	69
kr925423	129	kr928121	180	kr937831	22	kr947732	154, 536	kr957382	141	kr963960	60
kr925441	129	kr928122	180	kr937832	22	kr947733	154, 536	kr957383	141	kr963962	60
kr925443	129	kr928123	180	kr937833	22	kr947831	168	kr957431	19	kr963963	60
kr925463	129	kr928213	187	kr937851	23	kr947832	168	kr957432	19	kr963970	62
kr925491	129	kr928223	180	kr937852	23	kr947833	168	kr957433	19	kr963972	62
kr925493	129	kr928293	187, 550	kr937853	23	kr947851	169	kr957481	166	kr963973	62
kr926101	90	kr928313	211	kr937881	23	kr947852	169	kr957482	166	kr964111	331
kr926102	90	kr928323	211	kr937882	23	kr947853	169	kr957483	166	kr964112	331
kr926103	90	kr928383	211	kr937883	23	kr947881	169	kr957731	13	kr964131	331
kr926111	80	kr928823	227, 548	kr938313	215	kr947882	169	kr957732	13	kr964132	331
kr926112	80	kr928863	227, 548	kr938323	215	kr947883	169	kr957733	13	kr964211	331
kr926113	80	kr932303	455	kr942303	455	kr952101	444	kr957781	141	kr964212	331
kr926121	78	kr932353	460	kr942353	460	kr952102	444	kr957782	141	kr964231	331
kr926122	78	kr935423	403	kr943011	395	kr952301	478	kr957783	141	kr964232	331
kr926123	78	kr935723	406	kr943012	395	kr952302	478	kr957801	18	kr964341	331
kr926131	80	kr935813	412	kr943021	395	kr952511	145	kr957802	18	kr964342	331
kr926132	80	kr936111	84	kr943022	395	kr952513	145	kr957803	18	kr964372	331
kr926133	80	kr936112	84	kr943111	395	kr952601	444	kr957811	18	kr964751	332
kr926161	90	kr936113	84	kr943112	395	kr952602	444	kr957812	18	kr964752	332
kr926162	90	kr936511	86	kr943121	395	kr952801	478	kr957813	18	kr964761	332

Verzeichnis der Produkte - Index des produits

Art. Nr	Pag.	Art. Nr	Pag.	Art. Nr	Pag.	Art. Nr	Pag.	Art. Nr	Pag.	Art. Nr	Pag.
kr964762	332	kr965961	317	kr972593	139	kr974429	262	kr981283	160	kr984112	357
kr964951	332	kr965962	317	kr972621	411	kr974434	264	kr981301	162	kr984121	357
kr964952	332	kr965970	326	kr972623	411	kr975433	404	kr981303	162	kr984122	357
kr964961	332	kr967111	303	kr972651	419	kr975443	404	kr981311	162	kr984211	357
kr964962	332	kr967112	303	kr972653	419	kr975453	404	kr981313	162	kr984212	357
kr965040	323	kr967121	303	kr972731	407	kr975623	411	kr981351	162	kr984221	357
kr965050	323	kr967122	303	kr972733	407	kr975653	415	kr981353	162	kr984222	357
kr965051	316	kr967211	305	kr972741	407	kr975733	408	kr981391	162	kr984251	357
kr965052	316	kr967212	305	kr972743	407	kr975753	408	kr981393	162	kr984252	357
kr965060	323	kr967221	305	kr972751	407	kr975823	412	kr982101	447	kr985061	352
kr965061	316	kr967222	305	kr972753	407	kr975853	415	kr982102	447	kr985062	352
kr965062	316	kr968111	303	kr972821	413	kr976101	90, 94	kr982121	447	kr985071	352
kr965070	323	kr968112	303	kr972823	413	kr976102	90, 94	kr982122	447	kr985072	352
kr965111	313	kr968131	303	kr972851	419	kr976103	90, 94	kr982171	444	kr985111	345
kr965112	313	kr968132	303	kr972853	419	kr976111	80, 94	kr982172	444	kr985112	345
kr965121	313	kr968211	305	kr972921	146, 550	kr976112	80, 94	kr982181	447	kr985121	345
kr965122	313	kr968212	305	kr972923	146, 550	kr976113	80, 94	kr982182	447	kr985122	345
kr965131	313	kr968231	305	kr972931	550	kr976121	78, 94	kr982301	482	kr985181	346
kr965132	313	kr968232	305	kr972933	550	kr976122	78, 94	kr982302	482	kr985182	346
kr965161	313	kr968341	306	kr972951	550	kr976123	78, 94	kr982321	482	kr985191	346
kr965162	313	kr968342	306	kr972953	550	kr976131	80, 95	kr982322	482	kr985192	346
kr965211	315	kr968372	306	kr972961	149, 550	kr976132	80, 95	kr982371	478	kr985211	350
kr965212	315	kr968751	307	kr972963	149, 550	kr976133	80, 95	kr982372	478	kr985212	350
kr965221	315	kr968752	307	kr972983	415	kr976161	90, 95	kr982381	482	kr985221	350
kr965222	315	kr968761	307	kr973202	282	kr976162	90, 95	kr982382	482	kr985222	350
kr965231	315	kr968762	307	kr973242	282	kr976163	90, 95	kr982541	158	kr985251	352, 562
kr965232	315	kr968951	307	kr973252	284	kr976401	92, 97, 550	kr982543	158	kr985252	352
kr965251	316	kr968952	307	kr973282	282	kr976402	92, 97, 550	kr982601	448	kr985281	350
kr965252	316	kr968961	307	kr973292	284	kr976403	92, 97, 550	kr982602	448	kr985282	350
kr965261	316	kr968962	307	kr973302	282	kr976511	86, 96	kr982621	448	kr985451	352
kr965262	316	kr972050	421	kr973312	282	kr976512	86, 96	kr982622	448	kr985452	352
kr965421	313	kr972051	421	kr973342	282	kr976513	86, 96	kr982671	444	kr985461	352
kr965422	313	kr972053	421	kr973352	284	kr976521	85, 96	kr982672	444	kr985462	352
kr965440	323	kr972143	473, 562	kr973392	284	kr976522	85, 96	kr982681	448	kr985471	352
kr965450	323	kr972173	473	kr973402	282	kr976523	85, 96	kr982682	448	kr985472	352
kr965451	316	kr972203	467	kr973412	282	kr976561	91, 97	kr982801	483	kr985711	347
kr965452	316	kr972253	467	kr973442	282	kr976562	91, 97	kr982802	483	kr985712	347
kr965460	323	kr972303	453	kr973452	284	kr976563	91, 97	kr982821	483	kr985721	347
kr965461	316	kr972323	464	kr973492	284	kr976581	79, 96	kr982822	483	kr985722	347
kr965462	316	kr972343	471	kr973602	281	kr976582	79, 96	kr982871	478	kr985761	353
kr965470	323	kr972353	458	kr973612	281	kr976583	79, 96	kr982872	478	kr985762	353, 562
kr965521	315	kr972363	458	kr973622	280	kr976591	87	kr982881	483	kr985771	353
kr965522	315	kr972373	471	kr973642	281	kr976592	87	kr982882	483	kr985772	353, 562
kr965651	316	kr972383	453	kr973652	280	kr976593	87	kr983211	383	kr985781	348
kr965652	316	kr972409	266	kr973692	280	kr976661	91, 97	kr983212	383	kr985782	348
kr965661	316	kr972431	405	kr973702	281	kr976662	91, 97	kr983221	383, 558	kr985791	348
kr965662	316	kr972433	405	kr973712	281	kr976663	91, 97	kr983222	383, 558	kr985792	348
kr965711	313	kr972441	405	kr973722	280	kr976901	104	kr983241	388	kr985811	351
kr965712	313	kr972443	405	kr973742	281	kr976902	104	kr983242	388	kr985812	351
kr965721	313	kr972451	405	kr973752	280	kr976903	104	kr983251	387	kr985821	351
kr965722	313	kr972453	405	kr973792	280	kr976941	104	kr983252	387	kr985822	351
kr965751	317	kr972511	149	kr973802	281	kr976942	104	kr983311	296	kr985881	351
kr965752	317	kr972513	149	kr973812	281	kr976943	104	kr983312	296	kr985882	351
kr965761	317	kr972531	145	kr973822	280	kr981101	158	kr983321	296	kr985951	353
kr965762	317	kr972533	145	kr973842	281	kr981103	158	kr983322	296	kr985952	353
kr965811	315	kr972551	149	kr973852	280	kr981111	158	kr983541	388	kr986111	84, 94
kr965812	315	kr972553	149	kr973892	280	kr981113	158	kr983542	388	kr986112	84, 94
kr965821	315	kr972561	148	kr974400	266	kr981181	159	kr983551	387	kr986113	84, 94
kr965822	315	kr972563	148	kr974401	266	kr981183	159	kr983552	387	kr986421	108
kr965940	326	kr972571	148	kr974402	266	kr981201	160	kr983841	388	kr986423	108
kr965950	326	kr972573	148	kr974414	268	kr981203	160	kr983842	388	kr986441	112
kr965951	317	kr972581	148	kr974420	262	kr981211	160	kr983851	387	kr986443	112
kr965952	317	kr972583	148	kr974421	262	kr981213	160	kr983852	387	kr986903	104
kr965960	326	kr972591	139	kr974422	262	kr981281	160	kr984111	357	kr986943	104

Verzeichnis der Produkte - Index des produits

Art. Nr	Pag.	Art. Nr	Pag.	Art. Nr	Pag.
kr987181	337	kr992853	419	kr996573	96
kr987182	337	kr992921	146, 550	kr996621	94
kr987281	338	kr992923	146, 550	kr996622	94
kr987282	338	kr992931	550	kr996623	94
kr988111	337	kr992933	550	kr996641	95, 96, 97
kr988112	337	kr993241	389	kr996642	95, 96, 97
kr988121	337	kr993242	389	kr996643	95, 96, 97
kr988122	337	kr993251	389	kr996661	96, 97
kr988211	338	kr993252	389	kr996662	96, 97
kr988212	338	kr993541	389	kr996663	96, 97
kr988221	338	kr993542	389	kr928203	550
kr988222	338	kr993551	389	xc912303	455
kr988251	337	kr993552	389	xc912353	460
kr988252	337	kr993841	389	xc932303	455
kr988461	337	kr993842	389	xc932353	460
kr988462	337	kr993851	389	xc942303	455
kr988471	337	kr993852	389	xc942353	460
kr988472	337	kr995423	403	xc972143	473, 562
kr992013	468	kr995463	404	xc972173	473
kr992063	468	kr995473	403	xc972203	467
kr992303	453	kr995603	411	xc972253	467
kr992310	464	kr995613	411	xc972303	453
kr992323	464	kr995653	415	xc972323	464
kr992330	463	kr995723	406	xc972343	471
kr992343	471	kr995763	406	xc972353	458
kr992353	458	kr995773	406	xc972363	458
kr992363	458	kr995803	412	xc972373	471
kr992373	471	kr995813	412	xc972383	453
kr992383	453	kr995853	415	xc992013	468
kr992390	463	kr996111	94	xc992063	468
kr992421	403	kr996112	94	xc992303	453
kr992423	403	kr996113	94	xc992323	464
kr992432	251	kr996121	94	xc992330	463
kr992481	405	kr996122	94	xc992343	471
kr992483	405	kr996123	94	xc992353	458
kr992491	403	kr996151	96, 97	xc992363	458
kr992493	403	kr996152	96, 97	xc992383	453
kr992531	145	kr996153	96, 97		
kr992533	145	kr996161	96, 97		
kr992561	146	kr996162	96, 97		
kr992563	146	kr996163	96, 97		
kr992571	145	kr996201	95		
kr992573	145	kr996202	95		
kr992601	411	kr996203	95		
kr992603	411	kr996211	94		
kr992611	411	kr996212	94		
kr992613	411	kr996213	94		
kr992631	251	kr996361	96		
kr992632	251	kr996362	96		
kr992651	419	kr996363	96		
kr992653	419	kr996451	97		
kr992721	406	kr996452	97		
kr992723	406	kr996453	97		
kr992781	407	kr996541	96, 97		
kr992783	407	kr996542	96, 97		
kr992791	406	kr996543	96, 97		
kr992793	406	kr996551	96, 97		
kr992801	413	kr996552	96, 97		
kr992803	413	kr996553	96, 97		
kr992811	413	kr996561	96, 97		
kr992813	413	kr996562	96, 97		
kr992831	253	kr996563	96, 97		
kr992832	253	kr996571	96		
kr992851	419	kr996572	96		

Allgemeine Informationen

Alle Angaben in diesem Katalog sind unverbindlich, ersetzen alle vorherigen Angaben und können jederzeit geändert werden. Kreon hat das Recht die technischen Eigenschaften seiner Produkte jederzeit und ohne vorherige Mitteilung zu ändern. Es gelten ausschließlich die allgemeinen Geschäftsbedingungen von Kreon. Kein Teil dieses Katalogs darf ohne schriftliche Genehmigung von Kreon vervielfältigt werden.

Niedervoltleuchten

Die Montage von Niedervoltleuchten erfordert einige Vorsorgemaßnahmen. Die Leistung des Transformators muss gleich der Summe der Stärken der Leuchtmittel (W) sein, anders ausgedrückt: 4 Leuchten mit jeweils 50W erfordern einen Transformator von 200VA. Darüber hinaus müssen die Niedervoltleuchten mit dem Sicherheitstransformator immer parallel geschaltet werden. Die Transformatoren müssen so nahe wie möglich an den Leuchten montiert werden um Spannungsabfall zu vermeiden. Da der Strom bei 12V 18–20 mal größer ist als bei 230V muss der Verwendung der entsprechenden Verkabelung besondere Aufmerksamkeit geschenkt werden. Um Zweitschaltkreise gegen Überlastung zu schützen, müssen Sie mit den entsprechenden Sicherungen ausgestattet werden. Die Verwendung von elektronischen Transformatoren, die mit hohem Frequenzen (30–50kHz) arbeiten, erfordern besonders ein weniger als 2 Meter langes Kabel um den Funkinterferenz-Grenzwerten zu entsprechen. Dimmen in Niederspannungsanlagen ist nur mit einem Dimmer, der zu dem relevanten Transformator passt, möglich. Herkömmliche (magnetische) Transformatoren (Betriebsfrequenz 50–60Hz) benötigen einen Dimmer für induktive Ladungen. Elektronische Transformatoren andererseits benötigen normalerweise einen Dimmer für kapazitive Ladungen (Ausschaltgesteuert oder phasengesteuert auf Schienenkante, wobei ein MOSFET-System verwendet wird). In einigen Fällen kann auch ein induktiver Dimmer mit einem Zusatzfilter verwendet werden, der mit dem elektronischen Transformator in Reihe geschaltet wird. In jedem Fall sollte der Dimmer nie unter der Mindeststärke belastet oder überlastet werden. Die Anweisungen zum Dimmer sollten sorgfältig gelesen werden und genau eingehalten werden.

Technische Daten

Wegen der ständige Verbesserung seiner Produkte behält sich Kreon das Recht vor, die Eigenschaften solcher Produkte ohne vorherige Mitteilung zu ändern.

Leuchtmittel

Außer wenn etwas anderslautendes angegeben ist, werden alle Leuchten ohne Leuchtmittel geliefert. Die angegebene maximale Stromstärke darf unter keinen Umständen überschritten werden.

Abmessungen

Außer wenn etwas anderslautendes angegeben ist, sind die Abmessungen in Millimetern angegeben.

Beschriftungen

Jedes Produkt ist mit der Gerätenummer des Artikels, seiner Seriennummer, dem benötigten Lampentyp und seiner maximalen Stromstärke beschriftet.

Patente/Warenzeichen

Kreon ist Inhaber aller Patente zu allen Produkten und alle Produktnamen sind eingetragene Warenzeichen.

Haftung

Die Produkte von Kreon werden entsprechend der CE-Richtlinien und der aktuell geltenden Normen hergestellt und mit Montageanweisungen geliefert. Jede Änderung am Produkt nach dem Kauf und/oder Nichteinhaltung der Montageanweisungen kann zum Verlust der Eigenschaften und zu gefährlichen Situationen für den Benutzer führen. Kreon ist nicht haftbar für Produkte, die in irgendeiner Weise geändert wurden und wenn die Montageanweisungen nicht eingehalten wurden. Kreon ist nicht verantwortlich für technische Fehler in seinem Katalog.

IP-Klassifizierung

Grad des Schutzes

IP 0X	IP 1X Schutz gegen feste Objekte > 50mm
IP 2X	Schutz gegen feste Objekte > 12mm
IP 3X	Schutz gegen feste Objekte > 2.5mm
IP 4X	Schutz gegen feste Objekte > 1mm
IP 5X	Staubgeschützt
IP 6X	Staubdicht

Grad des Schutzes

IP X0	IP X1 Schutz gegen tropfendes Wasser
IP X2	Schutz gegen tropfendes Wasser geneigt > 15 Grad
IP X3	Schutz gegen Sprühwasser > 30 Grad
IP X4	Schutz gegen Sprühwasser
IP X5	Schutz gegen Wasserstrahl
IP X6	Schutz gegen schweren Seegang
IP X7	Schutz gegen die Auswirkungen von Untertauchen
IP X8	Schutz gegen Überschwemmung

IK-Schutzarten

IK-Stoßfestigkeitsgrad nach CEI EN 50102

IK 00	Keine Stoßfestigkeit
IK 01	Festigkeit gegen Stöße mit einer Schlagenergie von bis zu 0,15 J
IK 02	Festigkeit gegen Stöße mit einer Schlagenergie von bis zu 0,2 J
IK 03	Festigkeit gegen Stöße mit einer Schlagenergie von bis zu 0,35 J
IK 04	Festigkeit gegen Stöße mit einer Schlagenergie von bis zu 0,5 J
IK 05	Festigkeit gegen Stöße mit einer Schlagenergie von bis zu 0,7 J
IK 06	Festigkeit gegen Stöße mit einer Schlagenergie von bis zu 1 J
IK 07	Festigkeit gegen Stöße mit einer Schlagenergie von bis zu 2 J
IK 08	Festigkeit gegen Stöße mit einer Schlagenergie von bis zu 5 J
IK 09	Festigkeit gegen Stöße mit einer Schlagenergie von bis zu 10 J
IK 10	Festigkeit gegen Stöße mit einer Schlagenergie von bis zu 20 J

Information générale

Toutes les informations reprises dans le présent catalogue sont données sans engagement et remplacent toutes les informations précédentes. Elles sont susceptibles d'être modifiées à tout moment. Kreon est habilitée à modifier les spécifications techniques de ses produits à tout moment, sans avertissement préalable. Les conditions de Kreon sont applicables en toute circonstance. Aucune partie de ce catalogue ne peut être reproduite sans l'autorisation écrite de Kreon.

Appareils à basse tension

L'installation d'appareils à basse tension nécessite une série de précautions. La puissance du transformateur doit être égale à la somme des puissances des appareils (W), en d'autres termes, 4 appareils de chacun 50W nécessitent un transformateur de 200 VA. En outre, les appareils à basse tension doivent être bouclés au transformateur de sécurité. Le transformateur doit être installé le plus près possible des appareils, pour éviter des baisses de tension. Etant donné qu'un courant de 12V est 18 à 20 fois supérieur à un courant de 230V, il faut en particulier veiller à utiliser un câble électrique adapté. Pour être à l'abri d'une surcharge, les circuits secondaires doivent être équipés des fusibles appropriés. L'utilisation de transformateurs électriques fonctionnant en hautes fréquences (30–50kHz), nécessite en particulier un câble de moins de 2 m pour satisfaire aux valeurs limites d'interférence radio. Le courant dans les installations à basse tension peut uniquement être atténué en utilisant un dimmer adapté au transformateur concerné. Les transformateurs conventionnels (magnétiques – qui fonctionnent à une fréquence de 50–60Hz) nécessitent un dimmer pour charges inductives. Par contre, les transformateurs électroniques nécessitent habituellement un dimmer pour charges capacitives (avec commande de mise hors circuit ou avec commande de phase sur le flanc arrière, utilisant un schéma mosfet). Dans certains cas, un dimmer inductif peut également être utilisé avec un filtre supplémentaire, dans des séries avec transformateur électrique. Quoi qu'il en soit, un dimmer ne doit jamais être chargé en deçà de la puissance minimale ni être en surcharge. Les instructions fournies avec le dimmer doivent être lues attentivement et respectées scrupuleusement.

Spécifications

En raison de l'amélioration constante de ses produits, Kreon se réserve le droit de modifier les caractéristiques de ses produits, sans avertissement préalable.

Luminaires

Sauf mention contraire, tous les produits sont fournis sans lampes. La puissance maximale spécifiée ne peut en aucun cas être excédée.

Dimensions

Sauf indication contraire, toutes les dimensions sont données en millimètres.

Étiquettes

Chaque produit porte une étiquette spécifiant le numéro de l'article, le numéro de série, le type de lampe requis et sa puissance maximale.

Brevets/marques de commerce

Kreon détient des brevets pour tous les produits et tous les noms de produits sont des marques commerciales déposées.

Responsabilité

Les produits Kreon sont fabriqués conformément aux réglementations CE et aux normes actuelles en vigueur, et sont fournis avec des instructions de montage. Toute modification du produit après son achat et/ou le non-respect des instructions de montage peuvent entraîner la perte de caractéristique et engendrer une situation dangereuse pour son utilisateur. Kreon décline toute responsabilité pour des produits soumis à toute modification, quelle qu'elle soit, ou pour lesquels les instructions de montage ne sont pas respectées. Kreon ne peut être tenue responsable des erreurs techniques contenues dans ce catalogue.

Classification IP

Niveau de protection

IP 0X	Pas de protection
IP 1X	Protection contre des objets solides > 50mm
P 2X	Protection contre des objets solides > 12mm
IP 3X	Protection contre des objets solides > 2,5mm
IP 4X	Protection contre des objets solides > 1mm
IP 5X	Protection partielle contre la pénétration de poussière
IP 6X	Protection complète contre la poussière

Niveau de protection

IP X0	Pas de protection
IP X1	Protection contre les gouttelettes d'eau tombant verticalement
IP X2	Protection contre les gouttelettes d'eau tombant verticalement sur un boîtier incliné à > 15 deg
IP X3	Protection contre l'eau pulvérisée > 30 deg
IP X4	Protection contre les aspersion d'eau
IP X5	Protection contre les jets d'eau
IP X6	Protection contre les jets d'eau haute pression
IP X7	Protection contre les effets d'une immersion temporaire
IP X8	Protection contre les effets d'une immersion continue

Classification IK

Niveau de résistance au choc selon CEI et 50102

IK 00	Pas de protection
IK 01	Protection contre 0,15 J chocs
IK 02	Protection contre 0,2 J chocs
IK 03	Protection contre 0,35 J chocs
IK 04	Protection contre 0,5 J chocs
IK 05	Protection contre 0,7 J chocs
IK 06	Protection contre 1 J chocs
IK 07	Protection contre 2 J chocs
IK 08	Protection contre 5 J chocs
IK 09	Protection contre 10 J chocs
IK 10	Protection contre 20 J chocs

Allgemeine Liefer- und Verkaufsbedingungen

Artikel 1 - Zustandekommen und Gegenstand des Vertrages :

Die Angebote, die vom Verkäufer ausgehen, haben lediglich einen informellen Charakter und werden ohne jegliche Verpflichtungen eingegangen. Bestellungen vom Käufer müssen schriftliche erfolgen und sind unwiderruflich. Bestellungen sind nur für den Verkäufer verbindlich, wenn er die Bestellung mittels schriftlicher Auftragsbestätigung akzeptiert hat. Der Käufer muss die Bestätigung durchlesen und den Verkäufer unverzüglich über eventuelle Diskrepanzen informieren. Falls die eventuellen Abweichungen nicht innerhalb von drei (3) Tagen nach dem Datum der Auftragsbestätigung mitgeteilt sind, gilt die Auftragsbestätigung als identisch mit der Bestellung des Käufers. Bestellungen werden zudem unter der aufschiebenden Bedingung bestätigt, dass die bestellten Waren noch in Vorrat sind. Diese Bedingungen sind integraler Bestandteil aller Verträge, die zwischen dem Verkäufer und dem Käufer abgeschlossen sind bzw. werden. Diese Bedingungen finden auch auf gelegentliche Lieferungen und Dienstleistungen Anwendung. Bestellungen, die von diesen Allgemeinen Verkaufs - und Lieferbedingungen abweichen, verpflichten den Verkäufer nur nach ausdrücklicher schriftlicher Akzeptanz der abweichenden Bestimmungen. Die eigenen Bedingungen der Auftraggeber und Lieferanten, auf die diese in ihren Schriftstücken verweisen, werden nicht akzeptiert. Falls das Vertrauen des Verkäufers hinsichtlich der Kreditwürdigkeit des Käufers durch Handlungen einer gerichtlichen Vollstreckung gegenüber dem Käufer verletzt wird und / oder nachweisbare andere Ereignisse das Vertrauen in eine gute Umsetzung der vom Käufer eingegangenen Verpflichtungen in Frage stellen und/oder unmöglich machen, behält sich der Verkäufer das Recht vor – sogar, wenn die Waren bereits ganz oder teilweise versandt sind, die gesamte Bestellung oder einen Teil davon auszusetzen und vom Käufer eine geeignete Sicherheit zu fordern. Falls der Käfer sich weigert, hierauf einzugehen, behält sich der Verkäufer das Recht vor – ungeachtet der Rechte des Verkäufers auf alle Schadensersatzforderungen und Zinsen - die gesamte Bestellung oder einen Teil davon zu annullieren. Falls ein Auftrag mehrere Lieferungen umfasst, so gilt zum Vorteil des Verkäufers die unwiderlegbare Vermutung, dass jede Lieferung ein Teil eines separaten Vertrages ausmacht. Folglich greifen eventuelle Streitfälle hinsichtlich der Umsetzung der Verpflichtungen des Verkäufers in Bezug auf die Lieferung des Rests der Bestellung nicht an, sodass der Käufer keinerlei Einwände über die Lieferung erheben kann, um seinen Verpflichtungen hinsichtlich der anderen Lieferungen zu entgehen. Die Titel der Artikel dieser Allgemeinen Bedingungen sind lediglich indikativ.

Artikel 2 - Lieferungen

Die Lieferfristen, die auf dem Bestellschein oder in der Auftragsbestätigung festgelegt sind, sind nur für den Verkäufer verbindlich und werden nur als Hinweis erteilt. Eine eventuelle Verzögerung gibt dem Käufer – außer im Falle einer ausdrücklich anders lautenden Klausel - keinesfalls das Recht auf Scha-densersatz oder Annullierung der Bestellung und / oder Auflösung des Vertrages. Die Güter werden ausschließlich ebenerdig geliefert. Unsere Kaufwaren werden in den Lagern / Niederlassungen des Verkäufers verkauft, abgeholt und bezahlt, was – auch wenn sie franko versandt werden - als Lieferort angesehen wird. Die Versandkosten gehen immer zu Lasten des Käufers ; es sei denn, es wird ausdrücklich anders angegeben. Die Lieferung geschieht in der Niederlassung des Verkäufers ; es sei denn, es werden anders lautende Vereinbarungen getroffen. Falls die Lieferung durch den Verkäufer vorgenommen wird, geschieht dies auf Kosten und Gefahr des Käufers. Im Falle einer Verschiffung muss der Käufer Anweisungen hinsichtlich des Spediteurs und der Route erteilen. In Ermangelung derartiger Anweisungen hat der Verkäufer das Recht, in dieser Hinsicht eine Entscheidung zu treffen. Der Verkäufer hat das Recht, in Teilen zu verschiffen. Falls der Käufer die Waren nicht zum vereinbarten Datum abholt oder es unterlässt, die bestellten Waren bei Lieferung anzunehmen, hat der Verkäufer – ungeachtet der übrigen Rechte, über die der Verkäufer verfügt - die Wahl zwischen einerseits der Forderung zur gezwungenen Erfüllung der Verpflichtungen durch den Käufer oder andererseits der Forderung zur Auflösung des Vertrages mit der Leistung eines Schadensersatzes in Höhe von 30 % des Verkaufspreises und ohne Inverzugsetzung durch den Käufer. Die Aufbewahrung der Waren in Erwartung der Abholung oder Lieferung erfolgt auf Gefahr und Kosten des Käufers.

Artikel 3 - Konformität, sichtbare und verborgene Mängel :

Mit Ausnahme anders lautender Klauseln müssen die Reklamationen hinsichtlich der Konformität und der sichtbaren Mängel der verkauften Waren dem Verkäufer innerhalb von zwei (2) Tagen nach der Lieferung mit begründetem Einschreiben mitgeteilt werden. Der Käufer muss innerhalb dieses Zeitraums nachweisen, dass die sichtbaren Mängel und/oder die Abweichungen von der von ihm abgegebenen Bestellung bereits zum Zeitpunkt der Abholung/Lieferung anwesend waren. Nach Ablauf dieses Zeitraums gelten die Waren als definitiv vom Käufer akzeptiert. Reklamationen im Zusammenhang mit verborgenen Mängeln sind nur dann zulässig, falls sie dem Verkäufer spätestens innerhalb von sechs (6) Monaten nach Lieferdatum und innerhalb von acht (8) Tagen nach Feststellung des Mangels mit begründetem Einschreiben mitgeteilt werden. Der Verkäufer verpflichtet sich einzig und allein dazu, die von ihm als mangelhaft festgestellten Teile – mit Ausschluss aller anderen Interventionen oder Vergütungen für den direkten und/oder indirekt erlittenen Schaden - zu ersetzen oder zu reparieren. Die Garantie hinsichtlich verborgener Mängel erlischt im Falle abnormaler Nutzung, schlechter Wartung, Änderung der Waren durch den Käufer, Demontage oder Reparatur durch eine nicht qualifizierte Person. Die Existenz von Reklamationen oder Beschwerden enthebt den Käufer nicht von seiner Verpflichtung, die Rechnungen des Verkäufers zum Fälligkeitsdatum zu zahlen. Alle genannten Maßangaben und Gewichte sind nur annähernd. Eine Abweichung hiervon kann niemals als Mangel angesehen werden.

Artikel 4 - Preise und Bezahlung

Alle Preise verstehen sich zuzüglich MwSt und „, ab Fabrik „, sofern nichts anderes ausdrücklich oder schriftlich vereinbart ist. Sie gelten also exklusiv Transport-, Versicherungs- und Verpackungskosten, exklusiv der Ein- und Ausfuhrsteuern sowie der Aufstellungs- und Montagekosten usw. Jede Anhebung der Zollrechte, MwSt-Tarife, Soziallasten, Grundstoffpreise, Energiekosten, Währungskurse sowie aller anderen Lasten und Steuern, die auf den Verkauf und nach dem Zustandekommen des Verkaufs Anwendung finden, gehen zu Lasten des Käufers. Die Rechnungen, die sich nicht auf eine Vorschuss - Rechnungserstellung des Verkäufers beziehen, sind – mit Ausnahme einer ausdrücklich und schriftlich vereinbarten anders lautenden Klausel – innerhalb von dreißig (30) Tagen nach Rechnungsdatum durch Überweisung auf das auf der Rechnung genannte Konto fällig. Die Rechnungen hinsichtlich der Vorschuss - Rechnungserstellung sind in bar fällig. An den Zahlungsmodalitäten wird durch das Ziehen von Wechseln, die niemals eine Prolongation zustande bringen, nichts verändert. Bei Nichtzahlung eines Wechsels oder der Nichterfüllung der dafür gewährten Zahlungsfristen werden alle noch zu zahlenden Summen unverzüglich fällig. Eingegangene Zahlungen werden vom Verkäufer zunächst auf die fälligen Zinsen und Schadensersatz-forderungen und dann auf die Hauptsumme der zuerst fälligen Rechnung angerechnet. Bei Nichtzahlung der fälligen Beträge zum Fälligkeitsdatum sind von Rechts wegen und ohne, dass eine vorherige Inverzugsetzung erforderlich ist, Unterlassungszinsen von 1 % pro Monat auf die zum Fällig-keitsdatum nicht gezahlten Summen fällig, wobei ein Teil eines Monats als ganzer Monat gilt. Die eventuell gewährten Rabatte werden im Falle einer verspäteten

Zahlung gegenstandslos. Zudem und ungeachtet der zu zahlenden herkömmlichen Zinsen ist im Falle einer verspäteten Zahlung von Rechts wegen und ohne vorherige Inverzugsetzung ein pauschaler Schadensersatz von 10 % des Rechnungsbetrages fällig. In Ermangelung einer Zahlung der Rechnung zum Fälligkeitsdatum werden – ungeachtet des Rechts des Verkäufers, sich auf andere Rechte zu berufen - alle anderen Rechnungen des Verkäufers gegenüber dem Käufer unverzüglich fällig. Der Verkäufer hat zudem das Recht, dass alle sonstigen Kosten wie u.a. die Eintreibungs - und die Gerichtskosten, die Kosten für Honorare des Anwalts, auf den sich der Verkäufer berufen kann, sowohl für die außergerichtlichen und gerichtlichen Schritte der Eintreibung sowie die Unkosten, die mit unbezahlten Wechseln verbunden sind, vergütet werden.

Artikel 5 - Eigentumsübertragung, Eigentumsvorbehalt und ausdrückliche Abrede bezüglich der Hinfälligkeit eines Rechtsgeschäftes

Der Verkäufer behält sich das Eigentumsrecht auf alle Modelle, Muster, Fabriks - und Handelsmarken, Patente, Zeichnungen, Skizzen und andere geistigen Eigentumsrechte hinsichtlich der verkauften Produkte und der geleisteten Dienste vor. Das Eigentumsrecht der verkauften Ware und seines gesamten Zubehörs wird erst zum Zeitpunkt der vollständigen Zahlung des Preises sowohl der Hauptsumme als auch der eventuellen Zinsen und Kosten auf den Käufer übergehen. Solange der Verkäufer laut den Bestimmungen dieser Klausel das Eigentumsrecht über die gelieferten Waren innehat, bleibt der Käufer für die ordnungsgemäße Instandhaltung dieser Waren haftbar. Der Käufer verpflichtet sich, die Waren gegen alle Risiken zu versichern. Der Käufer darf die gelieferten Waren zudem nicht ändern, vermieten, verpfänden, verkaufen oder auf irgendeine andere Art und Weise belasten. Falls der Käufer die Waren verkauft, bevor das Eigentumsrecht auf ihn übergegangen ist, akzeptiert der Käufer, dass die Einkünfte, die sich aus dieser Veräußerung ergeben, ausschließlich dem Verkäufer zukommen. Die Einkünfte werden vom Käufer separat von seinen allgemeinen Fonds notiert. Die vom Käufer bezahlten Vorschüsse gelten zur Vergütung der möglichen Verluste beim Wiederverkauf durch den Verkäufer als für den Verkäufer erworben. Ungeachtet der Klausel zum Eigentumsvorbehalt gehen alle Risiken bei Vertragsabschluss auf den Käufer über. Im Falle einer Sicherheits - oder einer vollstreckten Beschlagnahme der Waren oder irgendeines anderen möglichen Eingriffs in das Eigentumsrecht des Verkäufers ist der Käufer verpflichtet, dies unter Androhung einer Haftung innerhalb von 24 Stunden an den Verkäufer zu melden und unverzüglich Dritten den Eigentumsvorbehalt des Verkäufers zu melden. In diesen Situationen garantiert der Käufer, dass er dem Dritten umgehend Einsicht in die zwischen ihm und dem Verkäufer geschlossenen Vertrag gewährt. Wenn es de Käufer unterlässt, seine Verpflichtungen umzusetzen, kann der Verkauf von Rechts wegen und ohne Inverzugsetzung mittels eines vom Verkäufer ausgehenden Einschreibens rückgängig gemacht werden. Der Käufer wird dann dem Verkäufer das Material innerhalb von 24 Stunden zurückgeben. Falls er dieser Verpflichtung nicht entspricht, hat der Verkäufer das Recht, das Material nach Ablauf der oben genannten Frist in Besitz zu nehmen. Zudem hat der Verkäufer in dem Fall – mit Ausnahme des Nachweises eines höheren Schadens - Anspruch auf einen pauschalen Schadensersatz in Höhe von 10 % des Kaufpreises.

Artikel 6 - Haftung des Verkäufers – höhere Gewalt

Falls der Verkäufer eine seiner Verpflichtungen nicht nachkommen kann, ist er hierfür nicht haftbar, wenn er nachweisen kann, dass das Versäumnis Umständen anzurechnen ist, an deren Berücksichtigung, Vermeidung oder Überwindung er beim Abschluss des Vertrages nicht gehalten war. Nachfolgend eine Aufstellung derartiger, von den Parteien akzeptierten Umstände : Diese Aufstellung ist in keinem Fall erschöpfend :

- jede Änderung des Herstellerpreises, des Grundstoffpreises, der Wechselkursverhältnisse des Kurses fremder Währungen, in dem Material oder Teile des Materials angekauft werden, und darüber hinaus im Allgemeinen Änderungen aller Elemente des Ankaufpreises die den Ankaufspreis des Verkäufers bestimmen, wodurch dieser Ankaufspreis zwischen den Datum des Abschlusses des Vertrages und der Lieferung der Waren im Sinne der heutigen Bedingungen um mehr als 10 % steigt,
- Nichtlieferung durch die Hersteller oder Lieferanten des Verkäufers,
- behördliche Handlungen, Aus -, Ein - oder Durchfuhrverbote, Streiks, Aufruhr, Krieg oder Kriegs-verhalten, Mobilisierung und Witterungsumstände,
- Mangel an Material und Transportmitteln, Maschinenschaden, Brand, Arbeitskräftemangel, Transportschwierigkeiten oder
- behinderungen, die zur Folge haben, dass die Umsetzung verzögert oder ernsthaft erschwert wird oder die die Kosten der Umsetzung um mehr als 10 % erhöhen,
- alle Maßnahmen, die den internationalen Handel einschränken, behindern oder erschweren.

Die Haftung des Verkäufers beschränkt sich auf den Wert der mangelhaften Waren. Der Verkäufer kann für andere direkten oder indirekten Schäden, u.a. Umsatzverluste, Folgeschäden oder Körperschäden Dritter, nicht haftbar gemacht werden. Der Käufer schützt den Verkäufer gegenüber allen Ansprüchen Dritter, die sich aus irgendeinem Mangel an den Waren ergeben könnten. Falls sich auf einen Subunternehmer berufen wird, kann der Verkäufer nicht für eventuelle Verzögerungen, Umsetzungsfehler oder Unterlassungen dieses Subunternehmers haftbar gemacht werden.

Artikel 7 - Reparaturen

Hinsichtlich Reparaturen gilt die Garantieverpflichtung des Verkäufers nur innerhalb der Grenzen der Bestimmungen des Artikels 3 der vorliegenden Allgemeinen Bedingungen.

Artikel 8 - Versäumnis

Die Nichtbeachtung einer oder mehrerer Bestimmungen der heutigen Allgemeinen Bedingungen durch den Verkäufer kann nicht als ein Versäumnis gegenüber diesen Bedingungen ausgelegt werden.

Artikel 9 - Klausel für unerwartete Ereignisse

Der Verkäufer behält sich das Recht vor, bei unerwarteten Ereignissen eine Anpassung des Vertrages oder des Preises vorzunehmen.

Artikel 10 - Anwendbares Recht und Zuständigkeit

Auf alle mit dem Verkäufer geschlossenen Verträge findet belgisches Recht Anwendung. Bei Rechtsstreitigkeiten sind einzig und allein die Gerichte des Gerichtsbezirks Tongeren zuständig. Der Verkäufer hat jedoch das Recht, sich dafür zu entscheiden, die Rechtsstreitigkeiten laut dem Recht und vor dem zuständigen Gericht anhängig zu machen, in dessen Gerichtsbezirk der Sitz des Käufers liegt.

Conditions générales de vente et de livraison

Article 1 – Avènement et objet de la convention:

Les offres émanant du vendeur ont un caractère purement informatif et sont communiquées sans aucun engagement. Les commandes passées par l’acheteur doivent être effectuées par écrit et sont irrévocables. Les commandes sont uniquement contraignantes pour le vendeur s’il les a acceptées par le biais d’une confirmation de commande écrite. L’acheteur est tenu d’examiner la confirmation et d’informer immédiatement le vendeur de toute divergence éventuelle. Si la non-conformité éventuelle n’est pas signalée dans un délai de trois (3) jours suivant la date de la confirmation de commande, la confirmation de commande sera réputée identique à la commande de l’acheteur. La confirmation de commande est par ailleurs subordonnée à la disponibilité des marchandises commandées dans les stocks, qui tient lieu de condition suspensive. Les présentes conditions font partie intégrante de toutes les conventions conclues entre le vendeur et l’acheteur. Les présentes conditions sont également applicables aux livraisons et services occasionnels. Les commandes qui dérogent aux présentes conditions générales de vente n’engagent le vendeur qu’après son approbation écrite formelle des dispositions dérogatoires. Les propres conditions des donneurs d’ordres et des fournisseurs auxquelles ceux-ci pourraient faire référence dans leurs documents, ne sont pas acceptées. Si la confiance du vendeur dans la solvabilité de l’acheteur est ébranlée par des actes d’exécution judiciaire contre l’acheteur et/ou par d’autres événements démontrables qui hypothèquent et/ou rendent impossible la bonne exécution, par l’acheteur, des engagements qui lui incombent, le vendeur se réserve le droit, même si les marchanties ont déjà été envoyées en totalité ou en partie, de suspendre la commande en totalité ou en partie et d’exiger des garanties adéquates de l’acheteur. Si l’acheteur refuse de donner suite à cette demande, le vendeur se réserve le droit d’annuler la commande en totalité ou en partie, le tout sans préjudice des droits du vendeur à tous dommages et intérêts. Si la commande comporte plusieurs livraisons, le vendeur bénéficiera de la présomption irréfragable que chaque livraison est réputée faire partie d’un contrat spécifique. Par conséquent, d’éventuelles contestations portant sur l’exécution des engagements du vendeur concernant une livraison particulière n’affecteront pas le reste de la commande, de sorte que l’acheteur ne pourra invoquer une quelconque contestation concernant la livraison afin de se soustraire à ses obligations concernant les autres livraisons. Les titres des articles des présentes conditions générales sont purement indicatifs.

Article 2 – Livraisons :

Les délais de livraison spécifiés sur le bon de commande ou dans la confirmation de commande ne sont pas contraignants pour le vendeur, et sont uniquement communiqués à titre indicatif. Un éventuel retard n’autorise en aucun cas l’acheteur à réclamer un quelconque dédommagement ou l’annulation de la commande et/ou la résiliation de la convention, sauf disposition contraire formelle. Les marchandises sont exclusivement livrées au rez-de-chaussée. Nos marchandises sont vendues, enlevées et payées dans les magasins/établissements du vendeur qui sont considérés être le lieu de livraison, même si elles sont expédiées franco. Sauf mention formelle contraire, les frais d’expédition incombent toujours à la charge de l’acheteur. Sauf accord contraire, la livraison est effectuée au siège d’établissement du vendeur. Si la livraison est effectuée par le vendeur, elle est réalisée aux frais ainsi qu’aux risques et périls de l’acheteur. En cas d’expédition par bateau, l’acheteur devra donner des instructions concernant le transporteur et l’itinéraire. A défaut de telles instructions, le vendeur aura le droit de prendre une décision sur ce plan. Le vendeur a le droit d’effectuer des expéditions partielles par bateau. Si l’acheteur ne retire pas les marchandises à la date convenue ou néglige d’accepter les marchandises commandées à la livraison, le vendeur aura le choix entre, d’une part, une demande de respect forcé des engagements par l’acheteur et, d’autre part, une demande de résiliation de plein droit de la convention s’accompagnant de dommages et intérêts dus par l’acheteur, à concurrence de 30 % du prix de vente, et ce, sans mise en demeure préalable et sans préjudice des autres droits dont dispose le vendeur. La conservation des marchandises dans l’attente de leur enlèvement ou de leur livraison se fait aux risques et périls et aux frais de l’acheteur.

Article 3 – Conformité, vices apparents et cachés:

Sauf convention contraire, les réclamations relatives à la conformité et aux vices apparents des marchandises vendues doivent être communiquées dans les deux (2) jours suivant la livraison par lettre recommandée et motivée au vendeur. Pendant cette période, l’acheteur doit démontrer que les vices apparents et/ou la non-conformité avec la commande qu’il a passée était présents au moment de l’enlèvement ou de la livraison. Au terme de cette période, les marchandises sont réputées avoir été définitivement acceptées par l’acheteur. Les réclamations relatives aux vices cachés ne sont recevables que si elles ont été portées à la connaissance du vendeur par lettre recommandée et motivée dans les six (6) mois suivant la date de livraison et dans les huit (8) jours suivant la constatation du vice. Le vendeur s’engage uniquement au remplacement ou à la réparation des pièces qu’il a reconnues comme étant défectueuses, et ce, à l’exclusion de toute autre intervention ou indemnisation de dommages directs et/ou indirects.La garantie pour les vices cachés échoit en cas d’utilisation anormale, de mauvais entretien, de modification des marchandises par l’acheteur, de démontage ou de réparation par une personne non qualifiée.L’existence de réclamations ne dispense pas l’acheteur de son obligation de payer les factures du vendeur à leur échéance.Tous les poids et dimensions qui sont mentionnés, sont purement approximatifs. Un écart ne peut ici jamais être considéré comme un vice.

Article 4 – Prix et paiements:

Sauf convention contraire écrite formelle à ce sujet, tous les prix s’entendent hors TVA et “ départ d’usine”. Ils s’entendent donc hors frais de transport, d’assurance et d’emballage, taxes d’importation et d’exportation, frais de placement et de montage, etc. Toute augmentation des droits de douane, des taux de TVA, des charges sociales, des prix des matières premières, des frais énergétiques, des cours des devises, ainsi que de toutes les autres charges et taxes applicables à la vente, pouvant intervenir après l’avènement du contrat, incombe à la charge de l’acheteur. Les factures émises par le vendeur et qui ne portent pas sur une facturation d’acompte, sont payables par versement sur les comptes bancaires repris sur la facture, et ce, dans un délai de (30) jours date de facture, sauf convention écrite et formelle contraire. Les factures qui portent sur une facturation d’acompte sont payables au comptant. L’émission de traites n’opère jamais novation et ne modifie en rien les modalités de paiement. Tout non-paiement d’une traite ou non-respect des facilités de paiement accordées à cet effet, entraîne l’exigibilité immédiate de toutes les autres sommes encore dues. Les paiements reçus par le vendeur sont d’abord imputés aux intérêts échus et aux dommages et intérêts, puis au principal de la première facture échue. Tout non-paiement des montants dus à l’échéance, produit de plein droit et sans mise en demeure un intérêt de retard de 1 % par mois sur les sommes non encaissées à l’échéance, un mois entamé étant considéré comme un mois complet. Les réductions éventuellement accordées échoient en cas de paiement tardif. Par ailleurs et indépendamment des intérêts conventionnels dus, une indemnité forfaitaire de 10 % du montant de la facture sera due de plein droit et sans mise en demeure préalable en cas de retard de paiement. Le non-paiement d’une facture à l’échéance entraîne l’exigibilité immédiate de toutes les autres factures du vendeur à l’acheteur, sans préjudice du droit du vendeur d’invoquer d’autres

droits. Le vendeur a en outre le droit d’être indemnisé pour tous les autres frais, comme notamment les frais de recouvrement et les frais de justice, les frais et honoraires de l’avocat auquel le vendeur doit faire appel pour les démarches, tant judiciaires qu’extrajudiciaires, effectuées en vue du recouvrement, ainsi que les frais liés aux traites impayées.

Article 5 – Transfert de propriété, réserve de propriété et clause dissolutoire formelle:

Le vendeur conserve le droit de propriété de tous les modèles, marques de fabrique et commerciales, brevets, dessins et croquis et autres droits de propriété intellectuelle relatifs aux produits vendus et aux services fournis. Le droit de propriété de la chose vendue et de tous ses accessoires ne sera cédé à l’acheteur qu’au moment du complet paiement du prix, tant en principal qu’en intérêts et frais éventuels. Tant que le vendeur détient le droit de propriété sur les marchandises livrées en vertu des dispositions de la présente clause, l’acheteur reste responsable du maintien en bon état desdites marchandises. L’acheteur s’engage à assurer les marchandises pour tous les risques. Il est en outre interdit à l’acheteur de modifier, de donner en location, d’affecter en gage, de vendre ou de grever de toute autre manière les marchandises livrées. Si l’acheteur vend les marchandises avant que le droit de propriété lui ait été transféré, l’acheteur accepte que les revenus découlant de cette aliénation reviennent exclusivement au vendeur. L’acheteur conservera ces revenus de manière clairement séparée de ses fonds généraux. Les avances versées par l’acheteur restent acquises au vendeur à titre d’indemnisation des pertes éventuelles lors de la revente par le vendeur. Nonobstant la clause de réserve de propriété, tous les risques passent à l’acheteur dès la conclusion du contrat. En cas de saisie conservatoire ou de saisie-exécution du bien ou de toute autre atteinte éventuelle au droit de propriété du vendeur, l’acheteur est tenu d’en aviser le vendeur dans les 24 heures, à peine de voir sa responsabilité engagée, et de notifier immédiatement la réserve de propriété du vendeur au tiers. Dans de telles situations, l’acheteur garantit qu’il permettra au tiers de consulter sans tarder la convention qu’il a conclue avec le vendeur. Si l’acheteur néglige d’exécuter ses engagements, la vente peut être résiliée de plein droit et sans mise en demeure par le biais d’une lettre recommandée émanant du vendeur. L’acheteur devra alors restituer au vendeur le matériel dans les 24 heures. S’il ne satisfait pas à cette obligation, le vendeur sera de plein droit autorisé à prendre possession du matériel à l’échéance du délai mentionné ci-dessus. Dans un tel cas, le vendeur aura en outre droit à une indemnité forfaitaire de 10 % du prix d’achat, sauf preuve de dommages plus importants.

Article 6 – Responsabilité du vendeur – force majeure:

Si le vendeur ne peut satisfaire à l’une de ses obligations, sa responsabilité ne sera pas engagée s’il peut démontrer que l’inexécution résulte de circonstances qu’il n’était pas tenu de prendre en considération, d’éviter ou de surmonter au moment de la conclusion de la convention. De telles circonstances acceptées par les parties sont énumérées ci-après. La présente énumération n’est toutefois pas exhaustive:

- toute modification du prix du fabricant, du prix des matières premières, des rapports du cours du change, du cours de monnaies étrangères dans lesquelles le matériel a été acheté en totalité ou en partie, et plus généralement toute modification des éléments constitutifs du prix d’achat du vendeur, entraînant une augmentation de plus de 10 % de ce prix d’achat entre la date de conclusion de la convention et la livraison des marchandises conformément aux présentes conditions;
- l’absence de livraison par les fabricants ou fournisseurs du vendeur;
- les actes des autorités, interdictions d’importation, d’exportation ou de transit, grèves, émeutes, guerres ou comportements belliqueux mobilisations et intempéries;
- les pénuries de matériel ou de transport, bris de machine, incendie, pénurie de main-d’œuvre, difficultés de transport ou entraves ayant pour effet de retarder ou de compliquer gravement l’exécution ou d’augmenter les frais d’exécution de plus de 10 %;
- toutes les mesures qui empêchent, entravent ou compliquent le commerce international.

La responsabilité du vendeur est toujours limitée à la valeur des marchandises défectueuses. Le vendeur ne peut être rendu responsable d’autres dommages directs ou indirects, comme notamment la perte de chiffre d’affaires, les dommages consécutifs, les préjudices corporels ou dommages à des tiers. L’acheteur est tenu de garantir le vendeur contre toute réclamation de tiers pouvant découler d’une quelconque défectuosité des marchandises. S’il est fait appel aux services d’un sous-traitant, la responsabilité du vendeur ne pourra être engagée pour d’éventuels retards, erreurs d’exécution ou négligences dans le chef du sous-traitant en question.

Article 7 – Réparations:

En ce qui concerne les réparations, l’obligation de garantie du vendeur ne s’applique que dans les limites des dispositions de l’article 3 des présentes conditions générales.

Article 8 – Renonciation:

Le fait que le vendeur n’applique pas une ou plusieurs dispositions des présentes conditions générales, ne peut en aucun cas être interprété comme étant une renonciation à ces dispositions.

Article 9 – Clause d’imprévision:

Le vendeur se réserve le droit d’imposer une adaptation de la convention ou du prix en cas de circonstances imprévues.

Article 10 – Droit applicable et compétence:

Toutes les conventions conclues avec le vendeur sont régies par le droit belge. En cas de litiges, seuls les Tribunaux de l’arrondissement de Tongres sont compétents. Lors du choix du droit et de la juridiction devant laquelle porter l’affaire, le vendeur a toutefois le droit d’opter pour le droit et le Tribunal du siège de l’acheteur.

Kreon nv
 Industrieweg Noord 1152
 3660 Opglabbeek
 Belgium
 Tel +32 89 81 97 80
 Fax +32 89 81 97 90
 www.kreon.com
 mailbox@kreon.com

Internal Sales department
 Tel +32 89 81 99 54/55/56
 Fax +32 89 81 99 58
 www.kreon.com
 mailbox@kreon.com

Creative Space – Kreon
 Kancelarijstraat 19
 1000 Brussel
 Belgium
 belgium@kreon.com

Creative Space Amsterdam
 Pedro de Medinalaan 89-91 unit 1-C
 1086 XP Amsterdam-Ijburg
 The Netherlands
 the.netherlands@kreon.com

Kreon Austria
 Kärntner Ring 4
 1010 Wien
 Austria
 Tel +43 1 715 44 25
 austria@kreon.com

Kreon sarl
 5, rue d'Aboukir
 75002 Paris France
 Tel +33 1 44 50 53 54
 Fax +33 1 44 50 53 56
 france@kreon.com

Kreon GmbH
 Brühler Straße 11-13
 50968 Köln
 Germany
 Tel +49 221 937 22 0
 Fax +49 221 937 22 22
 germany@kreon.com

Kreon Inc.
 North America & Canada
 154 Grand Street
 New York, NY 10013, USA
 Tel +1 646 213 7487
 Fax +1 646 213 1456
 usa@kreon.com

Kreon LLC Southeast
 3898 Biscayne Blvd
 Miami, FL 33137, USA
 Tel +1 305 438 9099
 Fax +1 305 438 9098

Kreon Iluminación Técnica S.L.
 C/Llull, 321. - Edificio CINC-. 22@
 08019 Barcelona
 Spain
 Tel +34 935 530 776
 Fax +34 935 530 777
 spain@kreon.com

Kreon UK
 79 Maltings Place
 169 Tower Bridge Road
 London
 SE1 3LJ
 United Kingdom
 Tel +44 (0)20 7740 2112
 Fax +44 (0)20 7740 2923
 uk@kreon.com

Spazio Kreon
 Via V. Forcella 5
 20144 Milano
 Italy
 Tel +39 02 89 42 08 46
 Fax +39 02 89 42 87 85
 italy@kreon.com

Kreon office Middle East
 Dubai Airport Free Zone Area (DAFZA)
 West Wing 6 (W6)
 Office 6 WA 420
 P.O. Box 293845
 Dubai
 United Arab Emirates
 Tel +971 4 6091 355
 Tel +971 4 6091 656
 Fax +971 4 6091 357
 middle.east@kreon.com

Kreon Brasil
 Avenida Angélica, 2.223 - 6º Andar - nº 601
 Consolação 01227-200 SP
 Brasil
 Tel +55 11 956 236 60
 Fax +55 11 362 798 13
 brasil@kreon.com

Kreon South East Asia
 63a Club Street
 Singapore 069 437
 Tel +65 62 22 33 93
 Fax +65 62 22 33 03
 singapore@kreon.com

Kreon Aydınlatma San. ve Tic. A.Ş
 Şehit Murat Demirli Cad. Resadiye Yolu 76
 Alemdag-Ümraniye 34794
 Turkey
 Tel +90 216 430 86 00
 Fax +90 216 430 86 96
 turkey@kreon.com

Creative Space Brussels
 Kancelarijstraat 19
 1000 Brussel
 Belgium
 belgium@kreon.com

Creative Space Vienna
 Kärntner Ring 4
 1010 Wien
 Austria
 Tel +43 1 715 44 25
 austria@kreon.com

Creative Space Paris
 5, rue d'Aboukir
 75002 Paris
 France
 Tel +33 1 44 50 53 54
 Fax +33 1 44 50 53 56
 france@kreon.com

Creative Space Cologne
 Brühler Straße 11-13
 50968 Köln
 Germany
 Tel +49 221 937 22 0
 Fax +49 221 937 22 22
 germany@kreon.com

Spazio Kreon
 Via V. Forcella 5
 20144 Milano
 Italy
 Tel +39 02 89 42 08 46
 Fax +39 02 89 42 87 85
 italy@kreon.com

Creative Space Amsterdam
 Pedro de Medinalaan 89-91 unit 1-C
 1086 XP Amsterdam-Ijburg
 The Netherlands
 the.netherlands@kreon.com

Creative Space Singapore
 63a Club Street
 Singapore 069 437
 Tel +65 62 22 33 93
 Fax +65 62 22 33 03
 singapore@kreon.com