

RAPPORT D'ACTIVITÉ 2019



SOMMAIRE

1	 07 FAIRE ÉCOLE À DISTANCE	
1.1	Une vie de campus partiellement confinée	05
1.2	Le plan de continuité administrative	08
1.2.1	<i>Continuité des instances</i>	08
1.2.2	<i>Le fonds d'urgence et de solidarité pour les étudiants</i>	09
1.2.3	<i>Le retour sur site</i>	10
1.3	La vie étudiante	12
1.3.1	<i>De nouvelles initiatives</i>	12
1.3.2	<i>Les associations 19/20</i>	12
2	 17 ENSEIGNER L'ARCHITECTURE	
2.1	Une année d'évaluation et d'adaptation	17
2.2	De nouveaux parcours de formation	20
2.3	Un second semestre universitaire bouleversé	22
2.4	International	24
2.4.1	<i>Des mobilités et des projets soumis à la crise sanitaire</i>	24
3	 27 LA RECHERCHE	
3.1	Un laboratoire, des axes	27
3.1.1	<i>Les quatre grands axes de recherche 2019-2024</i>	29
3.1.2	<i>La recherche par le projet</i>	29
3.2	Construire un lien entre la formation initiale et la recherche	30
3.3	Vie du labo	31
3.3.1	<i>Manifestations</i>	31
3.3.2	<i>Principales publications</i>	31
3.4	Portraits de chercheurs	32
4	 39 #TOUS POUR L'ARCHI !	
4.1	La Petite Ecole pour tous	39
4.2	Semaine d'immersion du programme égalité des chances	40
4.3	Yearbook	41
4.4	La Maréchalerie	42
4.4.1	<i>Un projet artistique, des liens avec l'architecture, l'écho des questions triennales</i>	42
4.4.2	<i>Publications</i>	43
4.4.3	<i>Des formats numériques pour garder le lien avec le public</i>	44
4.4.4	<i>TRAM : un réseau solidaire</i>	44
4.4.5	<i>Actions éducatives</i>	45

5 | 47 RESSOURCES

5.1 Médiathèque	47
5.1.1 <i>Offrir des ressources autrement</i>	47
5.1.2 <i>Activités liées au public</i>	48
5.1.3 <i>Activités pédagogiques, partenariales et de communication</i>	49
5.1.4 <i>Le réseau ArchiRès</i>	51
5.2 Fablab	52
5.2.1 <i>Fin des travaux, début d'activité</i>	52
5.3 Ateliers	54
5.4 Locaux / service intérieur	54
5.5 Informatique	55
5.5.1 <i>Permettre l'enseignement à distance</i>	55
5.5.2 <i>Chiffres clés</i>	55
5.5.3 <i>Les services</i>	55

6 | 57 LES MOYENS DE L'ÉTABLISSEMENT

6.1 Les ressources financières	57
6.1.1 <i>Budget</i>	57
6.1.2 <i>Politique d'achat</i>	59
6.1.3 <i>Les marchés publics</i>	60
6.2 Les ressources humaines	61
6.2.1 <i>Les effectifs</i>	61
6.2.2 <i>Masse salariale</i>	64
6.2.3 <i>Le dialogue social</i>	65
6.2.4 <i>Label diversité – audit à mi-parcours</i>	65

ANNEXE I LES ENSEIGNANTS	67
ANNEXE II LES ATS (agents administratifs, techniques et scientifiques)	68
ANNEXE III ORGANIGRAMME	69
ANNEXE IV LES DIPLÔMÉS	70
ANNEXE V OBSERVATOIRE DES DÉBOUCHÉS	73

Mot de Jean-Christophe Quinton

Bien sûr, l'année 2020 aura été marquée par la pandémie de Covid 19 et elle restera pour nous tous, l'année du confinement et de la fermeture de l'école, une année où nous avons traversé des conditions de vie, de travail, d'enseigner, d'apprendre, jamais éprouvées, jamais ressenties, totalement inédites.

Pour autant, n'oublions pas l'année 2019 ! A la rentrée, nous avons célébré les 50 ans de l'école, fêtés par une magnifique exposition de dessins d'architecture. Pendant le premier semestre le séminaire des enseignants a fait germer de nombreuses idées et des projets. La White Week réunie pour un weekend de conférences au Pavillon de l' Arsenal a rassemblé un public nombreux et a jeté les bases d'une discussion pour les nouvelles questions triennales.

Enfin, cette année aura également été celle de l'évaluation puis de l'accréditation HCERES qui a salué la qualité de l'enseignement et de la recherche développés à l'ÉNSA Versailles.

Dans ces circonstances si particulières, de nombreux projets ont malgré tout continué à voir le jour et à se construire: ouverture de l'APA, réflexion autour des ateliers, accueil de nouveaux publics, vie des associations étudiantes Les dialogues et les projets engagés se sont poursuivis au sein des instances pour continuer de développer notre projet d'école, pour continuer à faire école.

Pendant toute cette année, les équipes, durant des mois de travail considérable au plus fort de la crise, et que je veux saluer ici encore avec reconnaissance, n'ont cessé de (re) penser l'organisation de l'école, l'adaptation de sa pédagogie et de sa sécurité sanitaire. Elles se sont mobilisées et ont maintenu le cap de la continuité des missions de l'école.

Cette crise nous aura appris beaucoup, elle nous aura conduit à innover plus que jamais : Il faut en garder les enseignements pour l'après, améliorer ensemble ce qui peut l'être et regarder l'avenir avec confiance.

FAIRE ÉCOLE 1

À DISTANCE

1.1 | UNE VIE DE CAMPUS PARTIELLEMENT CONFINÉE

UN AVANT ET UN APRÈS COVID POUR LA VIE DE L'ÉCOLE CETTE ANNÉE

Nous garderons une marque profonde de cette année exceptionnelle, totalement hors normes, que nous venons de vivre.

L'enseignement supérieur et l'enseignement de l'architecture ne seront plus tout à fait les mêmes après cette crise : des questionnements, des retours d'expérience, des adaptations sont en cours et transformeront durablement nos organisations et nos pédagogies.

Ces transformations ont commencé comme en témoigne ce rapport d'activité 19/20 : retours sur une année bouleversée et sur une vie d'école sans l'école.

Un premier semestre « normal » a été suivi du confinement pendant lequel tous les services ont dû imaginer, innover, faire autrement, pour continuer à fonctionner et pour assurer la continuité administrative et pédagogique de l'école. La vie de campus s'est organisée ailleurs, sur d'autres supports ... elle s'est transportée dans d'autres lieux : chez les étudiants, chez les agents, dans les agences des enseignants, à l'hôpital, sur les réseaux sociaux. Elle s'est exprimée en

dessins, en actions, en textes, en projets... Une période malgré tout riche de créativité, d'innovation et surtout de solidarité.

Le lien du vendredi, mot hebdomadaire du directeur, a été diffusé à toutes les communautés de l'école chaque vendredi pendant tout le temps du confinement.

Il était complété par une newsletter quotidienne jusqu'aux vacances de Pâques puis hebdomadaire ainsi que par les Brèves de la médiathèque.

Ces différentes communications ont permis de soutenir et d'accompagner le plan de continuité administrative, de maintenir les liens entre les collègues, de faciliter le partage des informations utiles à tous et de rendre le télétravail plus fluide et plus supportable. Enfin ces différents messages visaient, autant que faire se peut, à aider ceux et celles qui ont traversé avec plus de difficulté cette période, notamment les plus isolés ou les plus vulnérables, ceux plongés dans la précarité ou la solitude.

1.2 | LE PLAN DE CONTINUITÉ ADMINISTRATIVE

1.2.1 | Continuité des instances

LE CONSEIL D'ADMINISTRATION

Le CA a été consulté à 2 reprises, par voie électronique, pendant le confinement 1 :

- Le 1^{er} avril au sujet de la sélection des étudiants (abandon de l'entretien) suite à - l'ordonnance n°2020-351 du 27 mars 2020 qui fixe, dans le cadre de la crise sanitaire nationale liée à la Covid-19, de nouvelles conditions de concours de recrutement dans la Fonction publique et d'admission dans l'Enseignement supérieur, - et à l'instruction de la Direction tutelle imposant de renoncer aux entretiens d'admission des futurs étudiants.

- Le 27 mai :
Le directeur a eu l'autorisation de prendre, après avis du CPS, toute disposition dérogatoire utile au règlement des études, à la maquette et au calendrier pédagogiques 2019-2020, notamment en matière de stage, de validation des diplômes et d'accès aux études. Ceci afin d'assurer la continuité pédagogique et de soutenir la réussite étudiante, au regard des consignes gouvernementales liées à la situation sanitaire.

LE COMITÉ D'HYGIÈNE ET DE SÉCURITÉ ET DES CONDITIONS DE TRAVAIL

Le CHSCT a été convoqué 3 fois au moment de la crise afin de valider le plan de continuité administrative et pédagogique voté à l'unanimité lors d'une séance exceptionnelle le 13 mars 2020 et le plan de reprise et de retour des personnels sur site voté à l'unanimité le 15 mai 2020.

LES INSTANCES PÉDAGOGIQUES

Les instances pédagogiques ont continué de fonctionner pendant tout le confinement puis lors de la reprise progressive sur site.

Se sont ainsi tenus :

- 2 Commissions de la Formation et de la Vie Etudiante,
- 2 Commissions de la Recherche,
- 5 Conseils Pédagogique et Scientifique,
- 2 Commissions de la Vie Etudiante.

La continuité de ces instances a notamment permis l'adaptation des modalités d'enseignement et d'évaluation en accord avec les représentants enseignants et étudiants ainsi qu'une veille et un suivi particulier des étudiants en difficulté.

1.2.2 | Le fonds d'urgence et de solidarité pour les étudiants

Par décision du 28 avril et après consultation du CA, l'ÉNSA Versailles a décidé de débloquer un fonds d'aide d'urgence pour les étudiants mis en difficulté par l'épidémie de Covid et ses conséquences. Une commission a été créée afin de statuer sur les demandes d'aide des étudiants.

Les critères n'ont pas été figés *a priori* pour laisser à la commission une large appréciation des situations. Le dossier de demande n'a pas été non plus formaté. Le service de la scolarité en a assuré l'instruction.

La commission était composée du service de la scolarité, de la directrice des études, de l'agent comptable, d'une enseignante et présidée par la directrice adjointe.

Elle s'est tenue deux fois, le 30 avril et le 29 mai 2020. 62 dossiers ont été examinés. Un seul dossier a été rejeté et tous les autres cas ont été jugés justifiés et éligibles à une aide d'urgence.

Les raisons les plus invoquées étaient :

- La perte de la source de revenu (stage ou emploi),
- Le rapatriement forcé de mobilité sans pouvoir récupérer les frais engagés ou dégageant des frais supplémentaires (cautions logement, billets d'avion ...),
- Les cas des étudiants boursiers.

21700 € ont ainsi été attribués à 61 étudiants, soit en moyenne 355€ / étudiant. Les aides ont été modulées entre 150€ et 400€.

L'enveloppe budgétaire pour ce fonds a été constituée par un prélèvement de 18700€ sur la CVEC perçue par l'ÉNSA Versailles et une subvention de CY de 3000€.

1.2.3 | Le retour sur site

A partir du 19 mai les personnels administratifs ont pu progressivement revenir travailler sur site. Le plan de retour a été validé par le CHSCT le 15 mai. Il était accompagné d'un guide de gestion des risques et des bonnes pratiques. Au 1^{er} juin tous les agents étaient de retour sur

site au moins 2 jours par semaine et la préparation de la rentrée de septembre a pu se faire avec les équipes au complet.



École nationale supérieure
d'architecture
de Versailles

GUIDE DE PREVENTION

Cette brochure a pour objectif de vous donner les repères essentiels et les consignes à respecter sur le site de l'école pour vous protéger et protéger les autres face au COVID-19

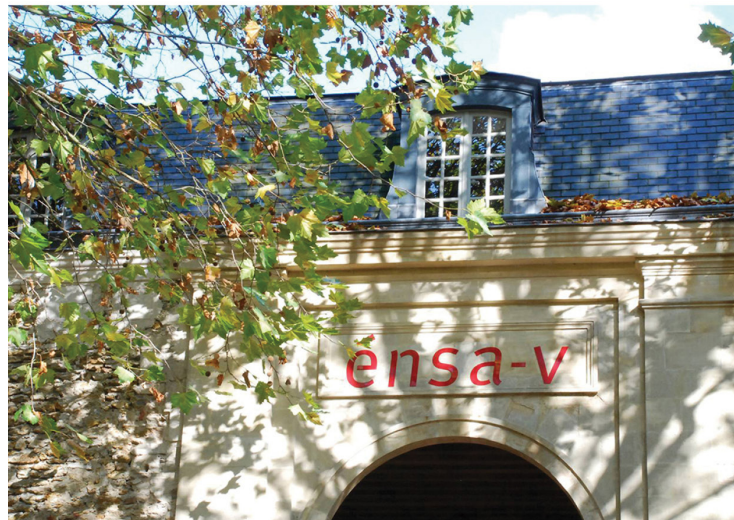

FOCUS

LA COMMUNICATION PENDANT LE CONFINEMENT



C'est brusquement et sans y avoir été préparé que chacun, étudiants, enseignants, agents nous sommes retrouvés confinés, contraints à travailler, enseigner, étudier à distance. L'école s'est donc rapidement organisée pour maintenir le lien, continuer à faire école autrement, à être ensemble tout simplement dans ce moment si singulier.

La communication s'est donc organisée comme suit : Pendant le premier mois de confinement le service communication a édité une NL quotidienne, se faisant chaque jour le relais de la santé de tous, mais aussi le messenger des astuces pour bien vivre et bien travailler confinés : organisation de l'espace de travail, yoga, activités pour le week-end, visites virtuelles ... Après les vacances de Pâques la NL était plus axée sur l'école, la vie des services et la continuité administrative.

Le directeur s'est adressé tous les vendredis du confinement aux communautés de l'école. Il s'est fait le relais des instances et des décisions institutionnelles, mais il s'est surtout attaché à préserver active, solidaire et créative notre communauté à travers ce « Lien du vendredi »

Enfin les réseaux sociaux ont permis également de rompre l'isolement et de mettre en avant les informations ou les ressources utiles et importantes dans une période particulièrement riche en termes de contenus. A travers photos et images ils ont participé à préserver une vie d'école, certes mise à distance, mais bien réelle.

1.3 | LA VIE ÉTUDIANTE

1.3.1 | De nouvelles initiatives

L'arrivée des associations 4L Trophy et la Green Pousse montre que la vie étudiante continue de se développer et que l'engagement de nos étudiants ne faiblit pas, particulièrement sur les thèmes de l'environnement et de la solidarité.

1.3.2 | Les associations 19/20

ARCHIABROAD

ArchiAbroad est une association qui oeuvre pour intégrer les étudiants Erasmus et étrangers au sein de la vie de l'école et aide également les étudiants dans leur projet d'étude à l'étranger. Elle propose des sorties culturelles pour faire découvrir le patrimoine architectural français aux étudiants. Pendant le confinement, un challenge #dishyourdish a été organisé pour partager des recettes sur notre Instagram @archiabroad et rompre l'isolement de ceux les plus loins de chez eux !

ARCHIBOOKÉ

Réalisation de l'annuel étudiant de l'école, sous la direction de Pierre ANTOINE, enseignant. Ce travail, réalisé par une équipe d'étudiants, s'inscrit dans le cadre du mémoire de master "Processus expérimentaux, arts et médias".
E-mail :archibooke@gmail.com
Web : voir la rubrique Publications sur le site de l'école.

ARCHIVOILE

Association de voile étudiante.

L'ARSÉNIK

Association de théâtre et d'improvisation. Des répétitions hebdomadaires permettent de monter un spectacle et de participer au mois Molière.

BADAS

Bureau Associatif Des Archi' Sportifs

Association sportive ayant comme objectif de créer une cohésion entre les étudiants en transmettant les valeurs du sport. Elle propose une grande diversité de sport tels que : le rugby, le football, le volley, le basketball, l'athlétisme, le gymnastique, l'escalade, la boxe, le badminton, ainsi qu'une équipe de pompom girls/boys. De plus, le Pôle Aventure est chargé d'organiser des événements ponctuels, tels que des tournois sportifs ou encore des sorties sportives comme du bubble soccer ou du paintball. Tous les ans, l'association a pour objectif de faire perdurer la participation aux tournois inter-école : les archipiades, l'événement de l'année qui réunit toutes les écoles d'architecture de France.

GREEN POUSSE

Créée en 2020, cette association a pour objectif pour mettre en œuvre une école écologique, durable et responsable. Elle souhaite développer des actions solidaires et proches des étudiants. A travers la promotion de gestes simples, elle souhaite contribuer à une meilleure prise de conscience environnementale et rendre l'école plus écologique au quotidien. Les actions 2020 : mise en place du recyclage, informations et sensibilisation des étudiants, friperie solidaire.

BDE

Bureau Des Élèves

Le BDE est une association pour les étudiants et gérée par des étudiants bénévoles qui propose une dizaine d'activités culturelles et sportives, jugées bénéfiques pour l'épanouissement personnel des étudiants de l'ÉNSA Versailles et du paysage pendant leurs études.

Avec l'aide de membres actifs (vendeurs), le BDE gère une coopérative de fournitures de dessin et de maquette à prix modéré, ouverte cinq jours par semaine, entre 12h et 14h.

K'FET

Association gérée par des étudiants élus et est active durant la journée grâce à des serveurs bénévoles.

La K'fet vend des boissons, des encas pendant les pauses. Elle organise régulièrement des événements et participe à de nombreuses actions associatives en liens avec les autres associations de l'ÉNSAV.

La K'fet est aussi, et avant tout un lieu de rencontre et de convivialité entre les étudiants.

ADN+

Architecture Design Novation

ADN + est un collectif géré par des étudiants pour les étudiants. L'association, située au coeur de l'école d'architecture de Versailles, est un laboratoire de recherche et d'expérimentation par la manipulation directe de la matière. Elle dispose de machines, d'établis, et électroportatives pour tous types de matériaux. Elle est un lieu de tous les possibles, servant à la fois de dépôt pour la récupération de matériaux, et d'atelier de conception, où chaque adhérent peut se servir des outils et des matériaux et laisser libre cours à son imagination.

LA GRANDE MOUSSE

Association a été créée afin de rassembler les fanfares de l'ÉNSA Versailles au sein d'une centrale de fanfares. Tel un pont jeté entre les fanfarons, les étudiants, l'administration de l'école et les relations extérieures !

L'association organise des fêtes et événements plus ponctuels ou encore culturels tels que la fête Erasmus, la soirée d'Intégration, des bons plans concert,...

OBJECTIFOTO

Association de photographie, elle offre aux étudiant.e.s un studio et un labo afin qu'ils puissent prendre des photos de maquettes et autres projets et développer des pellicules et des tirages argentiques pour les débutants et les amateurs. Elle propose des formations au développement argentique à chaque début de semestre. L'association propose aussi des sorties en lien avec la photographie dans des fondations, des musées et des lieux insolites.

SONS OF 4L

L'association participe au rallye 4L trophy qui se déroule au printemps chaque année, raid humanitaire destiné aux étudiants qui associe cause humanitaire, aventure et découverte.

FOCUS

LA GREEN POUSSE OU L'ÉCOLOGIE AU PLUS PRÈS DE LA VIE ÉTUDIANTE



la Friperie solidaire, organisée le 2 décembre 2019 dans l'espace rotonde a permis aux étudiants de vendre ou d'acheter des vêtements de seconde main a des prix très raisonnables. A l'heure du déjeuner l'affluence a montré que ce type d'action répond aux besoins des petits budgets étudiants tout en privilégiant les gestes de recyclage et de réutilisation ...



P21 encadré par Raphaëlle Hondelatte dans la cour du 14

ENSEIGNER

L'ARCHITECTURE 2

2.1 | UNE ANNÉE D'ÉVALUATION ET D'ADAPTATION

L'année 2019-2020 a été marquée par le renouvellement de l'accréditation des cycles valant grade de Licence et Master de l'ENSA Versailles par le Haut Conseil de l'Évaluation de la Recherche et de l'Enseignement supérieur (HCERES). La direction des études et de la recherche s'est fortement mobilisée pour produire des dossiers de présentation d'une offre renouvelée de formations qui a été évaluée positivement par les experts de l'HCERES.

UNE MEILLEURE LISIBILITÉ DES ENSEIGNEMENTS EN MASTER, DES EMPLOIS DU TEMPS ALLÉGÉS

Le Conseil pédagogique et scientifique (CPS) issu de la réforme des ENSA de 2018, s'est fortement engagé pour réorganiser les enseignements en Master, tout en veillant à développer la transdisciplinarité sur les deux cycles. Un remaniement important a été fait dans les emplois du temps de Licence qui sont plus équilibrés en termes de charge de travail et d'organisation. En Master, les studios (P45) étaient ainsi tous rattachés à l'une des thématiques d'exploration choisie par le CPS : Accélération-Décélération | Plan-Non-Plan | Habiter le Monde

P45 du 1^{er} semestre

- *Métropolisations transfrontalières : frontières franco-italiennes*, encadré par Andrei Feraru et Roberta Borghi (Habiter le monde).
- *Les Villes mondes III Afrique : Alger, Le Caire, Casablanca* encadré par Djamel Klouche et Gaëtan Brunet (Plan-non plan).
- *Metropolis Invisible* (double master Franco-chinois/enseignement en anglais) encadré par Matthias Armengaud (Plan-non plan).
- *Le monde comme atmosphère* encadré par Emeric Lambert (Habiter le monde).
- *Habiter le monde, architecture pour être utile* encadré par Nicolas Karmochkine et Frank Lambert (Habiter le monde).
- *Ruralités métropolitaines : Magny en Vexin et son territoire* encadré par Luc Vilan (Habiter le monde).
- *Architecture d'hier - architecture de demain* encadré par Emmanuel Saadi et Benjamin Drosart (Accélération/ décélération).
- *Los Angeles, une architecture de la contingence* encadré par Matthieu Gelin et Benjamin Colboc (Accélération/ décélération).
- *Amsterdam, habiter le port* encadré par Nicolas Pham (Habiter le monde).

P45 du 2^{ème} semestre

- *La ville sans cesse, Marfa* encadré par Jeremy Lecomte et Thomas Raynaud (Plan-non plan).
- *Sénégal, architecture bios-sourcée en milieu rural* encadré Guillaume Ramillien (Plan-non plan).
- *Mutations -transformations du patrimoine du XX^{ème} siècle* encadré Jean-Patrice Calori (Plan-non plan).
- *Tokyo Togeteher* encadré par David Leclerc (Plan-non plan et Habiter le monde).
- *Etrange étranger Bogota Ville-île* encadré par Sophie Delhay et Raphaëlle Hondelatte ((Habiter le monde).
- *Bangkok Nolli 3D-visions collectives* encadré par Susanne Stacher (Habiter le monde).
- *Atacama - architecture at the edge of physics* encadré par Nicolas Dorval Bory (Habiter le monde).
- *Density and Metropolis-Soft Hardware for Growing Disparities* (double master Franco-chinois/enseignement en anglais) encadré par Klaas de Rycke et Andreas Kofler.
- *Invention des îles* encadré par Jérôme Boutterin et Reza Azard (Accélération/ décélération).
- *9m³-Social Machine* encadré par Claire Petetin (Accélération/ décélération).
- *Rio-Brasilia* encadré par Pierre Antoine et Cédric Libert.

RENOUVELLEMENT DES SUJETS TRIENNAUX

Ces réflexions autour des enjeux climatiques et environnementaux ont fortement marqué les échanges lors du séminaire des enseignants du 19 février 2020. Ils ont annoncé l'appel à idées lancé par le CPS pour renouveler les trois sujets triennaux qui vont structurer le cycle Master (studios de Master dits P45, Mémoire et groupes de projets de fin d'études) pour la période 2020 à 2023.

Les trois sujets retenus sont :

- **Milieus, ruralité et métropole** qui propose une relecture de la dialectique ville/campagne, fondée pour faire projet, sur connaissance de la complexité des territoires, des ruralités à la métropole et réciproquement.
- **Construire le monde des co-existences** : la pensée contemporaine doit chercher à construire de nouveaux agencements dans une perspective écologique ; à une philosophie des « objets » autonomes doit succéder une pensée des « objets » en relation.
- **Langues étrangères** : ce sujet questionne l'injonction de construire durable, construire un édifice qui donne du sens à la nécessité d'habiter quelque part dans un avenir plus frugal, une architecture plus essentielle.

Les nouveaux P45 à compter de la rentrée 2020, seront donc tous liés à l'un de trois sujets évoqué ci-dessus.

Ils sont par ailleurs, plus nombreux (24 contre 20) pour offrir un plus grand nombre de sujets d'études à un plus grand nombre d'étudiants (28 étudiants seulement sont partis en mobilité internationale à la rentrée 2020 contre 80 habituellement).



WHITE WEEK 2020



LE PARLEMENT CLIMATIQUE

Ce point fort de la rentrée pédagogique de février, la semaine blanche ou White Week, portée par les enseignants Jeremy Lecomte, Nicolas Dorval-Bory et Émeric Lambert, a offert une programmation ambitieuse de conférences, de débats et de workshops intitulée « Le Parlement climatique. De quoi le consensus écologique est-il le nom ? »



Avec la complicité du Pavillon de l'arsenal cet évènement s'est tenu fin janvier dans la grande halle du Pavillon et à l'ÉNSA Versailles et a réuni un large public.

2.2 | DE NOUVEAUX PARCOURS DE FORMATION

VERS UN DPEA SUR LA TRANSFORMATION ÉCOLOGIQUE DES CONSTRUCTIONS

Les contenus d'un post-diplôme (DPEA) consacré à la transformation écologique des constructions du XX^{ème} siècle (TEC-XX) ont été définis par un comité de pilotage ainsi que la nature du partenariat avec Paris-Habitat qui proposera des sites concernés par les questions qui seront étudiées. L'expérience qui démarre dans le cadre d'un P45 à la rentrée 2020 encadré par Julien Boitard et Benjamin Drossart, sera poursuivie sous la forme d'un DPEA destiné à des architectes et ingénieurs désireux de se spécialiser dans ces domaines de compétences recherchés à la rentrée 2021.

APPROFONDISSEMENT DU PARTENARIAT AVEC L'ESSEC

Trois étudiants en M1 à l'ESSEC, trois autres étudiants ont validé toutes les conditions pour rentrer à l'ESSEC en 2020-2021, cinq autres qui suivront en parallèle de leur première année de M1 à l'ENSA-V 4 « refreshers courses » (économie, marketing, statistiques, mathématiques) à l'ESSEC, enfin six étudiants de L2 ont été sélectionnés pour entamer leurs parcours de sensibilisation au double-master en parallèle de leur L3 à l'ENSA Versailles. Un étudiant de l'ESSEC a validé son diplôme d'études en architecture à l'ENSA Versailles.

LA MONTÉE EN PUISSANCE DE LA FORMATION PROFESSIONNELLE

Le développement de la formation professionnelle au sein a connu un coup d'accélération à la rentrée 2019/2020 avec la rentrée d'une seconde promotion de 15 personnes en cycle Licence et l'arrivée de 9 personnes en cycle Master qui ont notamment rejoint des groupes de P45 existants. Cette formation est accessible à toutes les personnes désireuses de reprendre des études dans le cadre de la formation continue et ayant une expérience professionnelle dans les domaines de l'architecture ou du cadre de vie.

Elle concerne par exemple :

Les ingénieurs, les techniciens, les artisans, les chefs de chantier, les collaborateurs d'architecte, les architectes d'intérieur ou toute autre personne travaillant en partenariat ou sous l'autorité d'un architecte depuis au moins 3 ans.

L'épreuve d'admission se déroule en deux étapes.

- Des épreuves écrites d'admissibilité pour évaluer les capacités à maîtriser les prérequis de cette formation :

- de culture générale portant sur l'histoire de l'architecture et de la ville (3 h)

- de mathématiques appliquées à la construction (2 h)

- de projet architectural : esquisse et note de présentation (8 h)

- Et une épreuve orale d'admission : un exposé sur le thème de l'architecture et de son environnement culturel économique et social suivi d'un entretien avec les membres du jury sur la motivation du candidat.

FOCUS

L'APA | Arts, Paysage

et Architecture UNE ANNÉE

POUR CHOISIR

L'année 2019-2020 a permis de faire aboutir un projet pédagogique porté par les directions de trois écoles de projet membres de l'Alliance CY (Université Paris Seine) : l'ÉNSA Versailles, l'École nationale supérieure du paysage de Versailles et l'École nationale supérieure d'art de Cergy. Ce projet est celui d'une première année (L1) « Arts,

Paysage et Architecture » dont les contenus pédagogiques ont été conçus en commun par des enseignants de trois écoles. Cette année permet aux étudiants sélectionnés de rencontrer différentes disciplines du champ de la création et ainsi de mieux s'orienter. 25 étudiants ont été sélectionnés sur dossier et entretien à distance au printemps 2020 ;

à l'issue de cette année d'APA, ils intégreront en L2 l'une des trois écoles.



APA

2020-2021



A R T · P A Y S A G E · A R C H I T E C T U R E

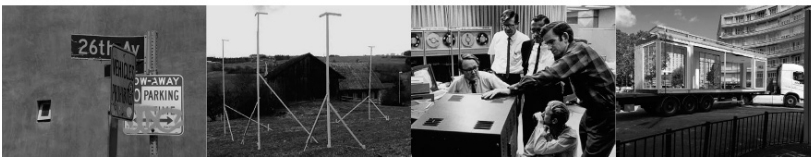

2.3 | UN SECOND SEMESTRE UNIVERSITAIRE BOULEVERSÉ

Le développement de l'épidémie de Covid en France en février 2020 et le confinement imposé en mars ont bouleversé de manière subite l'organisation pédagogique de l'école.

La fermeture des établissements d'enseignement supérieur annoncée le 14 mars et effective dès le lundi 16 mars nous a contraint à basculer tous les cours en présentiel en cours à distance en 48 heures.

Cette organisation, détaillée dans le plan de continuité pédagogique a été établie en concertation avec le CPS et le CHSCT qui ont voté sa mise en œuvre à l'unanimité dès le vendredi 14 mars. Elle a été efficacement soutenue par le service informatique qui a été mobilisé pour apporter une réponse technique dès le 16 mars, avec la solution Zoom pour cet enseignement massif à distance.

Les enseignants se sont tous (particulièrement) mobilisés pour adapter leur enseignement et leur matière à cette transformation inédite : ils ont développé de nouveaux formats, de nouveaux modes de transmission, imaginé d'autres supports et en s'appuyant sur de nouvelles ressources ont permis de conserver un enseignement de qualité.

Enfin la plateforme numérique de l'école E.Forge développée et mise en œuvre depuis trois années a également constitué (été) une base importante de données et un réel support de tous ces travaux.

Malgré toutes les difficultés rencontrées et dues au caractère inédit de la situation, le second semestre a pu se dérouler conformément au schéma voté en début d'année scolaire. Les évaluations de fin de semestre ont dû être adaptées,

et se sont maintenues pour tous les enseignements et tous les étudiants.

Concernant les soutenances de PFE, deux protocoles ont été adoptés. Ainsi les étudiants ont pu choisir entre deux options: soutenir leur PFE en juin mais en visio-conférence ou une soutenance sur place au mois de septembre.

53 ont choisi de maintenir leur soutenance en juin et 56 ont soutenu en septembre.

Pour soutenir les étudiants en préparation de leur diplôme, l'école a déployé des moyens techniques pour les soutenances à distance et a mis à leur disposition dès le 17 août des lieux leur permettant de travailler dans les meilleures conditions possibles.

Une cérémonie de remise des diplômes, avec masques et distanciation physique et dans un format très réduit, s'est tenue le 11 septembre à 20h. Elle a réuni les diplômés 2020 ainsi que leurs parents pour une cérémonie de remise des écharpes. Dans ce contexte si particulier il semblait encore plus important cette année de marquer ce passage à la vie professionnelle et de pouvoir se réunir « en vrai ».

Exposition

L'ATELIER CONFINÉ

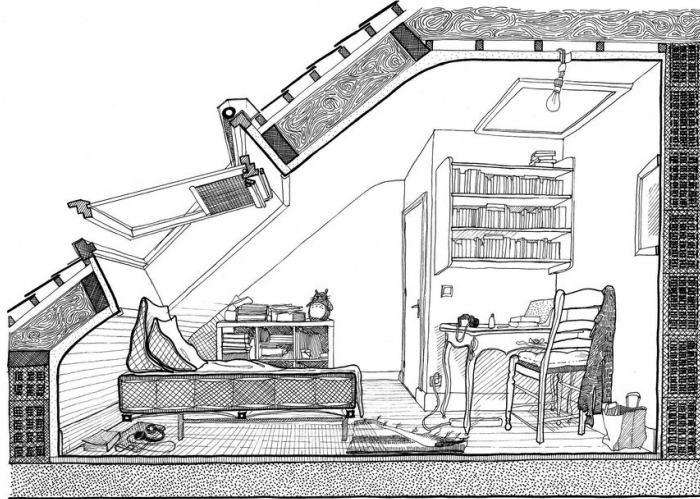

Illustration © Julien Quinet



Cérémonie des diplômes 2020

2.4 | INTERNATIONAL

2.4.1 | Des mobilités et des projets soumis à la crise sanitaire

Avec la crise sanitaire il a fallu s'adapter pour gérer des situations inédites (retours précipités d'étudiants, problèmes financiers ou d'ordre pédagogique), ainsi qu'assurer une communication efficace et intense avec les étudiants, leurs écoles d'origine et leurs établissements d'accueil afin de répondre à toutes les questions et cas figures. Sur les 57 étudiants partis en mobilité d'études, un grand nombre a dû interrompre sa mobilité à la fin ou en cours de semestre (ex : Brésil, Argentine, Etats-Unis). Certains ont pu rentrer en France et suivre les cours du second semestre de M1 proposés à distance par l'ÉNSA Versailles. D'autres sont restés dans leur pays d'accueil et ont pu y suivre des cours à distance (Espagne, Italie, Portugal) et ont pu valider leur année de M1 par équivalence.

L'école n'a annulé les voyages des P45 internationaux du second semestre que tardivement. Elle s'est efforcée d'aider financièrement les étudiants qui n'ont pas obtenu le remboursement de leurs billets d'avion par les compagnies aériennes.

De même, le programme Erasmus+ a permis de verser des fonds supplémentaires aux écoles bénéficiaires du programme pour les situations d'étudiants qualifiées en situation de « force majeure ».

Certains P45 comme « Etrange étranger Bogota » ont été conduits à distance en lien avec des étudiants colombiens qui ont effectué des études de sites sur place. Des étudiants en mobilité rapatriés d'Argentine notamment se sont joints à ce groupe et ont validé leur P45.

2100

CANDIDATS SUR
PARCOURSUP



146 ENTRÉES EN L1

860

ÉTUDIANTS
EN FORMATION INITIALE



INTERNATIONAL

21

ÉTUDIANTS ÉTRANGERS

9 UE



12hors UE



501 Licence
354 Master
5 Césure



DIPLÔMES



129 DEA
40 HMONP



23 Établissements
partenaires
33 Destinations proposées
à la mobilité pour **81** places

57 En mobilité longue

24 EN U.E. ET 33 HORS U.E. DONT
5 DU DOUBLE MASTER FRANCO-
CHINOIS



111 Candidats auditionnés
PAR LES JURYS ENSEIGNANTS
→ **51%** DE
DEMANDES SATISFAITES

CHIFFRES CLÉS

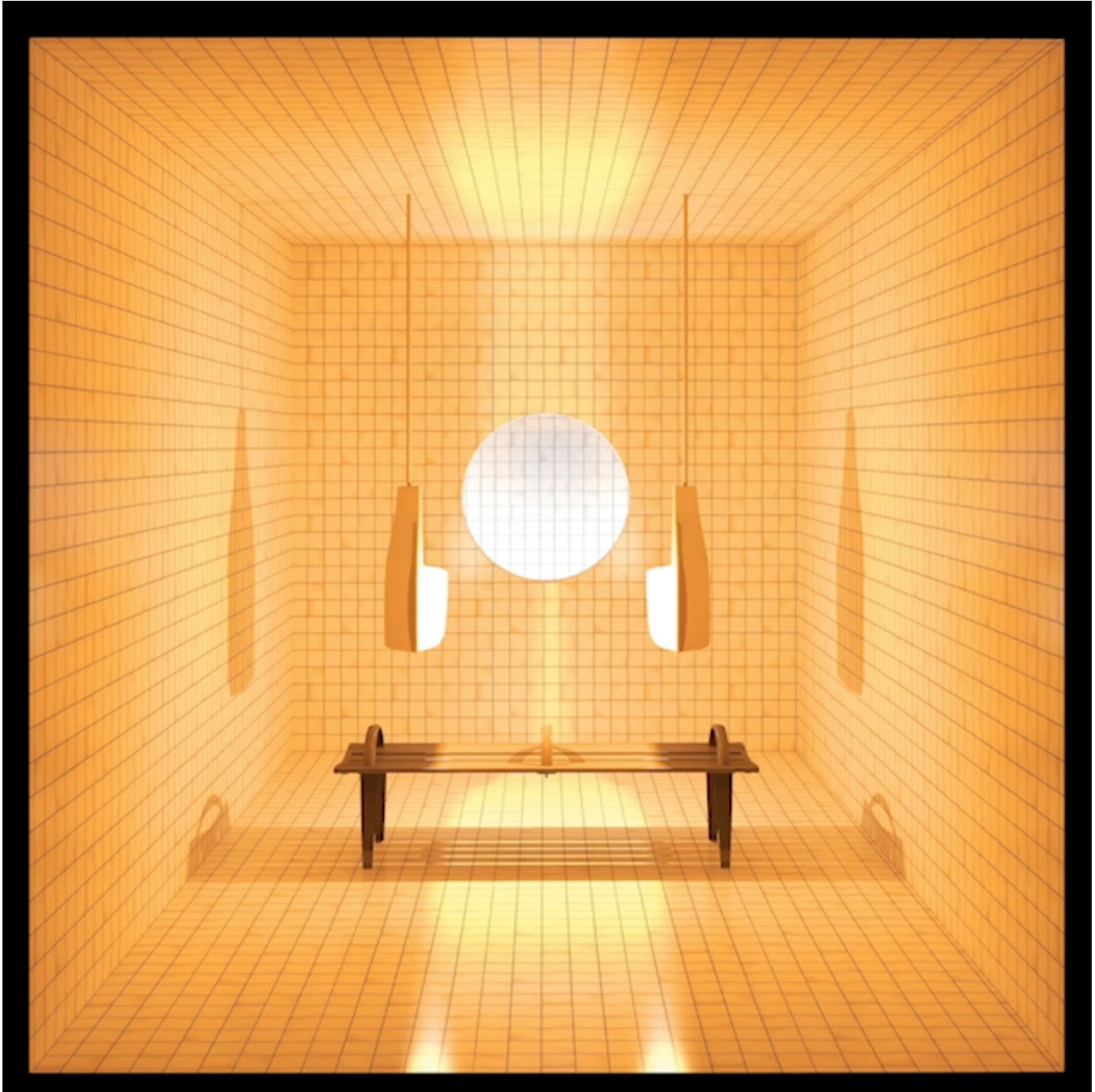

© Adrien Le Bot, doctorant - "Des sexualités latentes dans la ville : refoulement, impensé, créativité"

LA RECHERCHE

3

3.1 | UN LABORATOIRE, DES AXES

Penser la(es) crise(s) et les mutations contemporaines de notre environnement, mieux comprendre le passé et mieux se projeter dans le futur.

Face à ces défis les chercheurs de l'ÉNSA Versailles ont fait le choix de renouveler ensemble leurs perspectives générales, et d'intégrer, au-delà de leur diversité, les différentes visions qu'elles sont susceptibles d'énoncer. Si l'enjeu est de monter en généralité, il est aussi de ne rien perdre de la capacité à apporter des analyses particulières, rigoureuses et documentées.

Retisser les liens de la recherche à l'action et rapprocher les chercheurs des acteurs de l'espace urbain.

En effet, la mobilisation des chercheurs dans l'espace public, à partir des savoirs qu'ils produisent, nécessite de conjuguer les dimensions critiques de la recherche, qui sont fondamentales, et la mise en avant d'analyses constructives capables d'apporter un éclairage utile du réel, mais aussi d'inscrire les recherches dans un débat d'avenir, au niveau national et international.

3.1.1 | LES QUATRE GRANDS AXES DE RECHERCHE 2019-2024

Pour accompagner et développer ses activités de recherche, le LéaV a placé au centre de sa stratégie une politique partenariale renforcée, notamment au sein des communautés scientifiques des territoires du Grand Ouest parisien. Il entretient également des collaborations pérennes avec de nombreuses communautés scientifiques, nationales et internationales, ainsi que des liens accrus avec le monde socio-économique et culturel.

- Matières à expérimentation
coordinateur : Stéphane Berthier
- Métropolisation et développement territorial
coordinateur : Eric Chauvier
- Héritage, patrimoines et création
coordinatrice : Stéphanie de Courtois
- Espaces, corps et sensibilités
coordinatrice : Annalisa Viati Navone

3.1.2 | LA RECHERCHE PAR LE PROJET

Doctorat par le projet (EUR, Cergy-Paris)

Le doctorat en architecture est créé en 2005, au profit de l'adoption du LMD pour les études en architecture. Dès lors la recherche et la formation doctorale pouvaient s'engager dans une voie nouvelle, propre et spécifique à la discipline, et plus nécessairement dans les champs des sciences humaines.

Le doctorat par le projet en architecture doit contribuer à la production de connaissances nouvelles en architecture et dans la conception des démarches de projet. L'ÉNSA Versailles souhaite développer la recherche par le projet et depuis 3 ans, est partenaire de l'Ecole Universitaire de Recherche, l'EUR Humanités, Patrimoine et Création, qui porte un parcours doctoral bénéficiant d'une méthodologie innovante de recherche par le projet, sélectif, internationalisé et ouvert aux architectes, paysagistes, artistes, conservateurs, restaurateurs et écrivains.

Une quinzaine de candidats sont sélectionnés chaque année et 5 contrats doctoraux attribués dans 5 mentions, dont l'architecture.

Pour l'année universitaire 2019-2020, un appel à candidatures a été lancé en mars 2019, invitant à un dépôt des dossiers avant le 10 mai 2019. 3 ont été jugés éligibles en architecture, et à l'issue de l'examen des dossiers et des auditions en juin et juillet 2019, un candidat, Lucas Monsaingeon, qui ne sollicitait pas de contrat doctoral, a été autorisé à s'inscrire. En 2020, l'EUR a retenu 12 candidats, (2 en liste complémentaire) et attribué 5 contrats doctoraux, mais pas en architecture.

3.2 | **CONSTRUIRE UN LIEN ENTRE LA FORMATION INITIALE ET LA RECHERCHE**

FOCUS

LA JOURNÉE DE LA

RECHERCHE

La journée de la recherche du 14 novembre 2019 qui s'est déroulée à l'ENSA Versailles a permis de rendre visible et de faire prendre conscience aux étudiants de l'importance de la recherche des enseignants investis dans l'année de Master, et du caractère fructueux de ces recherches pour la pédagogie. L'ensemble des enseignants-chercheurs ont été mobilisés sous la forme de brefs exposés.

Cette première initiative a permis de présenter les axes du laboratoire en les incarnant dans des projets précis, d'esquisser des filières entre différents modules d'initiation à la recherche et de détailler la richesse méthodologique et thématique des séminaires de mémoire proposés.

Le caractère foisonnant ayant été parfois difficile à assimiler pour les étudiants, il est convenu de reprendre la journée en modulant partiellement le format : des posters côtoieront des exposés moins nombreux, l'objectif étant de favoriser les échanges au sein de la communauté des chercheurs, de souligner les synergies entre la recherche et la pédagogie, et de rendre attractive la dimension épistémologique du parcours de formation des futurs architectes.

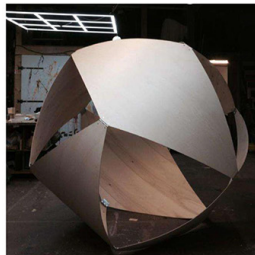
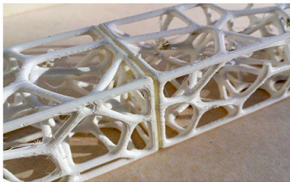
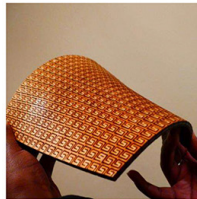

3.3 | VIE DU LABO

3.3.1 | MANIFESTATIONS

Les intérieurs aujourd'hui. Méthodes de production et d'analyse interdisciplinaires, Colloque international, ENSAV et École Camondo, 11-12 octobre 2019.

Coordination : Annalisa Viati Navone (ENSAV, LéaV), Alexis Markovics (École Camondo et LéaV), Anne Lefbvre (ENS Paris-Saclay), Imma Forino (Politecnico de Milan)

Ces rencontres visaient une double ambition – explorer et appréhender la diversité des outils mis au point par les chercheurs de différents domaines afin d'analyser la complexité de ces dits espaces « intérieurs », et – confronter les pratiques opérationnelles afin de cerner les processus de conception dans leur complexité et leur singularité.

Dans la continuité de ce colloque, un cycle de quatre conférences intitulé *Intérieurs à l'italienne* a été organisé dans le cadre du projet de recherche *Les intérieurs aujourd'hui. Méthodes de production et d'analyse interdisciplinaires*, porté par le LéaV.

Les séances se sont déroulées en visioconférence entre avril et mai 2020 : Gianni Ottolini, « L'école de Milan et la culture des intérieurs » / Annalisa Viati Navone, « Intérieurs de Giulio Minoletti. Enquête sur la composition » / Michela Bassanelli, « Dispositifs textiles dans les intérieurs domestiques » / Carola D'Ambros, « La maison à l'italienne comme exemple de synthèse des arts ».

3.3.2 | PRINCIPALES PUBLICATIONS

(par ordre de parution)

- Frank Rambert, *Hors Nature. L'enceinte, une figure de la sédentarisation*, Paris, MétisPress, 2019, 128 p.
- fabricA, travaux de recherche de l'École nationale supérieure d'architecture de Versailles. LéaV, ÉNSA Versailles – numéro 13, 2019, parution janvier 2020. LéaV, Versailles, 212 p.
- Éric Chauvier, *Laura*, Paris, Allia, 144 p.
- Éléonore Buffler, Patrice Gourbin, Christel Palant-Frapier (dir.), *Architecture et urbanisme de la 2nde reconstruction en France. Actualité et avenir d'un patrimoine méconnu*, Gent, Snoeck, 2020.
- Chedly Atallah, Sophie Brones, Emmanuel Saulnier (dir.), *Beyrouth in situ*, Paris, Beaux-Arts, 2020, 350 p.

4.3 | PORTRAITS DE CHERCHEURS

ROBERTA
BORGHI

Depuis 2014, Roberta Borghi, docteur et maître de conférences à l'ÉNSA Versailles, développe des activités de recherche et pédagogiques sur le rapport entre tourisme, transformation urbaine et développement des territoires, qui s'inscrivent notamment dans le cadre du partenariat entre l'ÉNSA Versailles et le réseau Designing Heritage Tourism Landscapes (Iuav Venise chef de file).

Ces activités portent sur deux sujets principaux : le tourisme métropolitain et ses pratiques et le rôle du tourisme dans le processus de valorisation des petites villes ou des territoires en dehors des circuits touristiques majeurs.

Sur ce deuxième sujet, deux projets de recherche et pédagogique ont marqué l'année 2019-2020 : la coordination du workshop *Du monument au paysage. Enjeux du tourisme aux limites du Domaine de Versailles* et la participation à la recherche *Magny-en-Vexin, une petite ville sous influence métropolitaine... à la recherche de son territoire perdu* (PUCA/POPSU), pilotée par Luc Vilan.

Au sein de cette recherche, Roberta Borghi développe une réflexion particulière sur la place, les enjeux et les projets concernant le tourisme à Magny-en-Vexin et dans son territoire. L'objectif est d'esquisser, en lien avec la ville et ses habitants, des pistes de réflexion et d'action qui, par le biais du tourisme, pourraient offrir de nouvelles occasions de valorisation de ce territoire et d'intégration de ses habitants. Une réflexion sur l'attrait de ces territoires face à la crise sanitaire actuelle est également prévue.



DU MONUMENT AU PAYSAGE

Enjeux du tourisme aux limites
du Domaine de Versailles

7th international workshop

promoted by Designing Heritage Tourism Landscapes international network
organized by Ecole Nationale Supérieure d'Architecture de Versailles
coordinated by Roberta Borghi, ÉNSA Versailles, LéaV

1-4-9-19
study tour
in France

5-13-9-19
workshop



Enjeux du tourisme aux limites du Domaine de Versailles, 7e international workshop
ÉNSA Versailles et DHTL international network,
5-9 septembre 2019.

ÉRIC CHAUVIER

Éric Chauvier est anthropologue et professeur HDR à l'ÉNSA de Versailles, coordinateur de l'axe de recherche « Métropolisation et développement territorial » au LéaV. Il est membre des comités scientifiques des revues *Lieux Communs*, *Revue Ambiances*, *Conditions humaines*, *condition politique*. Ses thèmes de recherche portent sur les territoires suburbains en France. Sa démarche anthropologique emprunte au récit littéraire pour essayer de saisir les enjeux des modes d'habiter périphériques. Il est notamment l'auteur de *La petite ville* (Amsterdam), *Anthropologie de l'ordinaire* (Anacharsis), *Contre Télérama* (Allia).

Ses enquêtes sur les territoires suburbains comportent des spécificités périurbaines (influence économique des villes) ou péri-métropolitaines (pas ou peu d'influence économique des villes). Une enquête est en cours sur ce thème à travers le contrat de recherche *Magny-en-Vexin, une petite ville sous influence métropolitaine... la recherche de son territoire perdu* (PUCA/POPSU), piloté par Luc Vilan. Une autre, menée depuis 2018, porte sur le mouvement des Gilets Jaunes et a notamment donné lieu à une publication, *Laura* (Allia, 2020).

Éric Chauvier mène également une réflexion anthropologique plus large sur le thème de l'habiter : *Espace et subjectivation - Du groupe d'analyse de pratiques à la vie dans des espaces de relégation, prendre la parole par l'habitat* (Maison des Sciences de l'Homme, Université Paris Nanterre, 2020).

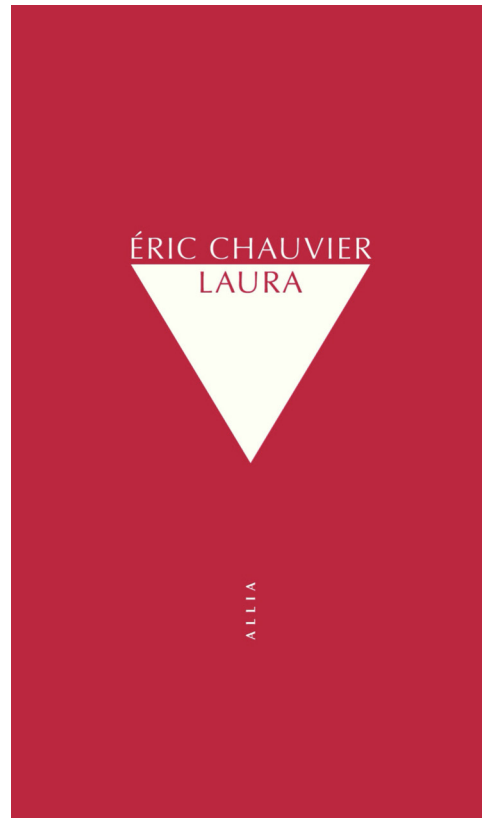

Laura, Allia, 2020.

ANNALISA VIATI NAVONE

Architecte de formation, professeur HDR à l'ÉNSA Versailles, Annalisa Viati Navone oriente dès le début ses intérêts vers la recherche en architecture, explorant trois axes notamment^o : la mise au point d'instruments critiques pour l'analyse des architectures du XX^e siècle ; les formes d'interaction entre disciplines artistiques et architecture ; les manières de faire l'histoire et de construire un discours critique. L'attention à la spatialité, à la perception et aux sentiments qu'ils induisent chez les usagers l'ont amenée à s'intéresser, au sein du LéaV, d'abord à l'architecture-sculpture d'André Bloc et plus récemment aux espaces intérieurs dans le cadre de la recherche *Les intérieurs aujourd'hui. Méthodes de production et d'analyse interdisciplinaire*. Lieux d'expérimentation de différents acteurs professionnels qu'y opèrent, seuls ou en collaboration et en interaction fréquente avec leurs commanditaires, les intérieurs se positionnent à la frontière de plusieurs disciplines : architecture, arts visuels, design, décoration, etc. Ils témoignent de multiples perméabilités qui prennent la forme de dialogues, de transferts et de contaminations, et qui visent à produire des effets en termes d'espaces, d'usages, de perceptions et d'émotions. Autour de ce sujet pluridisciplinaire, elle organise son activité pédagogique à travers le séminaire de mémoire M1+M2 (avec Roula Matar-Perret) qui retrace la richesse des intérieurs publiés dans la revue *Aujourd'hui. Art et Architecture*, et les séminaires doctoraux dont certains seront consacré au cycle : « Les espaces intérieurs : figures professionnelles et dialogues interdisciplinaires », organisé en partenariat avec l'École Camondo.

The poster features a black and white photograph of a modern interior space with a person standing near a desk. The title 'LES INTÉRIEURS AUJOURD'HUI' is prominently displayed at the top, followed by the subtitle 'Méthodes de production et d'analyse interdisciplinaires'. The dates '11 et 12 octobre 2019' are highlighted in red. The event is organized by the École nationale supérieure d'architecture de Versailles and École Camondo, Paris. It is organized by LéaV (ENSA Versailles) in collaboration with ENS Paris-Saclay, Centre de recherche en design, ENSCI Les Ateliers, Archivio del Moderno (Accademia di architettura Università della Svizzera italiana), and Politecnico di Milano. The poster also includes logos for various partner institutions and the French Ministry of Culture.

Colloque *Les intérieurs aujourd'hui. Méthodes de production et d'analyse interdisciplinaire*,
ÉNSA Versailles et École Camondo,
11-12 octobre 2019.

**GABRIELE
PIERLUISI**
HDR 11 décembre 2019

Le travail de recherche de Gabriele Pierluisi, maître de conférences HDR à l'ÉNSA Versailles, est centré sur la représentation de l'architecture et du paysage urbain. Il s'articule autour de trois axes principaux :

- Le rapport entre l'interprétation graphique de la réalité (le premier regard de l'architecte) et l'invention du projet, thème qui interroge la représentation du paysage urbain comme la véritable invention de la ville contemporaine.
- La relation entre la technique de production graphique et la capacité formative du projet, une ligne de recherche qui conduit à la définition d'une technique mixte de représentation entre le dessin à la main et la pratique numérique, nouvelle pratique créative que Gabriele Pierluisi a conceptualisé sous le terme de « numérique chaud ».
- L'étude du processus de formation du projet, à partir des représentations qui le décrivent, comme activité critique et de recherche. Son travail de recherche se base sur une méthodologie spécifique qui hybride constamment la parole écrite avec le langage graphique interprétatif (spécifique à l'architecture et aux arts plastiques).

Chaque recherche implique la production originale de textes et d'une série de dessins et projets sur le thème abordé.

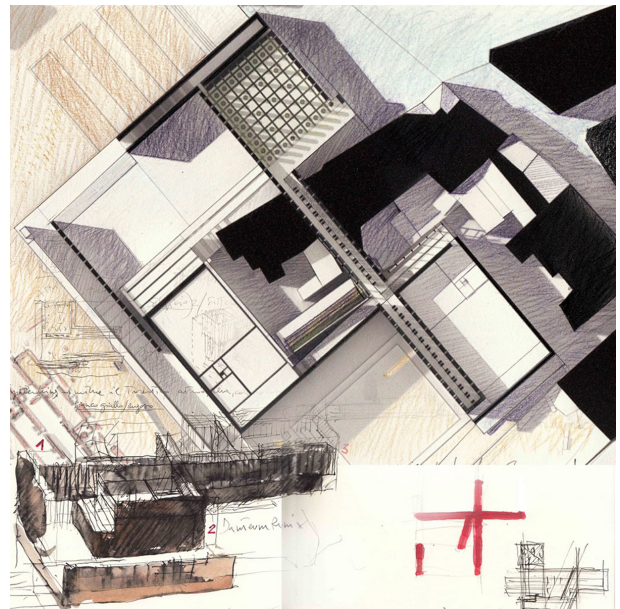

Danteume Re-mix,
plan et croquis du projet, technique mixte,
Versailles/Rome 2019.

40 ENSEIGNANTS-CHERCHEURS
& CHERCHEURS DONT 27 TITULAIRES

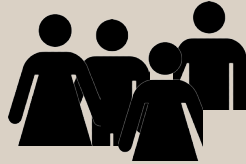

21 DOCTORANTS



2 CONTRATS DOCTORAUX

1 MINISTÈRE DE LA CULTURE / MARIA-
NELA PORRAZ CASTILLO, 2018-2021

1 CIFRE / MARINA KHÉMIS, 2018-2021

2 CONTRATS DE RECHERCHE

FEEBAT, POPSU TERRITOIRES

19 DOCTORANTS
PARIS SACLAY

2 DOCTORANTS
CERGY-PARIS

CHIFFRES CLÉS

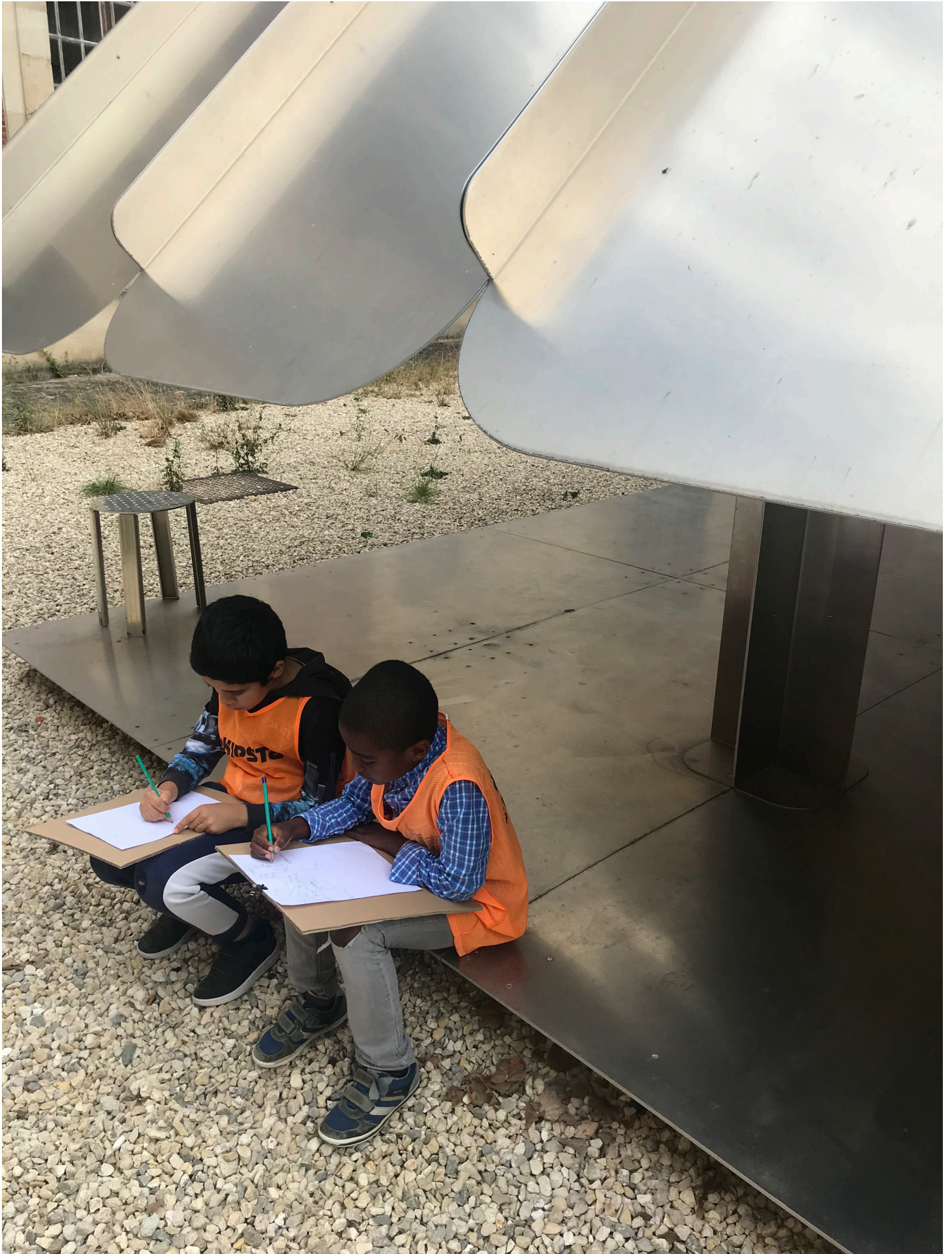

La Petite École Solidaire

#TOUS POUR L'ARCHI !

4

4.1 | LA PETITE ÉCOLE POUR TOUS

Les mesures de confinement prises au printemps 2020 ont interrompu les actions éducatives en présentiel et la plupart des projets d'action artistique et culturelle en territoire éducatif (PACTE) ont été reportés à l'année 2020/2021.

Afin de garder le lien avec les publics et poursuivre les missions d'éducation artistique et culturelle, pendant la période du confinement La Maréchalerie et l'ÉNSA Versailles ont virtuellement ouvert les portes de la Petite Ecole d'Architecture : chaque semaine une activité pratique de sensibilisation à l'art et à l'architecture était proposée aux enfants et familles sur Instagram. Enfin, dans le cadre des actions de solidarité menées par l'ÉNSA Versailles pour faire face à la

crise sanitaire, du 6 au 17 juillet 2020 La Maréchalerie et l'ÉNSA Versailles se sont associées à la Ville de Versailles pour proposer aux enfants des maisons de quartier et des centres de loisirs municipaux des ateliers de sensibilisation à l'architecture ainsi qu'un workshop de trois jours avec Julien Rodriguez, artiste plasticien. Plus de 80 enfants ont participé à ces actions.

4.2 | PROGRAMME ÉGALITÉ DES CHANCES

La Fondation Culture & Diversité, fondation d'entreprise de Fimalac, a pour mission de favoriser l'accès aux arts et à la culture des jeunes issus de milieux modestes. Depuis son lancement en 2006, elle conçoit et mène directement sur le terrain avec ses partenaires culturels, éducatifs et sociaux des programmes pérennes. La Fondation Culture & Diversité met en place des programmes artistiques et culturels selon deux axes d'actions :

- l'égalité des chances dans l'accès aux grandes Écoles de la Culture et
- la cohésion sociale par l'éducation culturelle et artistique.

L'égalité des chances : favoriser l'accès aux études supérieures artistiques.

Une méthodologie innovante et structurée en cinq étapes a été mise en place avec les Écoles partenaires de la Fondation, le ministère de l'Éducation nationale et de la Jeunesse et le ministère de la Culture : informer les collégiens et les lycéens sur les formations supérieures d'excellence et leurs débouchés professionnels ; préparer les élèves les plus motivés aux concours d'entrée des grandes Écoles de la Culture lors de « Stages Égalité des Chances » ; accompagner pendant leurs études les élèves, par un soutien financier, logistique, pédagogique et à l'ouverture culturelle ; accompagner après leurs études les élèves vers l'insertion professionnelle.

Pour le programme concernant les études d'architecture, le Stage a lieu chaque année dans l'une des 9 ENSA partenaires.

En février 2020 l'ÉNSA Versailles était l'ENSA accueillante.

→ Le programme pédagogique de la semaine :
- les élèves participent à des visites le matin et travaillent sur un projet durant les après-midis.

A l'issue de la semaine, le Stage, animé et encadré par des enseignants et des étudiants de l'ÉNSA Versailles s'est terminé par une restitution devant un jury composé de représentants de tous les partenaires.

Les enseignants encadrants étaient :

- Jeremy Dalin et Olivier Baudry
- 5 étudiants moniteurs jour de l'ÉNSA Versailles en charge des ateliers :
- Valentin Bergès ; Chloé Charron ; Céline Goncalves ; Alice Morin ; Mégane Sorres.

Les moniteurs permettent aux élèves un rapport privilégié et un réel contact avec la vie de l'École. Ils ont été choisis par l'ÉNSA Versailles en collaboration avec la Fondation Culture & Diversité. L'équipe pédagogique a fait le choix d'attribuer un moniteur à chaque groupe de projet afin de faciliter le suivi du travail. Chaque étudiant pouvait ainsi accompagner et guider les élèves au fur et à mesure des séances d'atelier dans la fabrication de leur projet de maquette.

Chiffres-clés 2019-2020

- ☛ 31 lycéens participant au Stage du 10 au 14 février 2020 à l'ÉNSA Versailles ;
- ☛ 2 référents pédagogiques et 6 étudiants moniteurs de l'ÉNSA Versailles présents toute la semaine du stage ;
- ☛ 19 représentants des ENSA partenaires et des ministères présents pour la journée de restitution
- ☛ 9,6/10 : note moyenne attribuée au stage par les élèves ;
- ☛ 94 % des élèves déclarent, après le stage, vouloir poursuivre des études en ENSA ;
- ☛ 97 % des élèves se sentent, après le stage, en mesure de réussir les épreuves d'admission.

Chiffres clés des admissions 2019-2020

Les 31 élèves ayant participé au Stage Egalité des chances 2019-2020 ont posé leur dossier de candidature via Parcoursup.

☛ 19 élèves ont été admis en ENSA soit une moyenne de 61,3 % pour une moyenne nationale de 36,8 %, tous baccalauréats confondus.

☛ 13 élèves ont bénéficié du remboursement des frais d'inscription pour 2 ENSA.

☛ 16 élèves intègrent une ENSA à la rentrée 2020-2021 dont 6 à l'ÉNSA Versailles.

4.3 | YEARBOOK

Le Yearbook est un ouvrage bilingue français/anglais présentant le travail accompli à l'école pendant une année. Il est réalisé dans le cadre de leur mémoire de master et dirigé par Pierre Antoine enseignant à l'ENSA Versailles.

C'est un travail complet d'édition et de valorisation des travaux produits à l'ENSA Versailles sur une année universitaire est équivalent à la production du mémoire de master sans être rattaché à un axe spécifique.

● Yearbook étudiant - numéro 14, 2018/2019 a été porté par Esther Duffaut, Anouk Merleau, Marie Oudon et Clément Pélissier sur la thématique « corps ».

ISBN : 9 782956 681311

4.4 | LA MARÉCHALERIE

4.4.1 | UN PROJET ARTISTIQUE, DES LIENS AVEC L'ARCHITECTURE, L'ÉCHO DES QUESTIONS TRIENNALES

La Maréchalerie participe à la dimension expérimentale de l'ÉNSA Versailles et à sa pédagogie interdisciplinaire. La programmation est basée sur la production d'œuvres *in situ* qui donnent lieu à des temps d'exposition de deux à trois mois, des actions pédagogiques à l'attention des étudiants de l'ÉNSA Versailles, un programme d'actions culturelles et artistiques et d'événements ouverts à tous : visites, ateliers, workshops, rencontres avec les artistes invités et cycle de débats Manège.

Durant l'année universitaire 2019-20, La Maréchalerie a produit deux projets artistiques donnant lieu à des expositions accessibles à tous publics. Les propositions artistiques ont révélé les enjeux de leurs liens à l'architecture et plus particulièrement à la notion d'«habiter le monde», l'une des questions thématiques qui accompagnent la pédagogie de l'établissement. La Maréchalerie s'est associée aux événements nationaux de rentrée : les Enfants du Patrimoine (visites), les Journées Européennes du Patrimoine (visites), la Nuit Blanche / Nuit de la Création à Versailles (partenariat Ville). Didier Fiuza Faustino, artiste invité au centre d'art contemporain dans le cadre du parcours Augures de la BAP 2019 était cette année l'invité d'honneur de la Nuit de la Création à Versailles.

Les Hôtes de Jérôme PORET, développé à partir de l'histoire de la Maison Winchester, a pour ambition de traiter des liens entre architecture et spiritisme. Il a pris forme par la production d'une

exposition, la réalisation d'un cycle Manège invitant plusieurs spécialistes de l'inconscient de la maison : artiste, architecte, historien, psychanalyste, et d'un projet éditorial dont la sortie est prévue en fin d'année 2020.

La dérive des météores d'Aurélié SLONINA projette un paysage urbain du futur à partir de modules de jardinières en béton des années 60, d'une sculpture en céramique comme métaphore de l'humain, et d'un film où nature sauvage et nature domestiquée se font écho. Le propos de la nature urbaine exploré dans cette recherche artistique, a été expérimenté à l'occasion d'ateliers pédagogiques et workshops.

Compte tenu du contexte de crise sanitaire induisant la fermeture de l'ÉNSA Versailles, le troisième projet annuel, *Devenir charpente*, conçu par le collectif CLARA, et le workshop qui lui était lié, ont été reportés à la saison artistique 2020-21.

Les liens avec la pédagogie de l'ÉNSA Versailles se sont formalisés par des visites des expositions en présence des artistes. Un workshop avec Jérôme Poret a été réalisé dans la continuité de son étude sur la Maison Winchester. Il a donné lieu à la réalisation de dessins d'architecture, en rêve éveillé qui ont nourri la dimension sonore de l'exposition. Aurélié Slonina a partagé son expérience de la nature urbaine avec plusieurs acteurs de l'ÉNSA Versailles lors de visites commentées et d'une rencontre privilégiée avec les doctorants

du Laboratoire de recherche de l'école - LéaV.
Aurélie Slonina a également participé à plusieurs actions à l'attention du public scolaire.

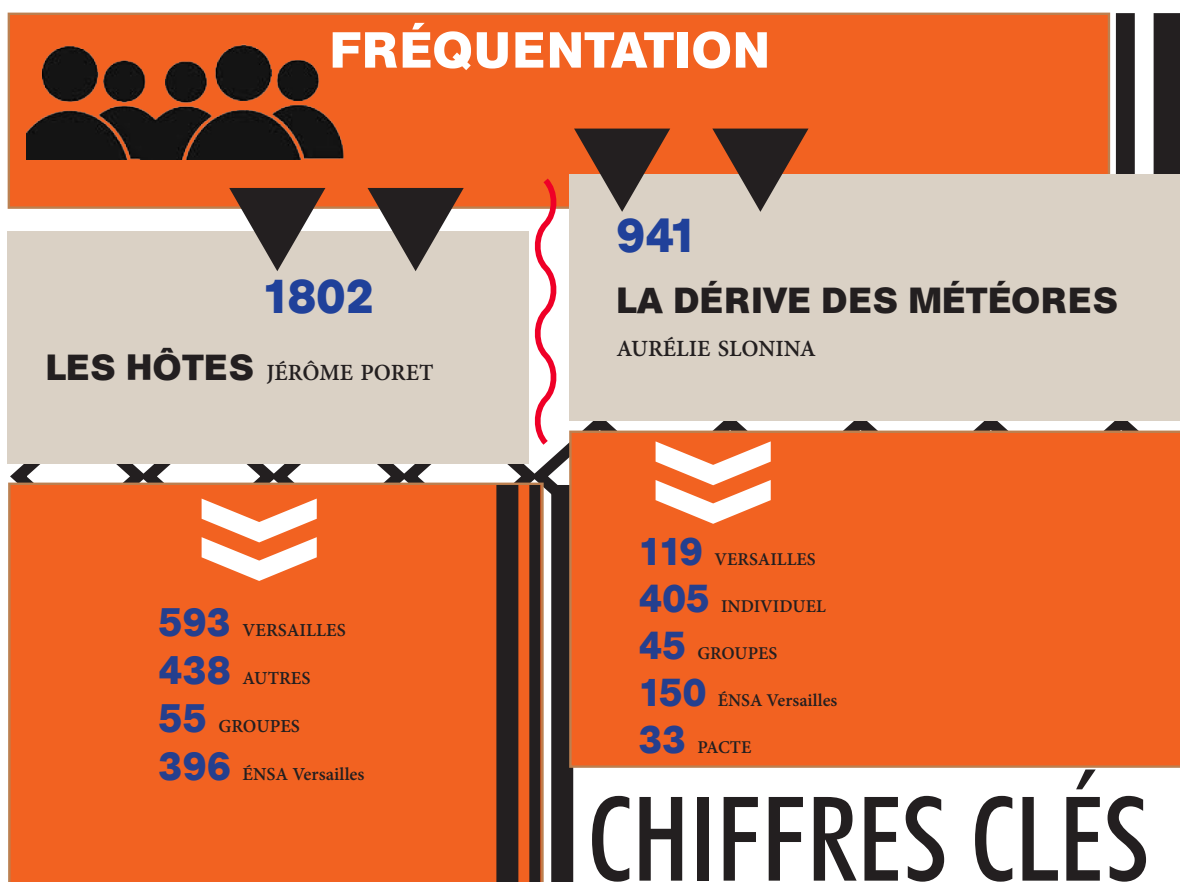

4.4.2 | PUBLICATIONS

Ont été édités cette année

- *Beyrouth in situ*, ultime étape de la recherche libanaise conduite en partenariat avec l'atelier Saulnier aux Beaux-arts de Paris et le P45 Etrange Etranger coordonné par Sophie Delhay et Raphaëlle Hondelatte. Dirigée par Sophie Brones, anthropologue, enseignante à l'ÉNSA Versailles, Emmanuel Saulnier, artiste et Chedly Atallah, architecte et artiste, elle est produite par les Editions des Beaux-arts de Paris avec La Maréchalerie et l'ALBA à Beyrouth. Elle a fait l'objet d'une présentation à la Librairie Volume (mars 2020) et d'une émission dédiée à Beyrouth sur Aligre FM (juin 2020).

- *Tant que les îles* de Stéphane Thidet est un document d'artiste qui rassemble une production sonore et un ensemble de dessins de l'artiste.
- *Corps écran* d'Edouard Sautai présente plusieurs projets antérieurs de l'artiste, sur le propos du paysage et de l'architecture, aux côtés de la proposition artistique CMJN/H2O conçue pour La Maréchalerie. Elle révèle les enjeux de la perception dans l'œuvre d'Edouard Sautai. Elle a été produite avec le soutien du Domaine de Kerguehennec et de la Galerie Fernand Léger à Ivry sur Seine.

4.4.3 | DES FORMATS NUMÉRIQUES POUR GARDER LE LIEN AVEC LE PUBLIC

Plusieurs actions artistiques et pédagogiques ont été annulées ou reportées (activités pédagogiques autour de l'exposition d'Aurélien Slonina en partenariat avec l'Education nationale, production, exposition et workshop du collectif CLARA, présentations publiques des éditions récentes). Une réflexion sur les enjeux de diffusion de la création artistique contemporaine durant cette période inédite a naturellement émergé et a conduit à la production de deux formats numériques :

- PRESENTS, projets récents d'artistes de La Maréchalerie diffusés sur les réseaux sociaux Facebook et Instagram, en regard de la mémoire de leur projet in situ conçus pour le centre d'art contemporain.

Avec les artistes Karine Bonneval, Pascal Brocolichi, Yves Buraud, Jennifer Caubet, Vincent Ganivet, Jakob Gautel, Claire-Jeanne Jézéquel,

Jason Karaïndros, Edouard Sautai, Stéphane Thidet, Yusuke Y Offause.

- La Petite Ecole d'Architecture a initié ses actions de diffusion de la culture architecturale et artistique via son compte Instagram dédié et inauguré le 19 mars 2020. Grâce à la diffusion d'exercices pédagogiques à réaliser « hors les murs », en classe ou à la maison, elle se fait l'écho des projets artistiques et architecturaux emblématiques auprès des plus jeunes.

4.4.4 | TRAM : UN RÉSEAU SOLIDAIRE

Durant la période de confinement et de déconfinement les membres du réseau TRAM se sont régulièrement réunis via le web pour partager leurs situations respectives et penser ensemble l'avenir de la création artistique contemporaine. Un appel à projets en soutien aux artistes et auteurs a été mis en place par le réseau.

Un artiste est invité par chaque directeur de structure membre à produire une œuvre sur la question de l'« Après ». Les productions ont été diffusées durant l'été via le site de TRAM, les réseaux des structures et un média spécialisé.

4.4.5 | ACTIONS ÉDUCATIVES

Comme chaque année, La Maréchalerie s'est engagée dans la sensibilisation de tous les publics à la création artistique contemporaine. Nombreuses sont les actions éducatives et culturelles conduites au cours de l'année 2019/2020, notamment à destination des plus jeunes.

Grâce au partenariat avec le Ministère de l'Éducation Nationale, La Maréchalerie a pu accueillir plus de 200 scolaires de tous les niveaux dans le cadre de visites commentées ou d'ateliers de pratique artistique. Aussi, afin de développer et fidéliser le public local, le centre d'art a poursuivi les visites-ateliers du samedi ainsi que les workshops en famille avec artistes invités.

Le programme d'éducation artistique et culturelle de La Maréchalerie s'est développé sur la base de la programmation et du renouvellement des partenaires de l'Éducation nationale : Inspection académique et Rectorat de Versailles : visites, ateliers d'expérimentation, workshop, stage. De nouveaux contacts ont été pris avec des acteurs du territoire, responsables des Maisons de quartier et Ville de Versailles.

Une réflexion a été engagée avec la direction de la communication, du développement et des partenariats de l'école pour étendre l'expérience du centre d'art en matière d'éducation artistique, et mettre en place un programme de sensibilisation à l'art et à l'architecture dans le cadre du projet Petite Ecole d'Architecture (bâtiment conçu par l'agence Mos – BAP 2019).

Chiffres clés des actions éducatives

- 14 visites et ateliers à destination du public scolaire et du champ social ;
- 6 projets d'éducation artistique et culturelle en territoire éducatif en partenariat avec des établissements du premier et second degré de l'Académie de Versailles (1 réalisé, 5 reportés en 2020-2021) ;
- 1 stage de formation pour les enseignants scolaires organisés par la Délégation Académique à l'Action Culturelle de l'Académie de Versailles ;
- Participation au projet « La classe l'œuvre » avec le Lycée Matisse à Trappes (annulé) ;
- 3 workshops et 5 visites de l'exposition avec les étudiants et les enseignants de l'ENSAV (Roula Matar Perret, Stéphanie De Courtois, Raphaëlle Hondelatte, Reza Hazard et Gilles Paté) ;
- Participation à la journée « Les enfants du patrimoine » organisée par les CAUE ;
- Participation à l'action « Levez les yeux » initiée par le Ministère de la Culture ;
- 1 atelier participatif à l'occasion des Journées Nationales de l'Architecture ;
- 3 visites ateliers du samedi à l'attention des enfants de 6-12 ans.

RESSOURCES

5

5.1 | MÉDIATHÈQUE

5.1.1 | OFFRIR DES RESSOURCES AUTREMENT

Le confinement, a obligé le service à trouver rapidement des solutions afin de donner accès aux étudiants aux ressources numériques. L'école s'étant dotée d'une plateforme numérique en 2017, un site de la médiathèque préexistait et permettait des accès vers des bases de données, des périodiques numériques et vers des documents numérisés.

L'enjeu était de repérer, analyser et mettre à disposition des étudiants et des enseignants les éléments pertinents pour eux parmi le flot d'informations et de ressources numériques qui s'est déversé pendant cette période.

La parution de 6 numéros des mini Brèves, la newsletter de la médiathèque entre le 19 mars et le 12 mai 2020 a permis de regrouper et de diffuser de manière ciblée informations et ressources.

Chiffres clés | Etat des collections

- Ouvrages : env. 20 000 ouvrages modernes, 705 anciens (XVIIIe – XIXe siècle) et 230 rapports de recherche, 41 ebook

- Périodiques : 393 titres de périodiques français et étrangers (295 français, 33 anglais, 22 allemands, 19 multilingue, 9 italien, 9 espagnol, 4 japonais, 1 catalan, 1 croate et 1 portugais) dont 110 abonnements en cours et 25 titres de revues électroniques, consultables en ligne gratuitement.

- Cartes et plans : 4000 cartes, plans et photographies aériennes un inventaire est en cours

- Vidéothèque : 1000 DVD

- 59 titres de revues électroniques signalés dans le catalogue

Ressources numériques

Accès à : « Avery Index to architectural periodical », à « On Architecture », à la Revue « El Croquis » et à « Universalis.edu »

4 Nouveaux titres de périodiques

- Archives

La revue Archives est un magazine semestriel qui approfondit les connaissances de l'architecte

à travers l'édition de ses dessins, des photographies inédites de ses œuvres, des interviews, ses relations avec d'autres artistes connexes, etc... Le no. 4 est consacré à l'architecte Souto de Moura.

- Log

Publié trois fois par an, "Log" est un journal d'écriture sur l'architecture contemporaine, les villes et l'environnement bâti et présente un large éventail de contributeurs bien connus du monde de l'architecture.

- La revue Matières

Emanation de la faculté Environnement naturel, construit et architectural de l'Ecole polytechnique fédérale de Lausanne, la revue matières entend assumer un double rôle : divulguer les recherches produites au sein de l'école et

prendre position dans le débat contemporain sur l'architecture, ses théories, ses archives. Publié annuellement, chaque cahier se compose de trois rubriques : essais, monographies et chroniques, lesquelles reflètent la diversité de la recherche et de l'enseignement.

- Topos

Le magazine Topos est une revue internationale et interdisciplinaire d'architecture du paysage, de design urbain et de développement urbain

5.1.2 | ACTIVITÉS LIÉES AU PUBLIC

RÉSULTATS DE L'ENQUÊTE MENÉE AU COURS DE L'ÉTÉ 2019 AYANT ENTRAÎNÉ DES MODIFICATIONS VISIBLES DÈS LA RENTRÉE 2019/20

Au cours du mois de juin 2019, l'équipe de la Médiathèque, souhaitant améliorer son offre en matière d'accueil, d'outils et de services, a procédé à une enquête auprès de ses usagers. Celle-ci fut envoyée, sous format numérique, aux enseignants et aux étudiants le 5 juin 2019 et donnée, sous format papier, à nos usagers dans l'enceinte de la Médiathèque.

Le questionnaire se découpait en 2 parties :

- Mieux vous connaître/Venir travailler à la Médiathèque

→ Qui nous a répondu ?

18% de L1, 23% de L2, 23% de L3, 11% de M1, 19% de M2, 1% en HMONP et 14% d'enseignants-chercheurs.

→ Fréquentation : 1% vient tous les jours, 22% une fois par semaine, 39% plusieurs fois par semaine et 52% une fois par mois.

→ Si notre public vient principalement pour

emprunter des ouvrages (55%) et rechercher des idées (30%), il vient aussi pour se tenir au courant de l'actualité, demander des renseignements, et « être au calme ».

→ Parmi les observations qui nous ont été faites, 55% d'étudiants souhaiteraient pouvoir travailler en groupe et 18% souhaiteraient consulter des DVD. Nous avons par conséquent disposé, au fond de notre espace, plusieurs tables de manière à permettre aux étudiants de travailler ensemble. Nous avons aussi créé un pôle pour visionner les DVD

- Connaissance du fonds et des services proposés

→ Connaissance d'ArchiRès : sur 125 réponses 7 personnes ne connaissent pas ArchiRès (catalogue collectif commun des médiathèques et centres de documentation des écoles d'architecture) soit 6% ; 37% seulement s'y sont inscrits.

→ La Plateforme Eforge est connue à 90%, de même que nos abonnements numériques.

→ Suggestions : 69 des personnes interrogées souhaiteraient que nous leur propositions des Ebook, nous avons creusé cette question dans le courant de l'année.

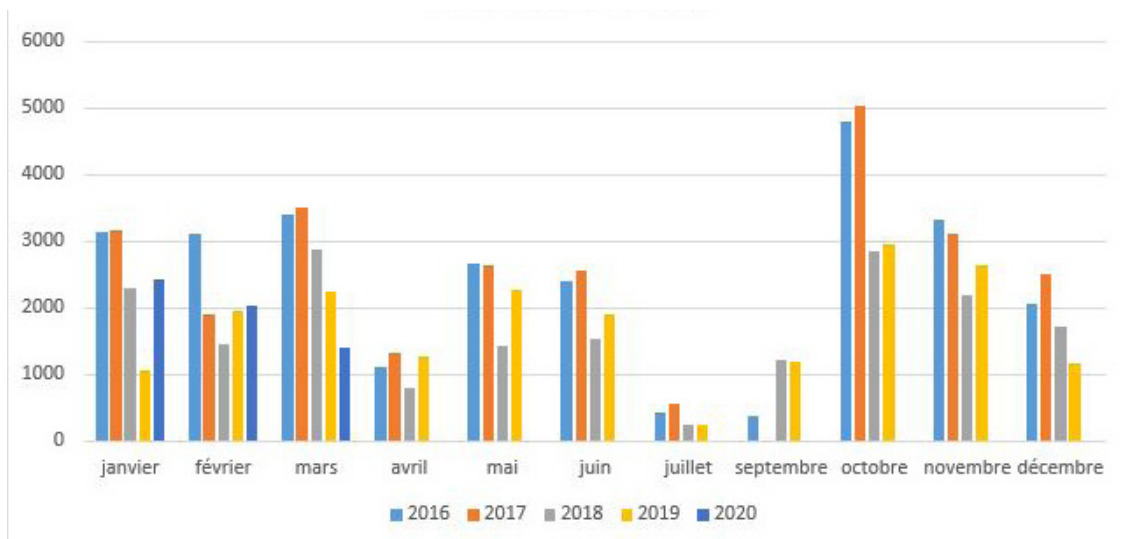

Fréquentation de la Médiathèque en 2019/2020

5.1.3 | ACTIVITÉS PÉDAGOGIQUES, PARTENARIALES ET DE COMMUNICATION

Au cours de l'année la Médiathèque a accueilli différents groupes d'étudiants : les étudiants de M1 de Christel Palant-Frapier ainsi que les étudiants de Roula Matar-Perret, sur 4 séances. Christophe Hauser, ingénieur du son et de Carol Robinson, musicienne sont intervenus dans le cadre du SP31 « studio son I Interactivité sonore » de Gilles Paté, le jeudi 16 janvier 2020.

Cette année ont été organisées 2 rencontres autour d'un film :

- « Rohmer architecte », le 30 octobre 2019 séance présentée par Vincent Jacques
- « Andreï Tarkovski, Stalker » le 26 février 2020, séance organisée par Roula Matar-Perret avec la participation de Gilles Paté, Vincent Jacques et Eric Chauvier.

Ainsi que 2 rencontres autour d'un livre

- « Hors nature : l'enceinte, une figure de la sédentarisation » de Frank Rambert, le 20 novembre 2019
- « Beyrouth in situ » avec les directeurs et les contributeurs de l'ouvrage dont Sophie Brones, anthropologue, maître de conférence à l'ÉNSA Versailles a dû être annulée



Sonorisation de la médiathèque, suivie d'un concert avec Christophe Hauser, ingénieur du son et Carole Robinson, musicienne dans le cadre du SP31 [Intériorités sonores]

FOCUS

LES BRÈVES

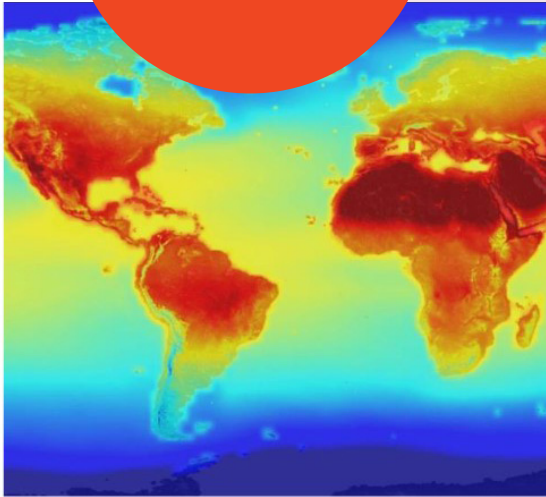

Les Brèves # 22, spécial WHITE WEEK

frickr. creative commons

Autour de la White Week - janvier 2020

Dans cette newsletter

- Parmi les invités de la White Week
- Quelques articles
- Bibliographie sélective - DVD



Les Mini - Brèves # 5

29 avril 2020

Bonjour à tous, dans ce numéro, une nouvelle programmation des Images du CNC, deux thèmes sont à l'ordre du jour: le Japon et le bois, ainsi que des conférences, des colloques, des revues et les podcasts de l'Institut Paris Région

- La visionneuse du CNC - Nouvelle programmation
- Conférences - visioconférences
- Colloques
- Revues, articles
- Podcasts

La Visionneuse du CNC - nouvelle programmation

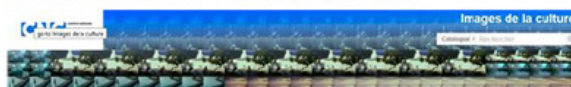

5.1.4 | LE RÉSEAU ARCHIRÈS

Comme tous les ans l'équipe de la médiathèque poursuit différents travaux au sein des commissions du réseau ArchiRès.

Cette année la plupart de nos réunions se déroulèrent en visioconférence. Les sujets portèrent essentiellement autour des ressources numériques et peu à peu émergea l'idée d'une plateforme numérique, commune à l'ensemble des ENSA. Des groupes de travail se sont constitués autour des ebook, des périodiques numériques et des documentaires et films en VOD.

Par ailleurs le réseau a également travaillé sur le renouvellement de notre SID (Koha, Omeka et le portail documentaire ArchiRès).

Enfin, l'ENSA Versailles aurait dû accueillir du 6 au 8 juillet, le séminaire ArchiRès dont le titre était « Digidoc 3.0 place de l'audiovisuel dans les bibliothèques des écoles d'architecture en 2020 ». Ce dernier est reporté au mois de juillet 20(du 5 au 7 juillet 2021).

5.2 | FABLAB

5.2.1 | FIN DES TRAVAUX, DÉBUT D'ACTIVITÉ

Les travaux de restructuration des espaces de la Maréchalerie en ateliers du fablab se sont achevés au printemps 2020 et on représenté un investissement de 350 921 euros TTC.

Financé à hauteur de 100 000 € par CY, l'équipement du Fablab se met en place via des procédures de marchés publics.

Connecté à la pédagogie de l'école, le Fablab de l'ÉNSA Versailles est envisagé comme un lieu d'expérimentation et de retour à la matière. C'est un lieu de partage du savoir et des pratiques.

Lieu de fabrication, c'est un espace outillé et conçu pour accueillir différentes activités manuelles et de prototypages dans des zones allouées.

Le Fablab est divisé en 4 espaces communs :

- Espace 1 : PLATEAU / Espace d'accueil
- Espace 2 : NUMERIQUE / Découpeuses laser, impression 3D, électronique
- Espace 3 : BOIS / Outils stationnaires et électroportatifs, établis
- Espace 4 : FRAISAGE / Fraiseuse numérique

L'atelier laser/ impressions 3D est pleinement fonctionnel. Un fabmanager a été recruté fin 2019, il a pu participer à la fin des travaux et il gère l'installation progressive de l'activité et l'achat des équipements les plus adaptés. Ainsi le fablab a pu accueillir les étudiants de PFE des sessions de juin et septembre 2020

Le Fablab favorise l'expérimentation et la recherche, il a pour vocation d'accueillir les doctorants et les chercheurs, particulièrement ceux engagés dans la recherche par le projet.

Le fablab sera, à terme, mis en réseau avec les fablabs de CY Alliance dont il complètera l'offre afin de mettre en synergie les compétences, les techniques et permettre la circulation des étudiants au sein de la COMUE. Il a également pour vocation de proposer des ateliers de découverte à destination des publics extérieurs et du jeune public, et favoriser la diffusion de la culture architecturale.

FOCUS

UN FABLAB

SOLIDAIRE

Durant le mois de mars 2020 notre fablab a participé au mouvement de solidarité envers les soignants pour leur procurer des visières.

Notre fabmanager a pu fabriquer des visières à destination des hôpitaux franciliens avec nos imprimantes 3D et soutenir l'action de l'association Visières solidaires.

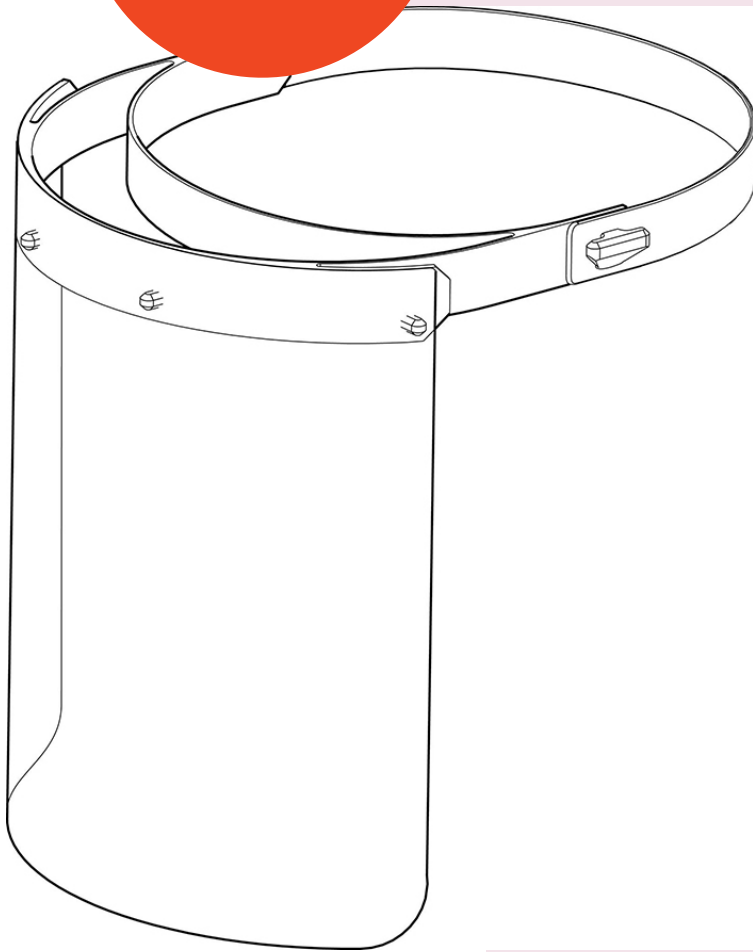

5.3 | ATELIERS

Suite aux questions qui se sont posées en 2019 concernant le devenir des ateliers, le CPS a missionné un groupe de travail rassemblant des enseignants et des étudiants élus. Ce groupe a travaillé pendant près d'une année à la proposition d'un projet de réaménagement des ateliers. Ce travail a conduit à repenser, en conséquence, d'autres espaces de l'école, afin d'améliorer, dans les années à venir, le travail et la vie des étudiants et des enseignants.

Le groupe de travail mandaté par le CPS est composé de Claire Chevrier, Gwenaël Delhumeau, Thomas Duval, Caroline Husson, Nicolas Karmochkine, Jeremy Lecomte, Anatole Poirier, et Juliette Soubrane.

Après information, le CA a demandé à la direction d'évaluer la faisabilité du projet.

5.4 | LOCAUX SERVICE INTÉRIEUR

Le passage de la totalité des cours en distanciel à compter du 16 mars 2020 puis la fermeture du site le 17 mars, ont impacté l'usage des locaux et l'activité du service intérieur.

Durant les périodes d'activité réduite sur site, le service intérieur a procédé à une remise au propre des espaces mais aussi des opérations d'entretien et de maintenance réglementaires.

- Les travaux d'aménagement du Fablab ont été réceptionnés en mars 2020
- Le démontage du pavillon « Classe d'été » de l'architecte Go Hasegawa, interrompu par le confinement du 17 mars 2020, a été achevé le 26 mai 2020.
- La clause d'intéressement du marché de maintenance des installations CVCD a fait l'objet d'un suivi qui met en évidence une diminution de la consommation énergétique de chauffage.

Cette donnée doit être néanmoins relativisée au regard de l'impact qu'a eu la crise sanitaire sur l'occupation des locaux durant la saison de chauffe.

- Durant l'année 2019-2020, les prestations de nettoyage des locaux étaient confiées à l'UGAP et partiellement assurées par le service intérieur. Un marché a été élaboré afin de sélectionner une entreprise qui prendra en charge les prestations de nettoyage à compter de la rentrée 2020.

- Le coût de fonctionnement de l'établissement (hors fluides) s'élevait pour l'année 2019 à 641 854€ TTC.

Une attention particulière est portée, plus que jamais, au respect des mesures d'hygiène. Ainsi, à la sortie du confinement, a été commandé un certain nombre de produits virucides (gel hydro-alcoolique, désinfectant, ...) et de masques pour le personnel (à ceux-la s'ajoutent ceux fournis par le ministère de la Culture et l'Université CY.

5.5 | INFORMATIQUE

5.5.1 | PERMETTRE L'ENSEIGNEMENT À DISTANCE

Le service informatique a été particulièrement mobilisé en novembre/ décembre 2019 puis lors du confinement du printemps 2020 pour la mise en place des cours à distance via la solution Zoom.

5.5.2 | CHIFFRES CLÉS

3 salles de cours (E216, E218, E222)
équipées de 22 PC chacune.
1 libre-service informatique (E220) : 15 PC

Imprimantes

3 couleur A3, 1 NB A3, 1 couleur A4, 3 NB A4,
5 traceurs couleur tous formats,
1 scanner A4, 2 scanners A3
graveurs de cd et dvd, lecteurs de dvd et lecteurs
multicartes.

Logiciels

Autocad, Archicad, Archiwizard, Atlantis, Corel
Draw, 3 ds Max, Photoshop, Illustrator, Indesign,
Arcview, Dreamweaver, Word, Excel, Power-
point, Acrobat Reader, Open office, Photo plan,
Maxwell, Libre office, Rhino, Revit.

5.5.3 | LES SERVICES

Compte informatique étudiant

Les étudiants disposent d'un compte informa-
tique (nom d'utilisateur + mot de passe) qui leur
offre un espace sur le serveur (700 Mo) et un
accès aux ressources intranet. Chaque étudiant a
une adresse mail de l'école sur le modèle prenom.
nom@versailles.archi.fr

Prêt de matériel

● **Pour les étudiants** : caméras (Canon, Sony),
pieds de camera fixes, pied de camera glide, ap-
pareils photo numériques, minidisc avec micros,
télé mètres laser.

● **Pour les enseignants** : vidéoprojecteurs
portables, ordinateurs portables (dont 1 réservé
pour l'Auditorium), carrousels, magnétoscope.
Ce matériel est délivré dans la journée par le
bureau informatique et y est retourné en fin de
journée ; le matériel ne sort pas de l'école.

LES MOYENS DE L'ÉTABLISSEMENT **6**

6.1 | RESSOURCES FINANCIÈRES

6.1.1 | BUDGET

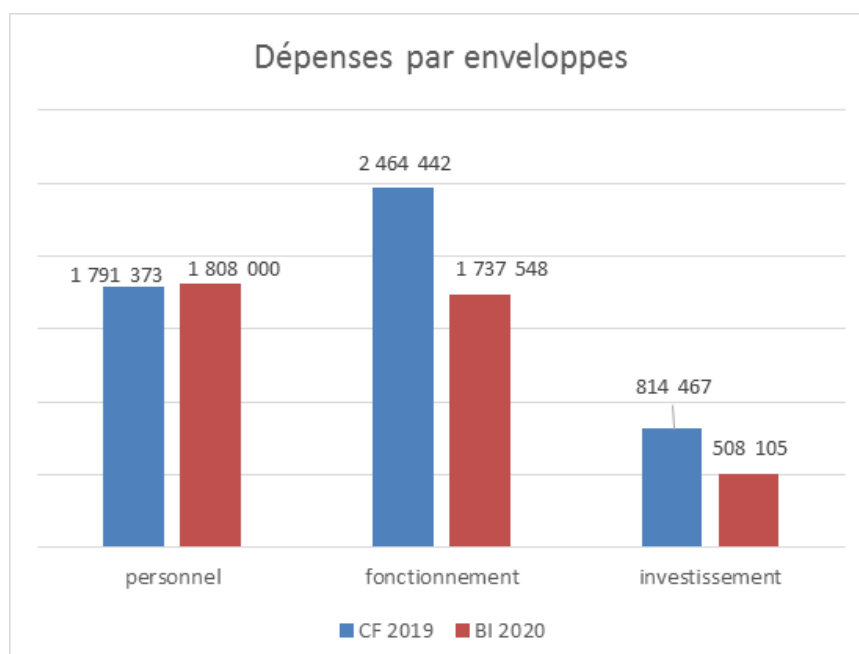
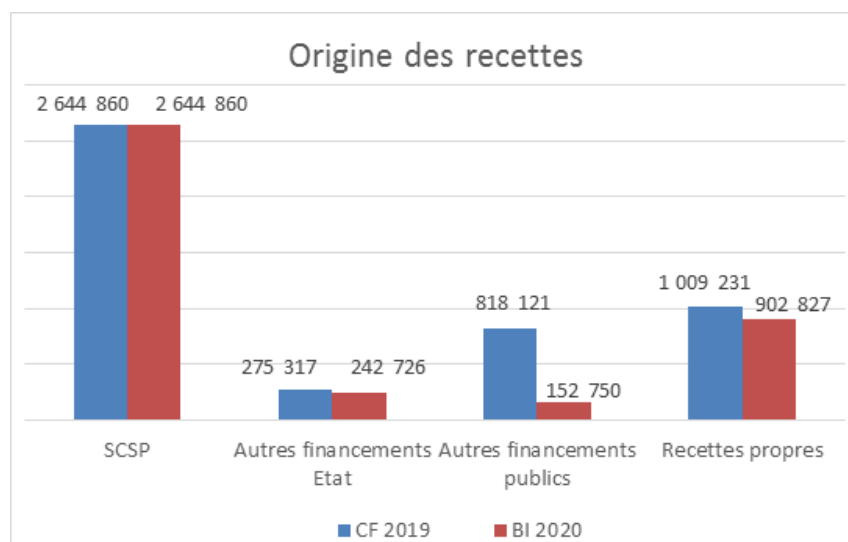

2020 : Dépenses par destinations (BI 2020)

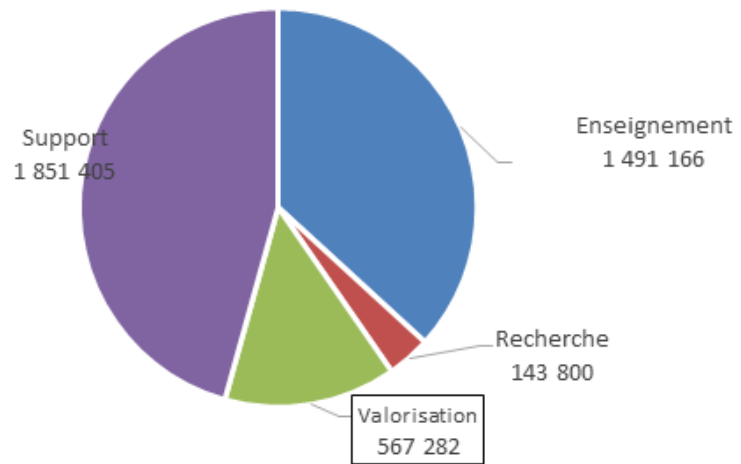

2019 : Dépenses par destinations (CF)

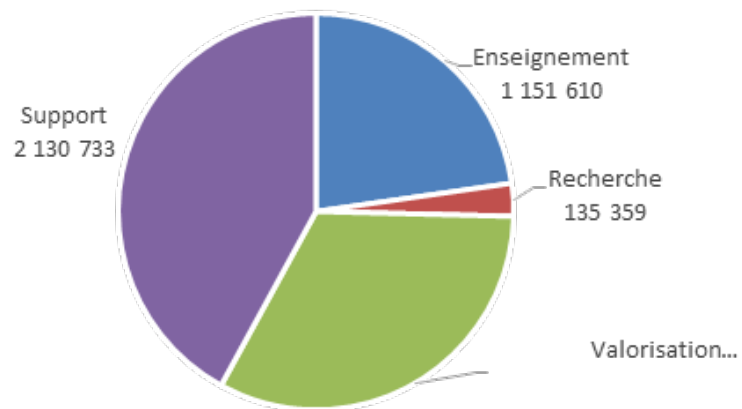

6.1.2 | POLITIQUE D'ACHATS

LES OUTILS MIS EN PLACE À L'ÉNSA VERSAILLES EN 2019/2020

Une première cartographie des achats de l'École qui recensait 300 dépenses effectuées sur l'année 2019 pour un montant global de près de 2,1M€ a été finalisée et a offert une nouvelle visibilité des achats effectués à l'École.

Une analyse des dépenses, triées par fournisseur et par nature, a permis l'émergence d'une première nomenclature interne des fournitures et services homogènes adaptée aux spécificités des achats de l'École. Sa mise en œuvre a été effective en mars 2020.

Ces outils présentés pour information au Conseil d'administration du 29 novembre 2019 ont permis de sécuriser les seuils de procédures pour les fournitures et les services, de renforcer la mutualisation des besoins et des procédures et de définir des stratégies par famille d'achats.

Un premier plan d'action de l'achat a été élaboré pour l'année 2020 et permettra dès 2021 une programmation pluriannuelle des procédures d'achat.

L'organisation de l'achat a également été encadrée par deux délibérations présentées et votées au Conseil d'administration du 29 novembre 2019. Ces délibérations organisent les mises en concurrence et les niveaux de publicité pour les procédures de marchés publics qui sont librement déterminées par l'acheteur et incitent les services, quel que soit le montant de l'achat, à veiller à une bonne utilisation des deniers publics, à négocier, à ne pas contracter systématiquement avec un même prestataire lorsqu'il existe une pluralité d'offres.

ORGANISATION ET PROFESSIONNALISATION DE LA FONCTION ACHATS

Le service du budget et des achats (SBA) cherche à systématiser les mises en concurrence dans le double objectif de réaliser des économies et d'harmoniser les pratiques au sein de l'établissement.

Le SBA négocie même pour les achats de faibles montants : ainsi, les annonces d'insertion relatives aux avis de publicité des marchés publics ont fait l'objet d'une commande négociée permettant d'enregistrer une économie d'environ 8%.

Des actions de rationalisation se poursuivent conduisant à la passation de nouvelles commandes à l'UGAP notamment pour les prestations ponctuelles de gardiennage et de nettoyage des locaux (jusqu'en août 2020).

De manière systématique, une réflexion continue à être menée pour adhérer aux marchés interministériels. L'ENSAV poursuit ainsi sa participation à ces marchés pour la maintenance des ascenseurs et monte-charge ainsi que pour la fourniture et l'abonnement d'électricité.

Pour chaque consultation lancée, le SBA recherche lors de l'analyse des besoins et du choix des modalités de passation, les possibilités d'introduire, des clauses d'exécution dans les cahiers des charges et des critères liés au développement durable dans le jugement des offres. Le SBA souhaite développer les pratiques de sourcing afin d'atteindre cet objectif.

Dans un souci d'efficacité énergétique des bâtiments, le marché relatif aux installations de chauffage-ventilation-climatisation et désenfumage - notifié en 2019 pour une durée de 4 ans intégrait une clause d'intéressement visant à réduire les consommations d'énergie. Cette clause a fait l'objet d'un suivi particulier en 2020. Le bilan de la première année est encourageant même si ce résultat doit être minoré par la fermeture anticipée de l'École pendant la crise sanitaire. Entre novembre 2019 et février 2020, on enregistre une légère baisse de la consommation par rapport aux deux années précédentes.

6.1.3 | LES MARCHÉS PUBLICS

Entre septembre 2019 et juin 2020 onze procédures de marchés ont été notifiées :

EN INVESTISSEMENT

Deux procédures ont abouti donnant lieu à la notification de quatre marchés. Il s'agit de :

- La création de l'identité visuelle : création d'un logotype et d'une charte graphique ;
- Les travaux d'aménagement des alcôves (3 lots).

EN FONCTIONNEMENT

Neuf procédures ont abouti donnant lieu à la notification de dix-huit marchés. Il s'agit de :

- L'abonnement et fourniture d'électricité ;
- La création de l'exposition « les Hôtes » passé sous la forme d'un accord-cadre suivi de deux marchés subséquents ;
- La création de l'exposition « la dérive des Météores » passé sous la forme d'un accord-cadre suivi de deux marchés subséquents ;
- La conception d'une exposition monographique-Collectif d'artistes invités passé sous la forme d'un accord-cadre suivi d'un marché subséquent ;
- Les prestations de régie pour les expositions organisées par le CAC passé sous la forme d'un accord-cadre multi attributaires suivi de marchés subséquents ;
- L'hébergement-infogérance de la plateforme e-Forge ;
- La tierce maintenance applicative de la plateforme e-Forge ;

- La maintenance des portes coupe-feu ;
- La dépose et la mise en sécurité de l'unité architecturale « classe d'été » ;
- La création de l'exposition « Ellipse » Caroline Corbasson passé sous la forme d'un accord-cadre suivi de deux marchés subséquents ;
- Le nettoyage des locaux.

Toutes ces consultations pluriannuelles ont été lancées pour la première fois à l'ÉNSA Versailles.

Certaines ont permis d'enregistrer des gains économiques intéressants (- 12% pour le nettoyage des locaux, - 20% pour l'hébergement de la plateforme e-Forge). D'autres consultations comme la conception et la création des expositions qui se tiennent au Centre d'art contemporain de l'ÉNSA Versailles ont permis de sécuriser l'achat public et de diminuer substantiellement le nombre de bons de commande.

6.2 | LES RESSOURCES HUMAINES

6.2.1 | LES EFFECTIFS

L'établissement compte 168 agents en 2019 avec une répartition globale des effectifs Homme /Femme équilibrée (58% H - 42%F). La filière enseignante est cependant majoritairement masculine à l'inverse de la filière administrative.

EVOLUTION DES EMPLOIS DE L'ÉNSA VERSAILLES

Depuis 2014, l'Etat augmente le plafond du ministère sur titre 2 tout en baissant le plafond notifié à l'établissement sur titre 3. Cette augmentation est principalement due à l'intégration des agents ayant réussi le concours Sauvadet et à la mise en place de décharges recherche pour les enseignants. En 2019, sur le titre 2, un poste d'enseignant supplémentaire a été attribué à l'ÉNSA Versailles et un agent contractuel ATS a réussi un concours de titulaire (+2 ETP T2). Par contre, le plafond T3 a été baissé de 5 ETP.

Le plafond enseignant en 2019 a été augmenté d'1 ETP par le ministère mais également d'un deuxième ETP : un poste d'ingénieur de recherche (ATS) a été transformé en poste de professeur par le Ministère de la culture à la demande de la direction de l'école (soit 2 ETP supplémentaires pour la filière enseignement). En 2019, 28 253 heures d'enseignements et de jurys ont été délivrées par 349 intervenants tous statuts confondus (2018 : 27 059 heures/340 intervenants soit 1 194 heures de plus en 2019).

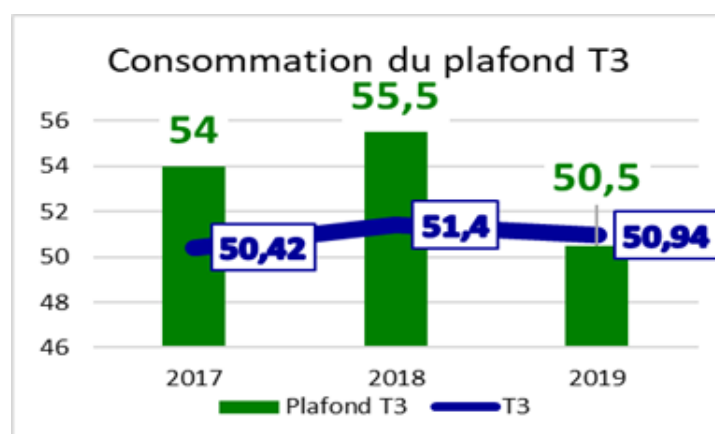
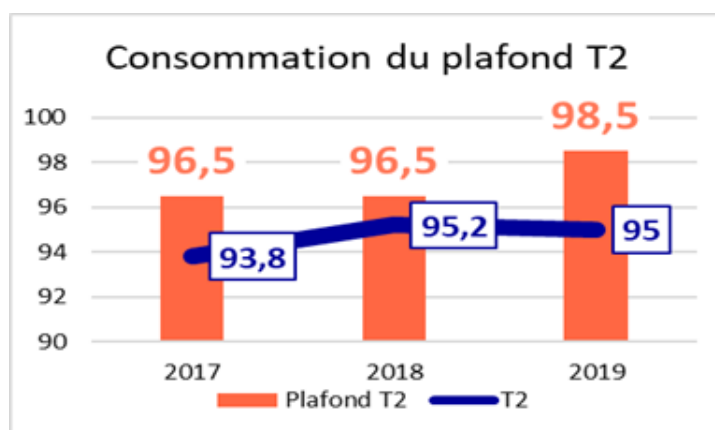

Emplois par filière

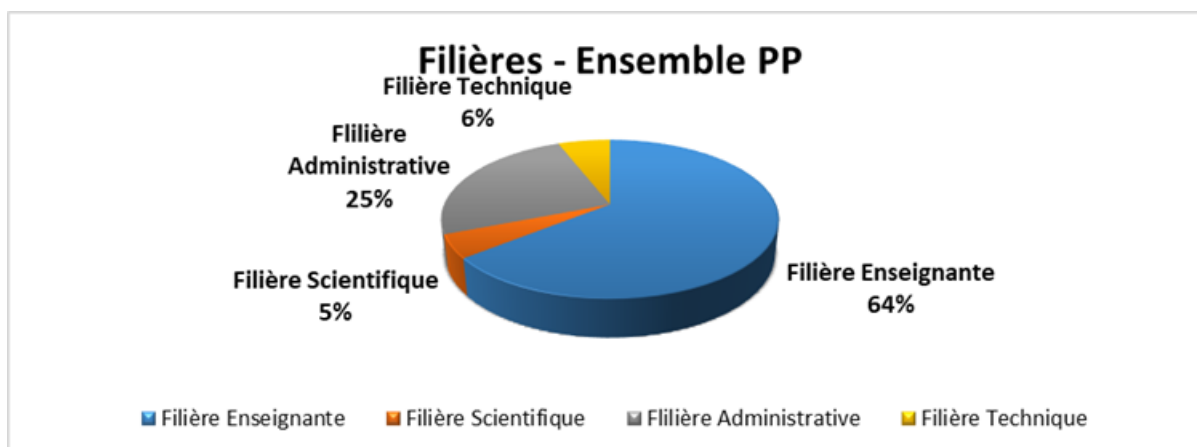

Les proportions de chaque filière sont dans la norme de celle des établissements d'enseignement supérieur.

IMPACT DE LA RÉFORME DES ENSA

● Recrutement des enseignants- chercheurs

Suite à la réforme des ENSA, amorcée en 2018, le recrutement des enseignants (mutation ou concours) est organisé par l'école. L'ÉNSA Versailles a ouvert 5 postes au recrutement (3 postes de maître de conférences et 2 postes de Professeur).

La composition des jurys tient compte de la parité, la mixité des disciplines et des affectations des membres.

→ Composition des jurys

		Interne		Externe	
		H	F	H	F
TPCAU	Professeur	2	1	5	1
	Mcf-Construction	3	1	2	2
	Mcf-Environnement	3	1	2	2
SHSA	Professeur	2	1	4	1
	Mcf	2	1	1	4
		12	5	14	10

→ Les candidats

2 spécialités	Statut	Nombre de candidatures valides		Candidat.e.s auditionné.e.s			Candidat.e.s sélectionné.e.s		Candidat.e nommé.e	
		H	F	mutation	H	F	H	F	H	F
TPCAU	Professeur	4	6	0	2	2	1	2	1	0
	Mcf-Construction	35	6	3H	5	2	3	1	1 mutation	0
	Mcf-Environnement	21	7	3H	2	2	1	1	1	0
SHSA	Professeur	3	3	0	3	3	1	1	1	0
	Mcf	8	14	2F+1H	2	2	1	3	1	0
Total		71	36		14	11	7	8	5	0
		107		10	25		15		5	
				37,7%			14 %		4,7%	

2 candidatures n'étaient pas recevables (pas de qualification) soit 109 dossiers réceptionnés.

● Les agents contractuels enseignants

Les chiffres 2019, première année de mise en œuvre de la réforme des ensa, montrent une baisse du nombre de contractuels enseignants (CDI et CDD d'un an) mais une augmentation du nombre d'heures qui leur sont confiées (2018 = 49 Contrats pour 5 066 heures d'enseignement ; 2019 = 36 contrats pour 5 277 heures).

Le nouveau statut des intervenants extérieurs qui limite leur intervention à 48 heures dans l'année universitaire fait monter le nombre de personnes physiques nécessaires pour assurer un nombre d'heures équivalent (2018 = 220 PP ; 2019 = 241 PP)

6.2.2 | MASSE SALARIALE

Le budget de l'établissement consacré au personnel est en 2019 de 1 754 751,05 euros.

Les dépenses en personnel représentent plus de 40% de l'ensemble des dépenses de fonctionnement de l'établissement. En 2019, la part de la masse salariale consacrée à l'enseignement a augmenté de 7% sur le budget établissement et d'1% sur le budget du ministère.

La masse salariale des agents rémunérés par l'établissement

	Masse salariale consacrée	
Enseignement	788 692.2 €	45%
Recherche	24 129.6 €	1%
Diffusion de la culture architecturale	266 261.55 €	15%
Fonction Soutien/Support	675 667.7 €	39%
Total	1 754 751,05 €	

La masse salariale des agents rémunérés par le ministère (source SRH au 31/12/2019)

	Masse salariale consacrée	
Filière enseignante	3 899 367.00 €	61%
Filière scientifique	613 973.00 €	10%
Filière administrative	1 533 079.00 €	24%
Filière technique	3 13 859.00 €	5%
Total	6 360 278.00 €	

6.2.3 | LE DIALOGUE SOCIAL

LE COMITÉ TECHNIQUE

CT

L'instance s'est réunie deux fois : le 16 octobre 2019 et le 17 juin 2020.

La modification de l'organigramme, le télétravail, la mise en œuvre du protocole Albanel, la charte des valeurs, la refonte du règlement intérieur des ATS, le travail du week-end du service intérieur ont nourris l'ensemble des débats en instance et des travaux tout au long de l'année. Le plan de reprise d'activité des ATS dans le cadre de la pandémie a également été abordé.

LE COMITÉ D'HYGIÈNE, DE SÉCURITÉ ET DES CONDITIONS DE TRAVAIL

CHSCT

L'instance s'est réunie six fois le 29 novembre 2019, le 4 mars 2020, le 8 juillet 2020 et de manière extraordinaire le 13 mars, 30 avril et le 15 mai 2020

Les thèmes abordés sont :

- les travaux en cours,
- l'actualité de la reprogrammation des espaces,

- l'exposition des étudiants à des produits dangereux,
- les coins repas des étudiants
- point d'avancement sur la prévention des discriminations,
- la protection des agents dans le cadre de la pandémie (voir paragraphe covid).

COVID

Le sujet principal des 5 CHSCT et du CT du premier trimestre 2020 est la protection des agents dans le contexte de la pandémie COVID 19. Ces instances se sont réunies afin d'élaborer :

- Un plan de continuité d'activité (moyens mis en œuvre pour assurer la continuité de service pendant le confinement).
- Un plan de reprise d'activité des ATS (moyens mis en œuvre et règles à respecter à partir du 19 mai 2020).

Un bilan de l'état sanitaire des ateliers ainsi qu'un plan de réorganisation et de modernisation a été présenté par un groupe de travail émanant du CPS. Du fait de la pandémie, le réaménagement de ces espaces est devenu prioritaire.

6.2.4 | LABEL DIVERSITÉ

Dans le cadre de l'obtention du label diversité un audit mi-parcours est organisé par l'AFNOR, cet audit a eu lieu le 4 février 2020.

Lors de cet audit, l'accent a été mis sur :

- La composition du groupe de travail : représentant du CHSCT, chef du service de la pédagogie, enseignants et représentant des étudiants.
- Le plan de prévention des discriminations et les actions menées par le groupe de travail,
- Le lien avec les instances.

Parmi les actions menées, la charte des valeurs, fruit d'une concertation entre les agents ATS,

enseignants et étudiants a donné le jour à un dispositif d'alerte interne (en complément du dispositif allodiscrim/allosexism) permettant à chacun de remonter leurs interrogations ou situations allant à l'encontre des valeurs de l'école.

A noter le programme égalité des chances, a permis à 4 élèves d'être admis à l'ÉNSA Versailles à la rentrée 2019.

L'AFNOR a émis un avis favorable à la candidature de l'ÉNSA Versailles, le label diversité a été confirmé.

ANNEXE I | Les enseignants

Titulaires

Paolo AMALDI
Pierre ANTOINE
Ido AVISSAR
Stéphane BERTHIER
Roberta BORGHI
Jérôme BOUTTERIN
Sophie BRONES
Catherine BRUANT
Luis BURRIEL BIELZA
Jean-Patrice CALORI
Eric CHAUVIER
Claire CHEVRIER
François CHOCHON
Stéphanie DE COURTOIS
Klaas DE RYCKE
Sophie DELHAY
Gwenaël DELHUMEAU
Gilles EBERSOLT
Andreï FERARU
Matthieu GELIN
Raphaëlle HONDELATTE
Vincent JACQUES
Nicolas KARMOCHKINE
Djamel KLOUCHE
Emeric LAMBERT
David LECLERC
Jeremy LECOMTE
Maud LEONHARDT-SANTINI
Paul-Emmanuel LOIRET
Marie-Elisabeth NICOLEAU
Peter O'BRIEN
Christel PALANT-FRAPIER
Gilles PATÉ
Claire PETETIN
Nicolas PHAM
Gabriele PIERLUISI
Philippe POTIÉ
Philippe RAHM
Frank RAMBERT
Guillaume RAMILLIEN
Luc RÉGIS
Nathalie SIMONNOT
Susanne STACHER
Ingrid TAILLANDIER
Xavier TIRET
Annalisa VIATI NAVONE
Luc VILAN
Guillermo WIELAND

Associés

Reza AZARD
Olivier BAUDRY
Jean BOCABEILLE
Julien BOITARD
Henri BONY
Anne-Sylvie BRUEL
François CHAS
Benjamin COLBOC
Jérémie DALIN
Nicolas DIDIER
Nicolas DORVAL-BORY
Benjamin DROSSART
Jacques FLORET
Emilie GASCON
Valentine GUICHARDAZ
Alice GRÉGOIRE
Anthony JAMMES
Andreas KOFLER
Christine LECONTE
Elisabeth LEMERCIER
Martial MARQUET
Roula MATAR-PERRET
Thomas RAYNAUD
Dries RODET
Emmanuel SAADI
Stéphane SAUTOUR
Gaël SIMON
Nicolas SIMON
Rémi SOULEAU
David TROTTIN
Cyrille VÉRAN

Contractuels

Dominique ESCLAVY
Dominique FAVORY
Denis MIRALLIÉ
David SALTIEL
Liliane VIALA

ANNEXE II | Les ATS

Larry ABUCAY	Isabelle FLORY	Julien PHEDYAEFF
Elisabeth AFONSO	Béatrice GAILLARD	Xavier PIRES
Marie Hélène AMIOT	Gaël GAUDIN	Simon POULAIN
Sophie BANONGO	Murielle GIGANDET	Jean-Christophe QUINTON
Brigitte BEAUCHAMP	Eric GOSELIN	Valentin PAULY
Thierry BOUCHER	Francois GRELLEY	Sophie RASIMI
Nicolas BOURIEZ	Nathalie GUYARD	Murielle RAVELOJAONA
Severine BOURSIN	Jean-Pierre HOCHET	Alain RIOU
Catherine BRUANT	Fatiha JALIM	Nadine RIOU
Christine BURTSHELL	Carole JANSENS	Florence ROCHETTE
Mamadou CAMARA	Valérie KNOCHÉL	Nathalie SIMONNOT
Cyril CHERET	Amal LAHLOU	Karangtaye SYLLA
Fátima DA SILVA	Catherine LALLEMENT	Philippe TÉZÉ
Virginie DAVID	Marie-Christine LEROY	Chinh TRAN
Géraldine DEFIVES-GIRIN	Renée Dominique LEVANTI	François TRÉHEN
Mathieu DÉJARDIN	Ludovic MARCHÉ	Sandrine TURLET
Paula DELPRATO	Marie-Christine MARTINEZ	Marie Christine VOTRUBA
Marie-Hélène DRON	Nicolas MELLOTT	Antoine YOGO II
Véronique DUCARNE	Sandrine NEYRINCK	Lucia ZAPPAROLI
Nathalie ELISSALT	Lionel PATTE	
Nabila ELOUAHABI	Sophie PELTIER	
Véronique ESCANDE	Nadine PERRIN	

ANNEXE III | L'organigramme

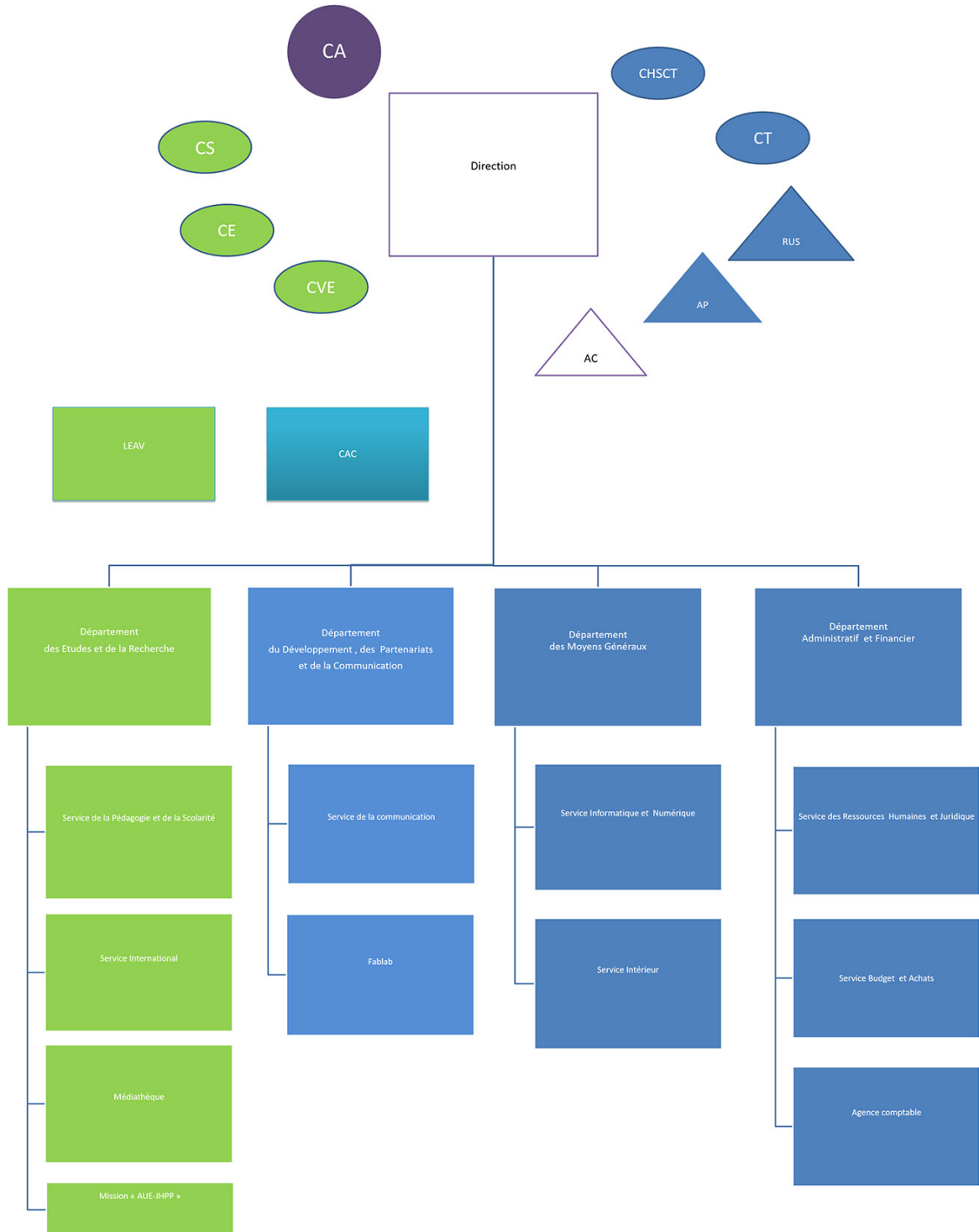

ANNEXE IV | Les diplômés

Diplôme d'Etat d'architecte conférant le grade de licence

Formation initiale

ABILY Marjorie
ALESSANDRI Anne
ANDIN Thibaut
ANGULO VALDIVIESO Jasmine
ARRAULT Colin
ATAY Zenure
AUJARD Juliette
AZIZ ALAOUI Yohan
BABA-HAMED Sonia
BABOUR Sonia
BALDACCHINO Nigel Martin
BALLOUHEY Valentine
BAPST Nicolas
BARBIEZ Cloé
BARRE Pauline
BEARZI Alizée
BEAUCHAMP Antoine
BENCHEIKH Yacine
BENHAMDINE Sarah
BESANCON Paul
BLOUIN Mathieu
BOINET Valentin
BON Diandra
BOSSOREIL Floriane
BRETON Thomas
BREUIL Adrien
BRIGAUD Suzanne
BROUEZ Aymeric
CASTELBLANCO RESTREPO Daniela
CAYREL Eloïse
CHAMOUN MEDEIROS Lorena
CHAMPEAU Julie
CHANDEYSSON Léa
CHAUVEL Agathe
CHAUVIN Baptiste
CICERI Louise
CLEMENT Lucas
CLERC Nicolas
COGNET Camille
COLOMBERO Faustine
CORDIER Anne-Claire
COSSE Marie
CUNI Oltion
D'ARMAU DE BERNEDE Mathias
DARTOIS Sophie
DE FROISSARD DE BROISSIA Camille

DECHENAUX Gaëlle
DEFrance Vickie
DELEUZE Théo
DELHOMMEL Anaïs
DERVANIAN Constance
DEYGOUT Claire
DIRION Alexane
DUARTE Bryan
DUBOSCQ Flavie
DUCHÉ Victoria
DUCROC Marie
DUMONTLouis
DUVERGER DE CUY Adrien
EBLE Sébastien
EDELMAN Ilan
FLAUX Lucie
FORMERY Alice
FRANCO Paola
FRITSCH Marine
GALLAND Alexis
GANTER Pacôme
GEERTS Elise
GHRAICHE Cedra
GOBLAS Caroline
GOMEZ-FERNANDEZ Nicolas
GOUABAULT Capucine
GRONDARD Marie
GUERY Pauline
GUO Yunxiang
GURDAL Erin
HANDSCHIN Iris
HARISS Mohammed Taha
HAROUACHE Selma
HASSAN Rime
HÉMARD Nathan
HOMMEL Laure
HUSSON Caroline
JIANG Xiuqin
JONVILLE Juliette
JORON CROOSON Thimothée
KLOUCHE Abdelillah
KOCAS Mélodi
KORDUS Aleksandra
KOUAMÉ G'Juliemm
KWON Jungryun
LAFAYE Antoine
LAMOUREUX-REYES Erika
LAURENT Camille
LE CORNEC Ronan
LE ROUX Adrien
LECLERC Cyrielle

LEFEBVRE Théophile
LEGIEMBLE Guillaume
LÉONARD Capucine
LEROUGE Thibault
LEROUX Arthur
LI Xinyi
LIMALuiza
LINO Léo-Pol
LIPPI Antoine
LOURDEAUX Thomas
MACEDO ESPINA Marilia
MAHASITH Hugo
MAHOUX Vanessa
MASBERNARD Laure
MAZIN Côme
MEDANE Ahmed
MESSINA Amélie
MITH Nelson
MOUTAOUAFIQ Soundouss
MOUTTAPA Maya
NASSARA Canelle
NIGET Henri
OBA Myriam
OSMAN Juliette
PARIS Léa
PAROT Nina
PAVIE Séverine
PAVLOFF Marie
PELTRAULTArnaud
PEPINO Valentino
PERIA Guillaume
PEZIERE Loris
PIGEON Oriane
POIVET Emmanuelle
PORTE Mathis
POULAIN Elise
RABEHI-PENNINCK Hugo
RAFIKI Hiba
RANNOU Julie
RAYNAL Maxime
RENONCÉ Hendrix
RENVOYÉ Julie
RIBEIRO Inès
RICHARD Céleste
RIVIERE Bastien
ROCHE Théo
ROGER Hippolyte
ROSIERE Clément
SANCHEZ Darlaine-Estelle
SAUVAGE Mathieu
SAUVALLE Femy

SIBLINI Farah
TARDY Astrid
THEVION Catherine
TORRES VAVAS Thomas
TOULEMONDE Charlotte
TRASHANI Tea
VAISSADE Baptiste
VANDEVYVER Louis
VARESANO Carla
VILELA André
VILLECHANGE Juliette
VINCENT Samy
VINET Etienne
VIRTA Ingrid
VITALI Florian
ZBORALSKA Maria Krystyna
ZHANG Yixin-Laura

Formation professionnelle

ARZU Murat
BARRÉ Stéphane
BUSTILLO Michaël
DAL MORO Delphine
DIAKOK Fabrice
DIALLO Mahamadou
GUIARD Olivier
MBEUTCHA WAPHEN
TCHATCO Franck
MUKOKO Hervé
PONS David
RAMOND Julien
RINCON SALCEDO Fabian
SAINT SEVER Marc
TAPAGE Stéphane
TREHEN Xavier
WATEL Hervé

Diplôme d'Etat d'architecte conférant le grade de master

1^{er} semestre

ALAIN Sarah
ALVARADO SANCHEZ Esme-
ralda
ARCHAMBAULT Quentin
AVRIL Marie-Océane
BEDHOUCHE Amina
BEKNAZOV Iskandar

BONNEFOND Stéphane
BOUFADENE Kahina
BRAMI Léa
BRULLIARD Lisa
BUSSCHAERT Adèle
CAPASSO Michele Sergio
CHAIGNON Antoine
CHARRON Chloé
DÉCOSSE Elsa
DETHINNE-DELPLANCHE
Marie
DOMENGER Raphaël
DOS SANTOS VIDAL Jennyfer
DOUAIHY Gabriel
DUCHÊNE Elise
EL OMARI Hiba
FAGGION Alix
GONCALVES Céline
GRIFFON Théo
GUILLOT Margaux
LABAT Solène
LANCHÈS Geoffroy
LE CALVÉ Alice
LEBRY Marina
LEMAITRE Laetitia
LOQUET Anaïs
MARIKO Nana
MEJIA Luis Gabriel
MORIN Alice
NDOUR François
NOSREE Nathan
PAULET Grégoire
PIROIT Hélène
POLIN Marine
RHOUM Samuel
RODRIGUES Noémie
SAVARY Noémie
SCHNEIDER Yan
TA Trung Hieu
TESSIER Chloé
TOUATI Kabel
TOUNZAL Marwan
TREMOUILLES Hugo
TRÉZIERES Robin
TURCQ Hannah
VINCENT Léa
ZOUBAIR Amal

2^{ème} semestre

ALHABBAL Dunia
BARBÉ Paul-Antoine
BENCHEKROUN Zineb
BION Benjamin
BISIAUX Marion
BOUCHU Eléonore
BOURBIER Garance
CAMBRE Luna
CHAJAI Youssef
CHALES Charlotte
CHILLET Naomi
CHRISTMANN Cécile
CIVEL Léa
COLOMBEL Wilfried
CRESSEAUX Baptiste
DEBEST Nicolas
DENAT Clémence
DESJARDIN Léonard
DUFFAUT Esther
FAKHRY Jeffrey
FLAMBARD Julie
GARYGA Baptiste
GREC Estelle
GRÖBLI Louis
HAUDRECHY Marie
HAYATI Massih
JASTRZEBSKI Eva
JIA Lu
JUTTEAU Thomas
KHEDRAOUEL Youssef
KITSIOU Stella
KODAL Iris
LABERGUE Pierre
LANGLOIS Inès
LAURENT Matthias
LE BERRE Quentin
LE COMPASSEUR CREQUI
MONTFORT DE COURTIVRON
Ambroise
LE TARNEC Tanghi
LEBLOND Augustin
LEE Jae Won
LI Xuechun
MACARRY Thaïs
MAHOUX Charles-Louis
MALLA MAHMOUD Moham-
mad
MANDELBROT Elsy
MARGUERIE Alexandre
MASSA Shéhérazade

MENEGHETTI Ambre
MERLEAU Anouk
MINAUD Emily
MOHAMED FAROUK YOUSSEF
Farouk
MOREAU François
MORISSE Hugues
MORIVAL Claire
MOROMBAYE Amde Jeremie
MOULIS Charlotte
NEVEU Aurélien
OUDON Marie
PAGEAU Léa
PALLOTTA Daent
PALVIN Héloïse
PAVOT Justine
PELISSIER Clément
PÉRONEAU Olivier
PLAQUEVENT Pierre
PLOIX Olivia
PORTALIER Aline
R'KIEK Mervat
RIGOBERT Thomas
SAMAMA Pauline
SIMON-THOMAS Maud
STUCKY Julie
TIMZOUERT Tamazir
UDA Lucile
WINDECK Aude
YANG Fan
YU Jinglun

Diplôme HMONP

AROUD SIMON
BATS HÉLÈNE
BERTHIER FLORIAN
BEUROTTE PIERRE-LOUIS
BOBENRIETH CAMILLE
BODRERO NELLY
BONNET THÉODORE
BUSMACHIU MARIANA
CHASSARD HUGO
COUET CHARLOTTE
CUHADAR ALPARSLAN
DACRE WRIGHT OMBELINE
DESILLE CAMILLE
EL HAJE HUSSEIN RAED
EL HOUARI MOUNIA
GREGOIRE ALICE
GUEYE ELHADJI MAMADOU
JAMIN FRANÇOIS-XAVIER
JOLY CYRIELLE
LAHAYE PIERRE
LASSALLE VINCENT
LE ROUX CLÉMENT
LESTANG ERWAN
LI TIAN
LOZZA MARC
MANENC COLINE
NOUI SARA
ORTH ROMAIN
PARMENTIER ALEXANDRA
PELLET FERRÉOL
PINTO MARION
ROBERT CORALIE
ROUSSON FLORIANNE
THIAW-WING-KAÏ GUIL-
LAUME
TOUCHARD JULIETTE
VALAT JUILLARD JULIEN
VANCOILLIE MANON
VANDERNOTTE PHILIPPE
VIGNES CLÉMENT
ZUO SI

Doctorat

ABI KHALIL Clea
KHOSHBINROUDI Farangis
STEPHAN Joumana
RAHM Philippe
TOHME Christelle
DUCHENE Fabien

ANNEXE V | Observatoire des débouchés des DEA 2019 de l'ÉNSA Versailles

Qui a répondu ?

57 réponses sur les 89 ADE de 2019 (54 en février 2019 et 35 en juin 2019), ce qui donne un pourcentage de 64% pour le taux de réponse.

Résumé 2019

On constate cette année un fléchissement de quelques paramètres, augmentation des CDD, baisse des CDI, une légère baisse du taux d'activité, mais globalement une relative stabilité.

Êtes-vous inscrit en HMONP ?

57 réponses

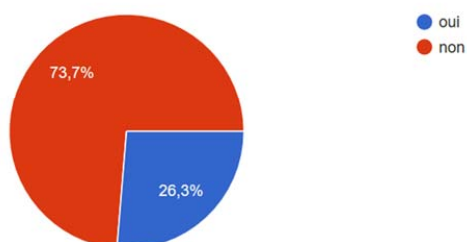

Si oui, dans quelle ENSA

18 réponses

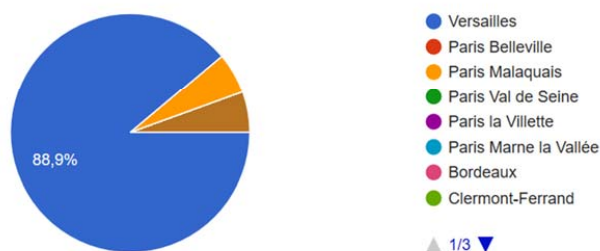

Doctorat : Êtes-vous inscrit en doctorat ?

55 réponses

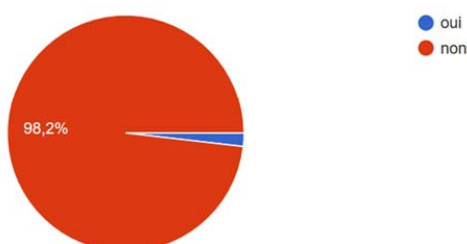

Si oui, dans quelle ENSA êtes-vous inscrit en doctorat ?

Une réponse

École doctorale VTT Marnes la vallée lab'urba a partir de septembre 2020

Quelle est votre situation professionnelle ?

57 réponses

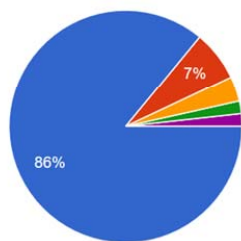

- en activité professionnelle (y compris HMONP, qui est une mise en situation professionnelle)
- en recherche d'emploi
- en formation (autre que HMONP)
- Formation + travail en agence 2 jours par semaines comme "Werkstudent".
- DPEA Paris la Vilette

Si vous êtes en formation (autre que HMONP) précisez la nature de la formation

5 réponses

- construction durable
- DSA Architecture et maîtrise d'ouvrage à l'ENSA-PB
- IncubAlliance : Certificat en Management de projet technologiquement innovant
- Académie des Beaux arts de Munich - Arts viuels
- Post master recherches / prépa thèse

Quelle activité exercez-vous, en tant que principale source de revenus ?

56 réponses

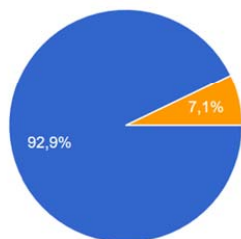

- Architecte DE, architecte assistant, etc.
- Ingénieur,
- Autres :

Dans quel(s) domaine(s) professionnel(s) exercez vous ?

56 réponses

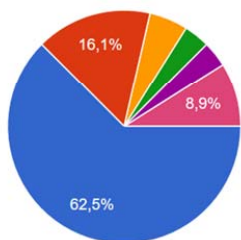

- création architecturale
- réhabilitation
- urbanisme, aménagement urbain
- architecture intérieure
- patrimoine protégé
- paysage, environnement
- autre

Quel(s) type(s) d'activité(s) exercez-vous ?

56 réponses

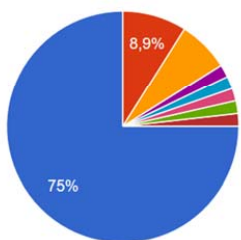

- maîtrise d'oeuvre, conception de projet
- assistance à la maîtrise d'ouvrage
- suivi de chantiers, maîtrise d'oeuvre d'exécution, OPC
- programmation et montage d'opérations
- études techniques, ingénierie
- conseil architectural
- enseignement, formation, recherche
- Création d'une SAS de design et com...
- Lighting design (de la conception à la...

Quel est votre statut dans votre activité principale ?

56 réponses

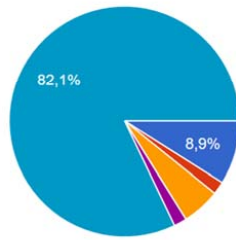

- auto-entrepreneur ou indépendant sans salarié
- dirigeant d'entreprise ou indépendant employeur
- architecte associé dans une agence d'architecture
- agent de la fonction publique (nationale, territoriale, hospitalière)
- salarié des entreprises publiques ou n...
- salarié du secteur privé (ou associatif)

Quel est votre type d'emploi ? (salariés uniquement)

56 réponses

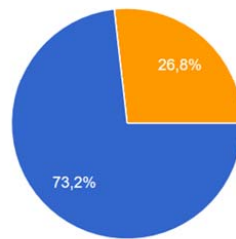

- emploi à durée limitée (CDD, vacataire, intermittent...)
- titulaire de la fonction publique
- autre emploi sans limite de durée, CDI

Dans quel type de structure exercez-vous votre activité principale ?

55 réponses

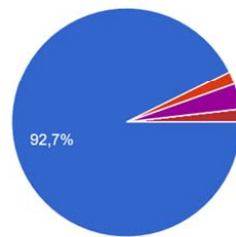

- agence d'architecture
- bureau d'études techniques
- société de promotion immobilière, con...
- société de communication, design gra...
- autre entreprise du secteur privé ou a...
- ministère ou services extérieurs
- collectivité territoriale
- entreprise publique ou société d'écon...

▲ 1/2 ▼

Dans quelle région de France ?

47 réponses

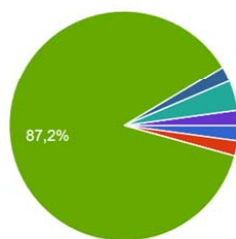

- Auvergne-Rhone-Alpes
- Bourgogne-Franche-Comté
- Bretagne
- Centre Val-de-Loire
- Corse
- Grand Est
- Hauts de France
- Ile de France

▲ 1/2 ▼

Dans quel pays étranger ?

10 réponses

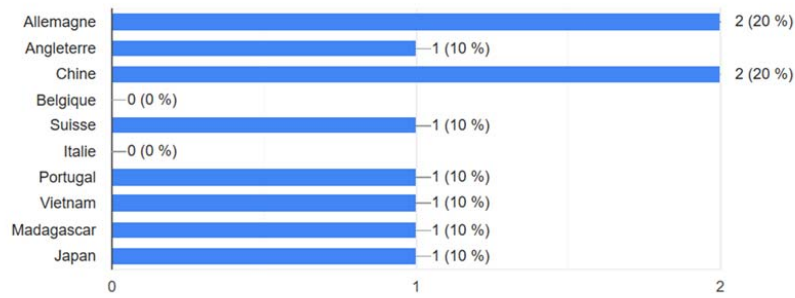

Exercez-vous une activité complémentaire ?

55 réponses

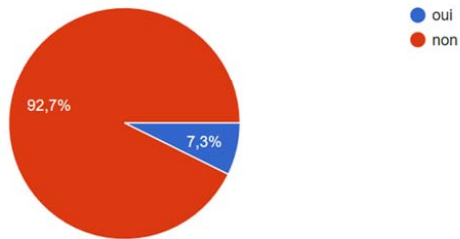

Si oui, quelle activité complémentaire exercez-vous ?

4 réponses

DSA architecture et maîtrise d'ouvrage

Mission rénovation de maison

Formation de décoratrice d'intérieur

Couture

Quel est le montant approximatif de vos revenus professionnels annuels (en net) ?

55 réponses

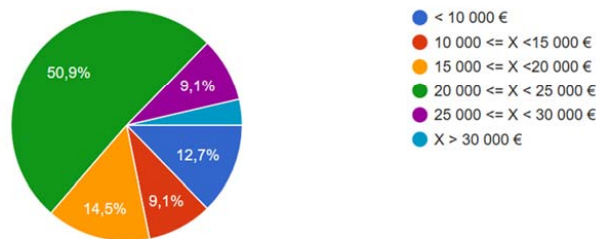

Dans quel délai avez vous obtenu votre premier emploi ?

56 réponses

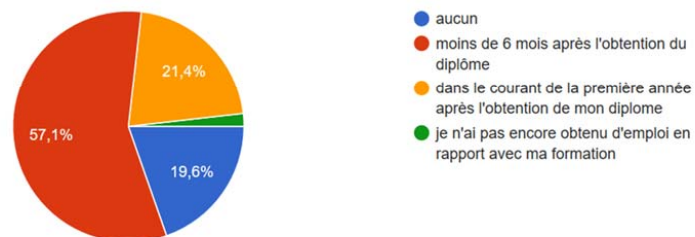

Avez vous participé à l'un de ces concours, concours d'idées ou prix destinés aux jeunes architectes ?

10 réponses

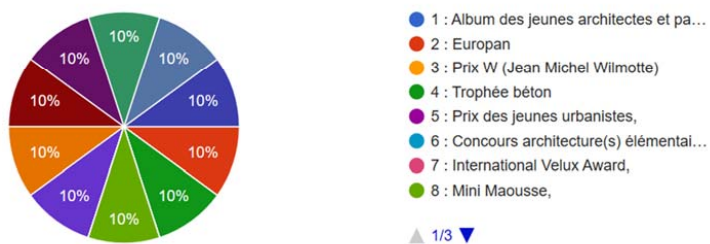

Avez vous été lauréat ou remarqué à l'occasion de votre participation à l'un de ces concours ?

21 réponses

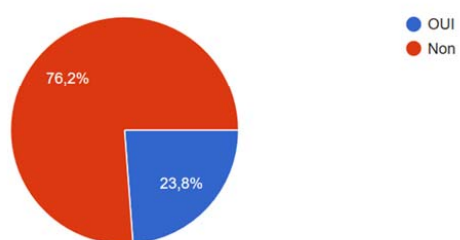

Estimez-vous que votre activité principale est en rapport avec votre diplôme ?

55 réponses

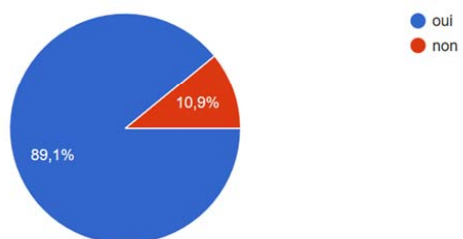

Comité de rédaction (par ordre alphabétique)

- Marie Hélène Amiot - directrice du développement, des partenariats et de la communication
- Séverine Boursin - directrice des études et de la recherche
- Paula Delprato - cheffe de service relations internationales
- Valérie Knochel - directrice du centre d'art contemporain
- Amal Lahlou - directrice adjointe
- René-Dominique Levanti - responsable des marchés publics
- Florence Rochette - cheffe de service des ressources humaines
- Sandrine Simon - cheffe de service du budget et achats
- Nathalie Simonnot - directrice du Léav

Conception originale : Marie Hélène Amiot

Réalisation graphique : Nathalie Elissalt

Crédits photos : tous droits réservés : Ecole nationale supérieure d'architecture de Versailles 2020